

Alçak Gerilim Dağıtım ve Kontrol Ürünleri

Fiyat Listesi

9 Ekim 2023

Enerji Dağıtımını Yeniden Tanımlıyoruz

Enerji dağıtımında dünya lideri Schneider Electric'in EcoStruxure™ Power çözümleri ile her alanda inovasyonu keşfedin.

EcoStruxure™ Power, daha verimli ve güvenilir bir enerji dağıtım sistemi sağlayarak maliyet ve zamandan tasarruf etmenize yardımcı olur.

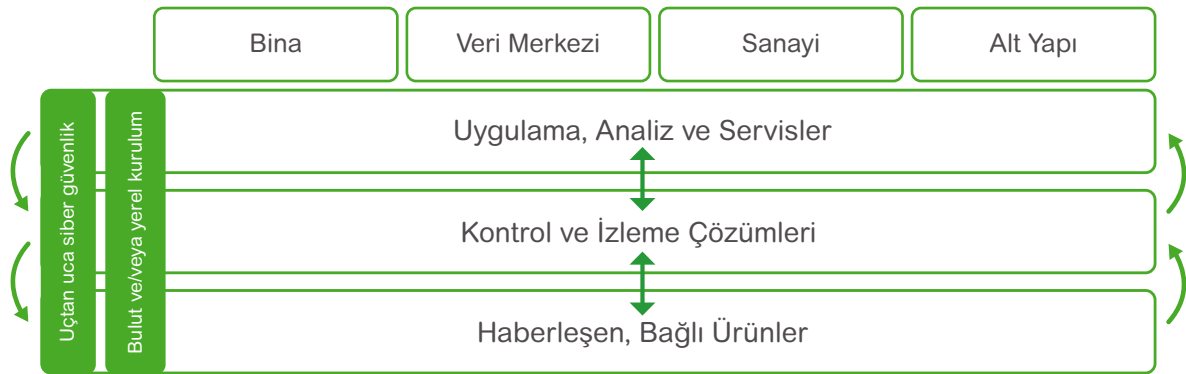

İçindekiler

Son Dağıtım Ürünleri
Otomatik Sigortalar, Kaçak Akım Koruma Röleleri, Parafudrlar, Kontrol ve Kumanda Ürünleri

A

1-20

Entegre ve Kutulu Motor Yolvericiler

B

1-5

Kontaktörler ve Termik Röleler

C

1-11

Motor Koruma Şalterleri

D

1-5

Emniyet Şalterleri, Sigortalı ve Sigortasız Tip Yük Ayırıcılar

E

1-4

Kompakt Şalterler
Kaçak Akım Koruma ve İzolasyon İzleme Çözümleri

F

1-21

Açık Tip Güç Şalterleri

G

1-21

Kaynak Transfer Sistemleri

H

1-4

EcoStruxure™ Bileşenleri
Enerlin'X ile Akıllı Pano Mimarisi

I

1-2

Enerji İzleme Çözümleri

J

1-7

Kompanzasyon Çözümleri

K

1-5

Pano İçi Fan ve Filtreler

L

1-4

Elektrik Ölçü Aletleri, İzole Bantlar, Kablo Makaraları, Kablo Bağları

M

1-2

Modüler Sigorta Kutuları ve Sanayi Tipi Fiş ve Prizler

N

1-8

Kesintisiz Güç Kaynakları

O

1-2

Servis Çözümleri

P

1-2

- Bu fiyat listesi **9 Ekim 2023** tarihinden itibaren geçerli olan birim fiyatlarımızı içermektedir.
- Fiyatlarımızda, herhangi bir ihbara lüzum duymaksızın değişiklik yapma hakkımız saklıdır.
- Fiyatlarımıza KDV dahil değildir.
- Tapaj ve dizgi hatalarında sistem kayıtları esas alınır.
- Liste dışı ürünlerimiz için yetkili satıcılarımıza veya müşteri destek merkezimize müracaat ediniz.
- Schneider Electric bu katalogta yer alan herhangi bir referansın satışını durdurma hakkını saklı tutar.
- Sipariş öncesinde, seçtiğiniz referansların ticari olup olmadığını **444 30 30 numaralı Müşteri Destek Merkezi'ni** arayarak veya **se.com/tr** sitemizdeki canlı destek bağlantısını kullanarak kontrol ediniz.



Son Dağıtım Ürünleri

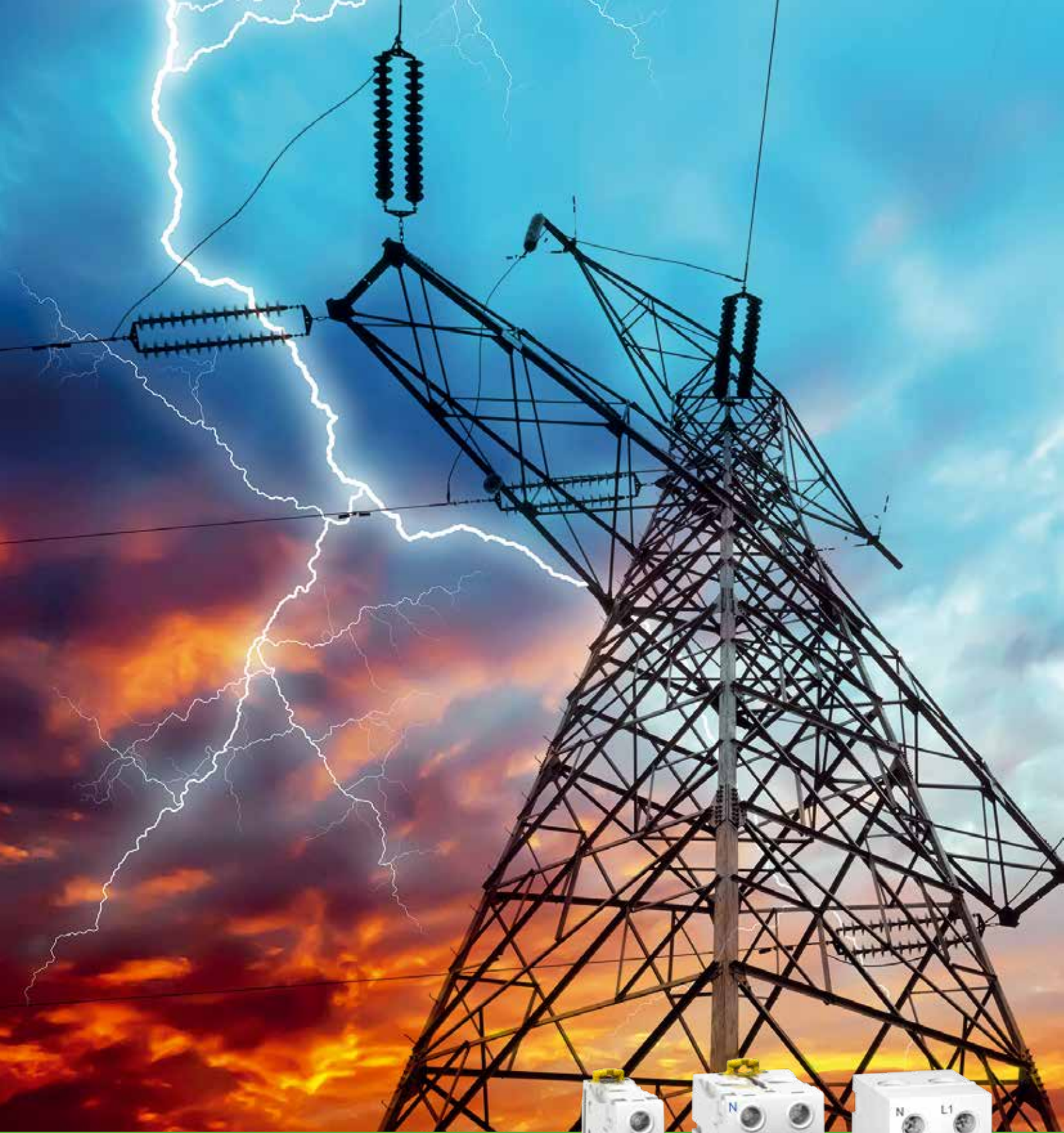

Her İhtiyaca Uygun
Üstün Performans



se.com/tr

Life Is On

Schneider
Electric

Acti 9 - iC60N Otomatik Sigortalar

iC60N 6 kA, C Eğrisi

A1



A9F74116



A9F74216



A9F74316



A9F74416

Tip	In(A)	Referans	Fiyat (TL)	Minimum sip. adedi
1 kutup	0,5	A9F74170	445,40	12
	1	A9F74101	309,40	12
	2	A9F74102	289,00	12
	3	A9F74103	289,00	12
	4	A9F74104	289,00	12
	6	A9F74106	234,60	12
	10	A9F74110	234,60	12
	16	A9F74116	234,60	12
	20	A9F74120	234,60	12
	25	A9F74125	234,60	12
	32	A9F74132	255,00	12
	40	A9F74140	302,60	12
	50	A9F74150	418,20	12
	63	A9F74163	486,20	12
2 kutup	0,5	A9F74270	914,60	6
	1	A9F74201	829,60	6
	2	A9F74202	775,20	6
	3	A9F74203	775,20	6
	4	A9F74204	775,20	6
	6	A9F74206	680,00	6
	10	A9F74210	680,00	6
	16	A9F74216	680,00	6
	20	A9F74220	680,00	6
	25	A9F74225	680,00	6
	32	A9F74232	707,20	6
	40	A9F74240	768,40	6
	50	A9F74250	1.043,80	6
	63	A9F74263	1.264,80	6
3 kutup	0,5	A9F74370	1.346,40	4
	1	A9F74301	1.207,00	4
	2	A9F74302	1.125,40	4
	3	A9F74303	1.125,40	4
	4	A9F74304	1.125,40	4
	6	A9F74306	989,40	4
	10	A9F74310	989,40	4
	16	A9F74316	989,40	4
	20	A9F74320	989,40	4
	25	A9F74325	989,40	4
	32	A9F74332	1.037,00	4
	40	A9F74340	1.179,80	4
	50	A9F74350	1.489,20	4
	63	A9F74363	1.751,00	4
4 kutup	0,5	A9F74470	1.822,40	3
	1	A9F74401	1.574,20	3
	2	A9F74402	1.482,40	3
	3	A9F74403	1.482,40	3
	4	A9F74404	1.482,40	3
	6	A9F74406	1.339,60	3
	10	A9F74410	1.339,60	3
	16	A9F74416	1.339,60	3
	20	A9F74420	1.339,60	3
	25	A9F74425	1.339,60	3
	32	A9F74432	1.377,00	3
	40	A9F74440	1.645,60	3
	50	A9F74450	2.097,80	3
	63	A9F74463	2.471,80	3

Not: Yardımcı donanımlar ve aksesuarlar için bakınız sayfa A8.

Acti 9 - iC60N Otomatik Sigortalar

iC60N 6 kA, B Eğrisi



A9F73116



A9F73216



A9F73316



A9F73416

Tip	In(A)	Referans	Fiyat (TL)	Minimum sip. adedi
1 kutup	0,5	A9F73170	486,20	12
	1	A9F73101	442,00	12
	2	A9F73102	411,40	12
	3	A9F73103	411,40	12
	4	A9F73104	411,40	12
	6	A9F73106	251,60	12
	10	A9F73110	251,60	12
	16	A9F73116	251,60	12
	20	A9F73120	251,60	12
	25	A9F73125	251,60	12
	32	A9F73132	272,00	12
	40	A9F73140	84,80	12
	50	A9F73150	102,60	12
63	A9F73163	121,30	12	
2 kutup	0,5	A9F73270	952,00	6
	1	A9F73201	884,00	6
	2	A9F73202	884,00	6
	3	A9F73203	884,00	6
	4	A9F73204	714,00	6
	6	A9F73206	714,00	6
	10	A9F73210	714,00	6
	16	A9F73216	714,00	6
	20	A9F73220	714,00	6
	25	A9F73225	775,20	6
	32	A9F73232	850,00	6
	40	A9F73240	1.411,00	6
	63	A9F73263	1.499,40	6
3 kutup	0,5	A9F73370	1.292,00	4
	1	A9F73301	1.292,00	4
	2	A9F73302	1.292,00	4
	3	A9F73303	1.030,20	4
	4	A9F73304	1.030,20	4
	6	A9F73306	1.030,20	4
	10	A9F73310	1.030,20	4
	16	A9F73316	1.030,20	4
	20	A9F73320	1.050,60	4
	25	A9F73325	1.091,40	4
	32	A9F73332	1.489,20	4
	40	A9F73340	1.659,20	4
	50	A9F73350	1.819,00	4
63	A9F73363	1.713,60	4	
4 kutup	1	A9F73401	1.819,00	3
	2	A9F73402	1.713,60	3
	4	A9F73404	1.713,60	3
	6	A9F73406	1.404,20	3
	10	A9F73410	1.394,00	3
	16	A9F73416	1.394,00	3
	20	A9F73420	1.394,00	3
	25	A9F73425	1.394,00	3
	32	A9F73432	1.431,40	3
	40	A9F73440	1.601,40	3
	50	A9F73450	2.199,80	3
	63	A9F73463	2.339,20	3

Not: Yardımcı donanımlar ve aksesuarlar için bakınız sayfa A8.

Acti 9 - iC60H Otomatik Sigortalar

iC60H 10 kA, C Eğrisi

A3



A9F74116



A9F74216



A9F74316



A9F74416

Tip	In(A)	Referans	Fiyat (TL)	Minimum sip. adedi
1 kutup	0,5	A9F84170	506,60	12
	1	A9F84101	394,40	12
	2	A9F84102	380,80	12
	3	A9F84103	380,80	12
	4	A9F84104	380,80	12
	6	A9F84106	333,20	12
	10	A9F84110	333,20	12
	16	A9F84116	333,20	12
	20	A9F84120	333,20	12
	25	A9F84125	333,20	12
	32	A9F84132	363,80	12
	40	A9F84140	455,60	12
	50	A9F84150	595,00	12
63	A9F84163	795,60	12	
2 kutup	0,5	A9F84270	1.173,00	6
	1	A9F84201	1.105,00	6
	2	A9F84202	1.105,00	6
	3	A9F84203	1.105,00	6
	4	A9F84204	1.105,00	6
	6	A9F84206	958,80	6
	10	A9F84210	958,80	6
	16	A9F84216	958,80	6
	20	A9F84220	958,80	6
	25	A9F84225	958,80	6
	32	A9F84232	1.040,40	6
	40	A9F84240	1.298,80	6
	50	A9F84250	1.727,20	6
63	A9F84263	2.053,60	6	
3 kutup	0,5	A9F84370	1.825,80	4
	1	A9F84301	1.720,40	4
	2	A9F84302	1.649,00	4
	3	A9F84303	1.649,00	4
	4	A9F84304	1.649,00	4
	6	A9F84306	1.339,60	4
	10	A9F84310	1.339,60	4
	16	A9F84316	1.339,60	4
	20	A9F84320	1.339,60	4
	25	A9F84325	1.339,60	4
	32	A9F84332	1.400,80	4
	40	A9F84340	1.632,00	4
	50	A9F84350	1.992,40	4
63	A9F84363	2.427,60	4	
4 kutup	1	A9F84401	2.169,20	3
	2	A9F84402	2.040,00	3
	4	A9F84404	2.040,00	3
	6	A9F84406	1.825,80	3
	10	A9F84410	1.825,80	3
	16	A9F84416	1.825,80	3
	20	A9F84420	1.825,80	3
	25	A9F84425	1.825,80	3
	32	A9F84432	1.910,80	3
	40	A9F84440	2.121,60	3
	50	A9F84450	2.886,60	3
	63	A9F84463	3.580,20	3

Not: Yardımcı donanımlar ve aksesuarlar için bakınız sayfa A8.

Tip	In(A)	Referans	Fiyat (TL)	Minimum sip. adedi
-----	-------	----------	------------	--------------------

Acti 9 - iK60N Otomatik Sigortalar

iK60N 6 kA C eğrisi



A9K24116

1 kutup	6	A9K24106	200,60	12
	10	A9K24110	173,40	12
	16	A9K24116	173,40	12
	20	A9K24120	173,40	12
	25	A9K24125	173,40	12
	32	A9K24132	204,00	12
	40	A9K24140	265,20	12
	50	A9K24150	306,00	12
	63	A9K24163	340,00	12



A9K24316

3 kutup	6	A9K24306	819,40	4
	10	A9K24310	795,60	4
	16	A9K24316	795,60	4
	20	A9K24320	795,60	4
	25	A9K24325	795,60	4
	32	A9K24332	836,40	4
	40	A9K24340	935,00	4
	50	A9K24350	1.071,00	4
	63	A9K24363	1.244,40	4

iK60N 6 kA B eğrisi

1 kutup	6	A9K23106	234,60	12
	10	A9K23110	210,80	12
	16	A9K23116	210,80	12
	20	A9K23120	210,80	12
	25	A9K23125	210,80	12
	32	A9K23132	248,20	12
	40	A9K23140	67,00	12
	50	A9K23150	370,60	12
	63	A9K23163	462,40	12

3 kutup	6	A9K23306	227,20	4
	10	A9K23310	901,00	4
	16	A9K23316	901,00	4
	20	A9K23320	205,50	4
	25	A9K23325	901,00	4
	32	A9K23332	1.057,40	4
	40	A9K23340	1.156,00	4
	50	A9K23350	1.329,40	4
	63	A9K23363	1.451,80	4

Not: Acti 9 iK 2P ve 4P referansları için 444 30 30 ile iletişime geçiniz.

Acti 9 - iIDK Kaçak Akım Koruma Röleleri

iIDK - AC sınıfı: AC kaçak akımlarına karşı



A9R50225

2 kutup 30mA	25	A9R50225	1.268,20
	40	A9R50240	1.587,80

4 kutup 30mA	25	A9R50425	2.006,00
	40	A9R50440	2.131,80
	63	A9R70463	2.441,20

2 kutup 300mA	25	A9R75225	1.244,40
	40	A9R75240	1.309,00

4 kutup 300mA	25	A9R75425	1.727,20
	40	A9R75440	1.819,00
	63	A9R75463	2.220,20

Not: iK60N ve iIDK için yardımcı donanım kullanılmaz.



A9R50440

Acti 9 - C120N/H Otomatik Sigortalar

C120N/H, 10 kA / 15 kA, C Eğrisi

A5



A9N18359



A9N18369

Tip	In(A)	Referans	Fiyat (TL)	Minimum sip. adedi
C120N 10 kA otomatik sigortalar				
1 kutup, C eğrisi	80	A9N18357	1.237,60	12
	100	A9N18358	1.414,40	12
	125	A9N18359	1.526,60	12
3 kutup, C eğrisi	80	A9N18365	4.484,60	4
	100	A9N18367	4.573,00	4
	125	A9N18369	4.913,00	4
C120H 15 kA otomatik sigortalar				
1 kutup, C eğrisi	80	A9N18446	1.462,00	1
	100	A9N18447	1.669,40	1
	125	A9N18448	1.785,00	1
3 kutup, C eğrisi	80	A9N18468	5.089,80	1
	100	A9N18469	5.372,00	1
	125	A9N18470	5.678,00	1

Not: C120N/H otomatik sigortaların yardımcı donanım ve aksesuarları için bakınız sayfa A8.

Acti 9 - C60H-DC Otomatik Sigortalar

C60H-DC, 6 kA C Eğrisi, DC Uygulamaları

Tip	In(A)	Referans	Fiyat (TL)	Minimum sip. adedi
1 kutup	0,5	A9N61500	1.349,80	12
	1	A9N61501	1.101,60	12
	2	A9N61502	1.081,20	12
	3	A9N61503	1.081,20	12
	4	A9N61504	1.037,00	12
	5	A9N61505	1.037,00	12
	6	A9N61506	1.037,00	12
	10	A9N61508	955,40	12
	13	A9N61509	955,40	12
	15	A9N61510	955,40	12
	16	A9N61511	955,40	12
	20	A9N61512	955,40	12
	25	A9N61513	1.043,80	12
	30	A9N61514	1.043,80	12
	32	A9N61515	1.064,20	12
	40	A9N61517	1.244,40	12
50	A9N61518	1.411,00	12	
63	A9N61519	1.462,00	12	
2 kutup	0,5	A9N61520	2.339,20	6
	1	A9N61521	2.193,00	6
	2	A9N61522	2.179,40	6
	3	A9N61523	2.179,40	6
	4	A9N61524	2.067,20	6
	5	A9N61525	2.067,20	6
	6	A9N61526	2.046,80	6
	10	A9N61528	1.904,00	6
	13	A9N61529	1.904,00	6
	15	A9N61530	1.904,00	6
	16	A9N61531	1.904,00	6
	20	A9N61532	1.904,00	6
	25	A9N61533	2.084,20	6
	30	A9N61534	2.084,20	6
32	A9N61535	2.118,20	6	
40	A9N61537	2.482,00	6	
50	A9N61538	2.811,80	6	
63	A9N61539	2.924,00	6	

Not: C60H-DC otomatik sigortaların yardımcı donanım ve aksesuarları için bakınız sayfa A8.

Acti 9 - İİD Kaçak Akım Koruma Röleleri

AC Tip , A Tip ve "SI" Tip

Life Is On

Schneider
Electric



A9R41225



A9R41440



A9R61225



A9R61440

Tip	In(A)	Referans	Fiyat (TL)
İİD - AC sınıfı: AC kaçak akımlarına karşı			
2 kutup 30mA	25	A9R41225	1.462,00
	40	A9R41240	1.761,20
	63	A9R41263	1.921,00
	80	A9R11280	3.158,60
	100	A9R11291	4.821,20
4 kutup 30mA	25	A9R41425	2.077,40
	40	A9R41440	2.101,20
	63	A9R41463	2.461,60
	80	A9R11480	4.709,00
	100	A9R11491	7.684,00
2 kutup 300mA	25	16905	16.150,00
	40	A9R44225	1.380,40
	63	A9R44240	1.428,00
	80	A9R44263	1.703,40
	100	A9R14280	2.431,00
4 kutup 300mA	25	A9R14291	3.828,40
	40	A9R44425	1.931,20
	63	A9R44440	1.982,20
	80	A9R44463	2.257,60
	100	A9R14480	3.648,20
2 kutup 300mA seçici	125	A9R14491	6.290,00
	63	16907	13.464,00
	80	A9R15263	2.849,20
	100	A9R15280	4.331,60
	100	A9R15291	6.834,00
4 kutup 300mA seçici	40	A9R15440	3.627,80
	63	A9R15463	4.052,80
	80	A9R15480	7.276,00
	100	A9R15491	12.478,00
2 kutup 10mA	16	A9R10216	2.074,00
	25	A9R10225	2.145,40
İİD - A Tipi: AC ve titreşimli DC kaçak akımları algılar.			
2 kutup 30mA	25	A9R21225	1.608,20
	40	A9R21240	1.934,60
	63	A9R21263	2.111,40
4 kutup 30mA	25	A9R21425	2.635,00
	40	A9R21440	2.774,40
	63	A9R21463	4.970,80
	80	A9R21480	7.242,00
2 kutup 300mA	25	A9R24225	1.557,20
	40	A9R24240	1.611,60
	63	A9R24263	1.921,00
4 kutup 300mA	25	A9R24425	2.611,20
	40	A9R24440	2.614,60
	63	A9R24463	2.981,80
	80	A9R24480	4.817,80
İİD - SI tip: Elektriksel bozulmalara ve parazitlere karşı bağışık, en ağır şartlarda (toz, kimyasal maddeler, nem) dahi üstün koruma			
2 kutup 30mA	25	A9R61225	1.999,20
	40	A9R61240	2.084,20
	63	A9R61263	2.740,40
4 kutup 30mA	25	A9R61425	2.798,20
	40	A9R61440	2.907,00
	63	A9R61463	3.366,00
	80	A9R31480	7.208,00
	100	A9R31491	11.764,00
4 kutup 300mA	125	16920	30.362,00
	63	A9R34463	3.277,60
	100	A9R34491	9.962,00
2 kutup 300mA seçici	125	16921	24.786,00
	40	A9R35240	4.739,60
	63	A9R35263	5.338,00
4 kutup 300mA seçici	100	A9R35291	10.370,00
	40	A9R35440	5.576,00
	63	A9R35463	6.188,00
2 kutup 10mA	80	A9R35480	10.506,00
	100	A9R35491	17.986,00
	25	A9R30225	2.934,20

Not: Yardımcı donanımlar ve aksesuarlar için bakınız sayfa A8.

A6

Acti 9 - Kaçak Akım Koruma Röleleri

Vigi iC60 Kaçak Akım Koruma Modülleri

iDPN a-N Vigi Kaçak Akım Korumalı Otomatik Sigortalar

Life Is On

Schneider
Electric

A7



A9V41263

Tip	Kutup	Referans	Fiyat (TL)	Minimum sip. adedi
Vigi iC60 kaçak akım koruma modülleri, AC sınıfı - 63A'e kadar tüm iC60 otomatik sigortalar ile birlikte kullanılır.				
Vigi iC60 30mA	2	A9V41263	2.907,00	1
	3	A9V41363	3.141,60	1
	4	A9V41463	3.641,40	1
Vigi iC60 300mA	2	A9V44263	2.696,20	1
	3	A9V44363	3.032,80	1
	4	A9V44463	3.525,80	1
Vigi iC60 kaçak akım koruma modülleri, SI tip - 63A'e kadar tüm iC60 otomatik sigortalar ile birlikte kullanılır.				
Vigi iC60 30mA	2	A9V61263	4.001,80	1
	3	A9V61363	4.355,40	1
	4	A9V61463	4.957,20	1
Vigi iC60 300mA	2	A9V65263	3.631,20	1
	3	A9V65363	4.212,60	1
	4	A9V65463	4.773,60	1

Not: 3 kutuplu Vigi modülleri dengeli yüklerde tercih edilmelidir. Örn: Motor yükü



A9D34616

Tip	In(A)	Referans	Fiyat (TL)	Minimum sip. adedi
iDPN Na Vigi, 4,5 kA kaçak akım korumalı otomatik sigortalar (Çift Visitrip pencere) monoblok ürün				
1P + N, C eğrisi, 30 mA	6	A9D34606	1.917,60	1
	10	A9D34610	1.917,60	1
	16	A9D34616	1.887,00	1
	20	A9D34620	1.887,00	1
	25	A9D34625	1.887,00	6
	32	A9D34632	1.992,40	1
40	A9D34640	1.992,40	1	
1P + N, C eğrisi, 300 mA	6	A9D44606	1.842,80	6
	10	A9D44610	1.842,80	1
	16	A9D44616	1.812,20	1
	20	A9D44620	1.812,20	1
	25	A9D44625	1.812,20	6
	32	A9D44632	1.914,20	1
40	A9D44640	1.914,20	1	
iDPN N Vigi, 6 kA kaçak akım korumalı otomatik sigortalar (Çift Visitrip pencere) monoblok ürün				
1P + N, C eğrisi, 30 mA	6	A9D31606	2.182,80	1
	10	A9D31610	2.182,80	1
	16	A9D31616	2.148,80	1
	20	A9D31620	2.148,80	1
	25	A9D31625	2.148,80	1
	32	A9D31632	2.267,80	1
40	A9D31640	2.267,80	1	
1P + N, C eğrisi, 300 mA	6	A9D41606	2.121,60	1
	10	A9D41610	2.121,60	1
	16	A9D41616	2.087,60	1
	20	A9D41620	2.087,60	1
	25	A9D41625	2.087,60	1
	32	A9D41632	2.203,20	1
40	A9D41640	2.203,20	1	
YENİ 3P+N, C eğrisi, 30mA	6	A9DE3706	3.906,60	1
	10	A9DE3710	3.906,60	1
	16	A9DE3716	3.842,00	1
	20	A9DE3720	3.842,00	1
	25	A9DE3725	3.842,00	1
	32	A9DE3732	4.056,20	1
40	A9DE3740	4.056,20	1	
YENİ 3P+N, C eğrisi, 300mA	10	A9DE7710	3.842,00	1
	16	A9DE7716	3.784,20	1
	20	A9DE7720	3.784,20	1
	25	A9DE7725	3.784,20	1
	32	A9DE7732	3.991,60	1
	40	A9DE7740	3.991,60	1

Acti 9 - Elektriksel Yardımcı Donanımlar ve Aksesuarlar

Life Is On

Schneider Electric



A9A27003



A9A26924 - A9A26927 - A9A26929



A9A26960 - A9A26963 - A9A26946



A9A27001 - A9A27062 - A9A26975



LGY412548

Tip	Referans	Fiyat (TL)	Minimum sip. adedi
iC60 ve iD için elektriksel yardımcı donanımlar			
iOF yardımcı kontak (1NA/1NK)	A9A26924	666,40	12
iSD alarm kontağı	A9A26927	914,60	12
iOF/SD+OF (OF+OF veya SD+OF)	A9A26929	1.247,80	1
iMN düşük gerilim bobini	A9A26960	2.240,60	
iMNs gecikmeli düşük gerilim bobini	A9A26963	2.434,40	
iMSU 275V yüksek gerilim bobini (nötr kopmalarına karşı)	A9A26500	2.448,00	
iMX şönt açma bobini	A9A26476	1.550,40	
iMX + OF şönt açma bobini + OF yardımcı kontak	A9A26946	1.849,60	
OF yardımcı kontak (1NA/1NK)	A9N26924	615,40	
SD alarm kontağı	A9N26927	853,40	
OF/SD+OF (OF+OF veya SD+OF)	A9N26929	1.152,60	

Not: 2023 yıl sonu aksesuarlar ile ilgili güncelleme duyurusu yapılacaktır.

Aksesuarlar

Kilit aksesuarı (10'lu paket)	A9A26970	1.387,20
Vida koruyucuları (20 x 4 kutup - kesilebilir)	A9A26981	2.216,80
Terminal koruyucuları (2 x 1 kutup)	A9A26975	448,80
Kutuplar arası bariyer (ark önleyici, 10'lu paket)	A9A27001	125,50
9mm ara boşluk aksesuarı (5'li paket)	A9A27062	595,00
Soket kaidesi (kutup başına 1)	A9A27003	1.118,60

Pano içi dağıtım bloklar

YENİ

Linergy - 4P 63A 24 Delikli (üstten beslemeli)	LVS04040	3.685,60
Linergy - 4P 63A 24 Delikli (alttan beslemeli)	LVS04041	3.862,40
Linergy - 1P 125A 10 Delikli	LGY112510	1.281,80
Linergy - 1P 160A 13 Delikli	LGY116013	1.618,40
Linergy - 1P 250A 14 Delikli	LGY125014	2.087,60
Linergy - 4P 100A 28 Delikli	LGY410028	843,20
Linergy - 4P 125A 48 Delikli	LGY412548	1.360,00
Linergy - 4P 125A 60 Delikli	LGY412560	1.751,00
Linergy - 4P 160A 48 Delikli	LGY416048	2.536,40



Tarak baralar

1 Kutup	12 Modül	A9XPH112	394,40	10
2 Kutup	12 Modül	A9XPH212	540,60	5
3 Kutup	12 Modül	A9XPH312	744,60	5
4 Kutup	12 Modül	A9XPH412	941,80	5
1 Kutup	24 Modül	A9XPH124	697,00	10
2 Kutup	24 Modül	A9XPH224	894,20	5
3 Kutup	24 Modül	A9XPH324	1.159,40	5
4 Kutup	24 Modül	A9XPH424	1.468,80	5

Tarak baralar İçin Aksesuarlar

Yan kapaklar (10'lu paket)	1P Tarak Baralar İçin	A9XPE110	248,20	1
	2P Tarak Baralar İçin	A9XPE210	261,80	1
	3P Tarak Baralar İçin	A9XPE310	299,20	1
	4P Tarak Baralar İçin	A9XPE410	346,80	1
Dış kaplama uçları (20'li paket)		A9XPT920	343,40	1
Yalıtkan konnektör	25 mm ² Kablo İçin	A9XPCM04	836,40	5

* 1 Modül: 18 mm

A8

A9



16649



16363

YENİ



A9L16634



16332

Tip	Topraklama Sistemi	Iimp (kA) 10/350 µs	Up (kV)	Iscrr max (kA)	Referans	Fiyat (TL)
-----	--------------------	------------------------	---------	----------------	----------	------------

Tip1

Sabit ve kartuşlu tip AG parafudrları, tip1, B sınıfı, sınıf I, sayaç öncesi kullanım

PRD1 35r 1P	Hepsi	35	1,5	50	16649	12.308,00
PRD1 Master 3P + N	TT, TN-S	100	1,5	50	16363	29.512,00

Tip1 + Tip2

Sabit tip AG parafudrları, tip1, B sınıfı, sınıf I + tip2, C sınıfı, sınıf II Imax (kA) 8/20 µs

iPRF1 12,5r 1P + N	TT, TN-S	50	1,5	50	A9L16282	8.398,00
iPRF1 12,5r 3P	TN-C	12,5	1,5	50	A9L16382	13.702,00
iPRF1 12,5r 3P + N	TT, TN-S	50	1,5	50	A9L16482	15.402,00

Kartuşlu tip AG parafudrları, tip1, B sınıfı, sınıf I + tip2, C sınıfı, sınıf II

PRD1 25r 1P	TT, TN	25	1,5	25	16329	11.798,00
PRD1 25r 1P + N	TT, TN-S	100	1,5	25	16330	18.088,00
PRD1 25r 3P	TT, TN-C	25	1,5	25	16331	29.172,00
PRD1 25r 3P + N	TT, TN-S	100	1,5	25	16332	32.504,00

Tip1 ve Tip1 + Tip2 parafudrları için kartuş

C1 Master - 350	PRD1r Master faz için	1,5	16314	6.630,00
C1 25 - 350	PRD1 25r Tip1 faz için	1,5	16315	6.630,00
C2 40 - 250	PRD1 25r Tip2 faz için	1,4	16316	2.206,60
C1 Nötr - 350	PRD1r Master ve PRD1 25r için		16317	6.630,00



16314



16315



16316



16317

Not: - Sonunda "r" eki bulunan parafudrlar alarm kontaklıdır.

- Kullanacağınız parafudra ve panoda oluşabilecek maksimum kısa devre akımına (Isc) göre koordine seçilen en uygun koruma kesicisini (Kompakt devre kesici veya otomatik sigorta) öğrenmek için bakınız sayfa A13-A14.

Tip	Topraklama Sistemi	Imax [kA] 8/20 us	In [kA] 8/20 us	Up (kV)	Referans	Fiyat (TL)
-----	--------------------	----------------------	--------------------	---------	----------	------------

Tip2

Kartuşlu tip AG parafudrlar, tip 2 - C sınıfı - Sınıf II (sayaç sonrası kullanım)



A9L16562



A9L16445



A9L16564



Yedek Kartuşlar

iPRD65r 1P	TT, TN	65	20	1,5	A9L65101	2.206,60
iPRD65r 1P+N	TT, TN-S	65	20	1,5	A9L65501	3.525,80
iPRD65r 3P	TN-C	65	20	1,5	A9L65301	4.957,20
iPRD65r 3P+N	TT, TN-S	65	20	1,5	A9L65601	6.630,00
iPRD40 1P	TT, TN	40	15	1,4	A9L40100	1.547,00
iPRD40r 1P	TT, TN	40	15	1,4	A9L40101	1.764,60
iPRD40 1P+N	TT, TN-S	40	15	1,4	A9L40500	3.087,20
iPRD40r 1P+N	TT, TN-S	40	15	1,4	A9L40501	3.304,80
iPRD40 3P	TN-C	40	15	1,4	A9L40300	3.746,80
iPRD40 3P+N	TT, TN-S	40	15	1,4	A9L40600	5.202,00
iPRD40r 3P+N	TT, TN-S	40	15	1,4	A9L40601	5.508,00
iPRD20 1P+N	TT, TN-S	20	5	1,1	A9L20500	2.910,40
iPRD20r 1P+N	TT, TN-S	20	5	1,1	A9L20501	3.148,40
iPRD20 3P	TN-C	20	5	1,1	A9L20300	3.281,00
iPRD20 3P+N	TT, TN-S	20	5	1,1	A9L20600	4.654,60
iPRD20r 3P+N	TT, TN-S	20	5	1,1	A9L20601	5.202,00

Tip3

Kartuşlu tip AG parafudrlar, tip 3 - D sınıfı - sınıf III (hassas yüke yakın kullanım)

iPRD8 1P	TT, TN	8	2,5	1,1	A9L08100	1.434,80
iPRD8 1P+N	TT, TN-S	8	2,5	1,1	A9L08500	2.978,40
iPRD8r 1P+N	TT, TN-S	8	2,5	1,1	A9L08501	3.196,00
iPRD8 3P	TN-C	8	2,5	1,1	A9L08300	3.304,80
iPRD8 3P+N	TT, TN-S	8	2,5	1,1	A9L08600	4.630,80
iPRD8r 3P+N	TT, TN-S	8	2,5	1,1	A9L08601	5.069,40

Kartuşlu tip iPRD serisi AG parafudrları için kartuş

iPRD 65-350	iPRD65 için	1,5	A9L65102	1.292,00
iPRD 40-350	iPRD40 için	1,6	A9L40102	1.264,80
iPRD Nötr	iPRD için		A9L00002	1.846,20

iPF K Tip 2 Parafudrlar

AG parafudrlar, tip 2 - C sınıfı - sınıf II (sayaç sonrası kullanım)

iPF 40 1P	TT, TN	40	15	1,4	A9L15686	1.224,00
iPF 40 1P+N	TT, TN-S	40	15	1,4	A9L15687	2.553,40
iPF 40 3P	TN-C	40	15	1,4	A9L15582	3.107,60
iPF 40 3P+N	TT, TN-S	40	15	1,4	A9L15688	4.474,40
iPF 20 1P	TT, TN	20	5	1,1	A9L15691	1.081,20
iPF 20 1P+N	TT, TN-S	20	5	1,1	A9L15692	2.332,40
iPF 20 3P	TN-C	20	5	1,1	A9L15597	3.083,80
iPF 20 3P+N	TT, TN-S	20	5	1,1	A9L15693	4.107,20

Not: - Sonunda "r" eki bulunan parafudrlar alarm kontaklıdır.

- Kullanacağınız parafudrda ve panoda oluşabilecek maksimum kısa devre akımına (Isc) göre koordine seçilen en uygun koruma kesicisini (Kompakt devre kesici veya otomatik sigorta) öğrenmek için bakınız sayfa A13-A14.

A11



A9L16294



A9L16295



iQuick PRD kartuşlar

Tip	Topraklama Sistemi	Imax [kA] 8/20 us	In [kA] 8/20 us	Up (kV) 1,2/50 us	Referans	Fiyat (TL)
-----	--------------------	-------------------	-----------------	-------------------	----------	------------

Tip2

Sigorta korumalı kartuşlu tip AG parafudrları, Tip 2 - C Sınıfı - Sınıf II (sayaç sonrası kullanım)

iQuick PRD40r 1P+N	TT, TN-S	40	20	1,5	A9L16292	6.392,00
iQuick PRD40r 3P+N	TT, TN-S	40	20	1,5	A9L16294	10.574,00
iQuick PRD20r 1P+N	TT, TN-S	20	5	1,5	A9L16295	5.474,00
iQuick PRD20r 3P+N	TT, TN-S	20	5	1,5	A9L16297	9.656,00

Sigorta korumalı kartuşlu tip iQuick PRD serisi AG parafudrları için kartuş

iQuick PRD40r	40	20	1,4	A9L16310	1.927,80
iQuick PRD20r	20	5	1,2	A9L16311	1.890,40
Nötr (tüm iQuick PRD'ler için)				A9L16313	2.216,80

Not: - iQuick PRD serisi parafudrlar, yanındaki sigorta koruması sayesinde panodaki yangın riskini ortadan kaldırır, enerji sürekliliği ve bakım kolaylığı sağlar.
- Sigorta değerleri Icu = 25 kA, C eğrisi, In = 40 A (iQuick PRD40r için), In = 25 A (iQuick PRD20r için).

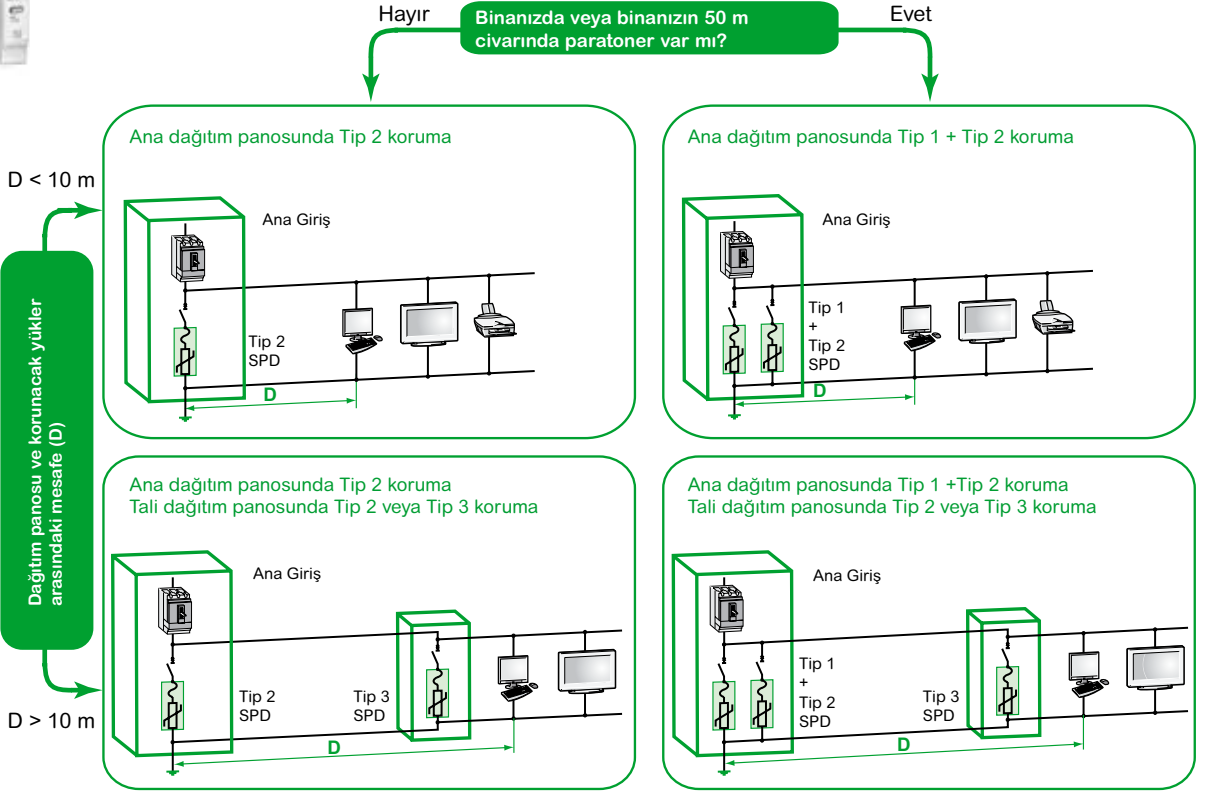

Parafudr bağlantısı

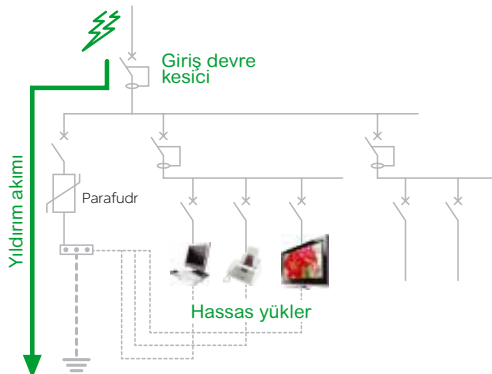

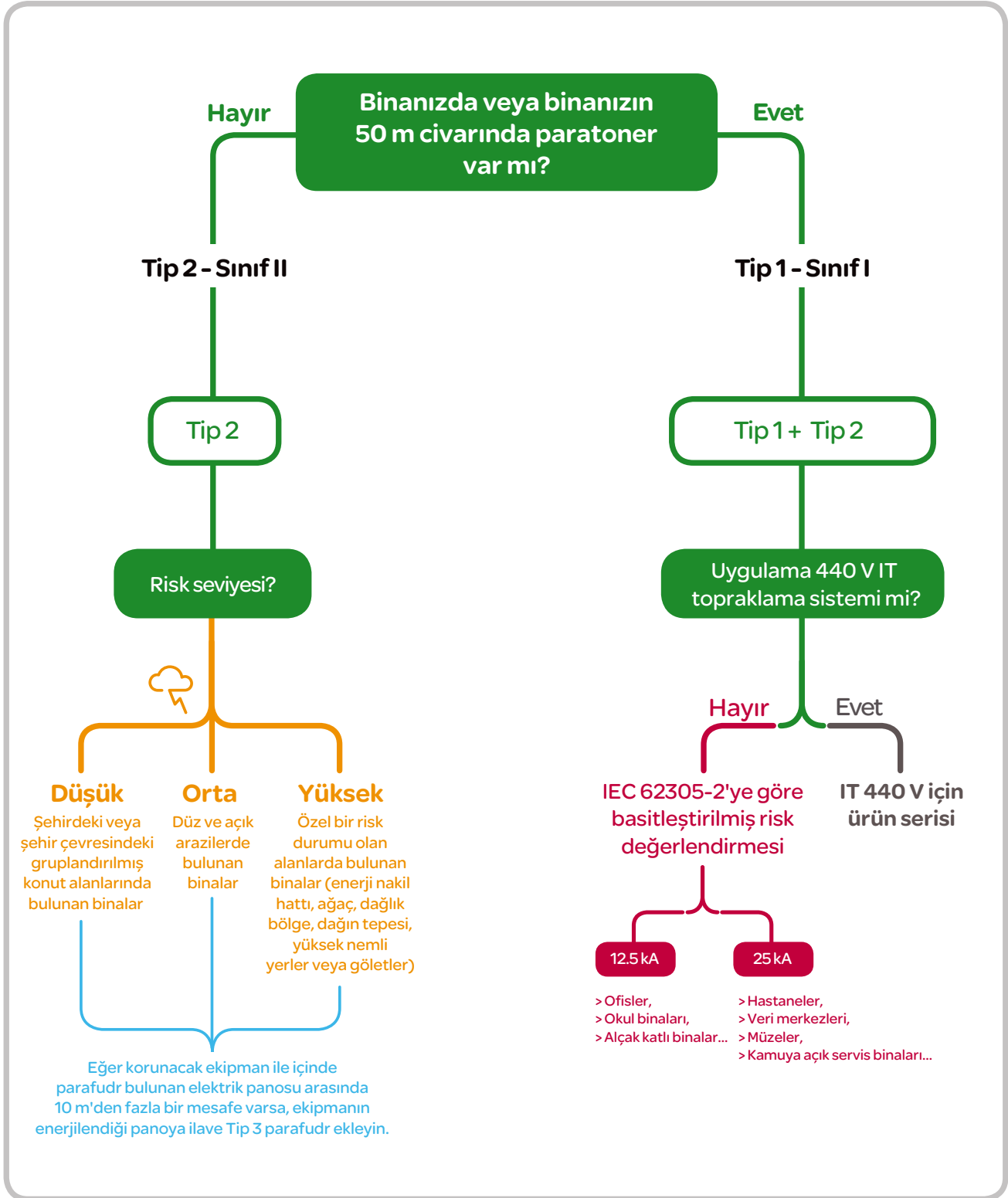

> Parafudr ve Koruma Cihazları Koordinasyonu Seçim Tablosu

A13

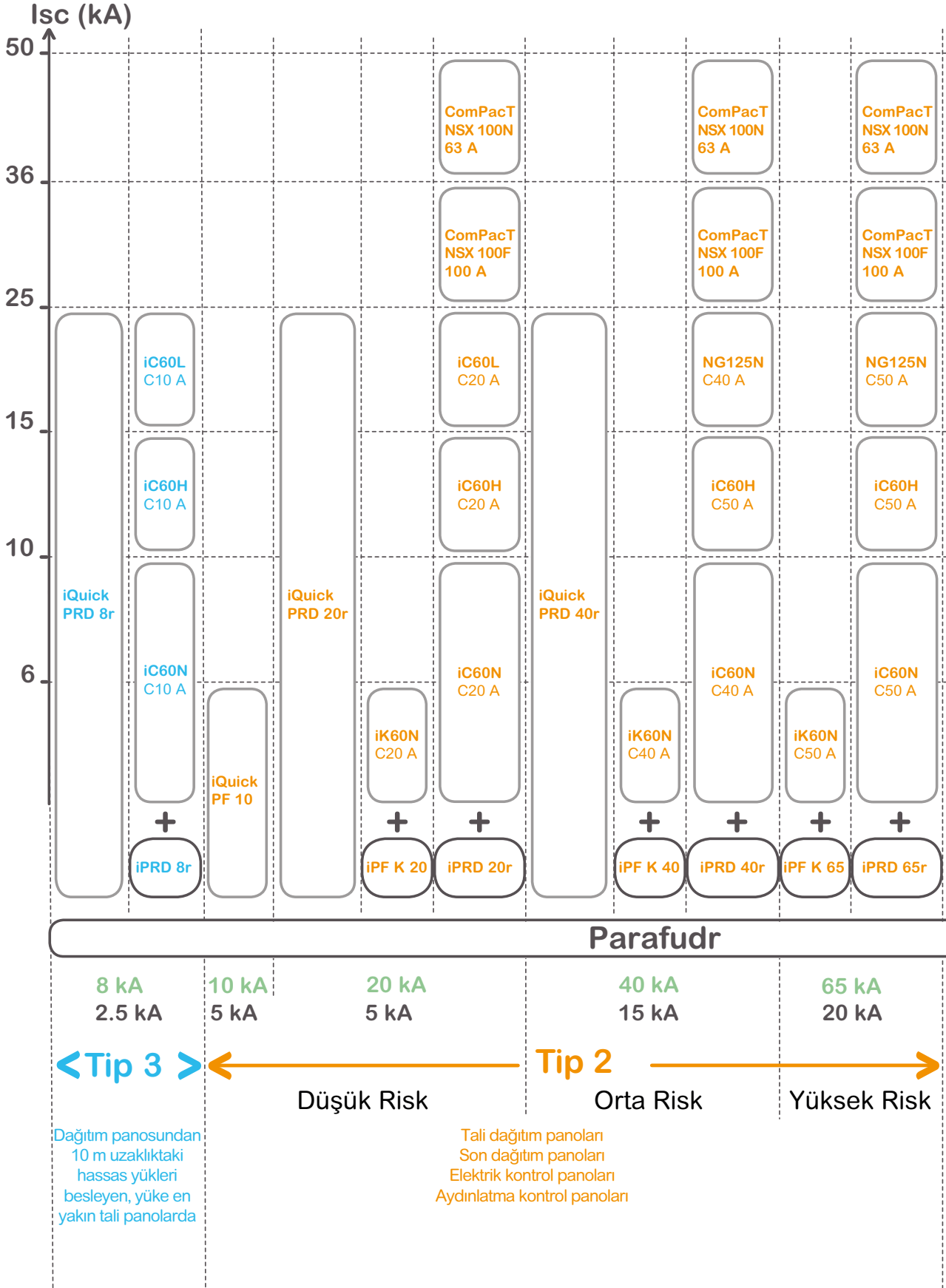

Not: Tüm otomatik sigortalar C eğrisidir.

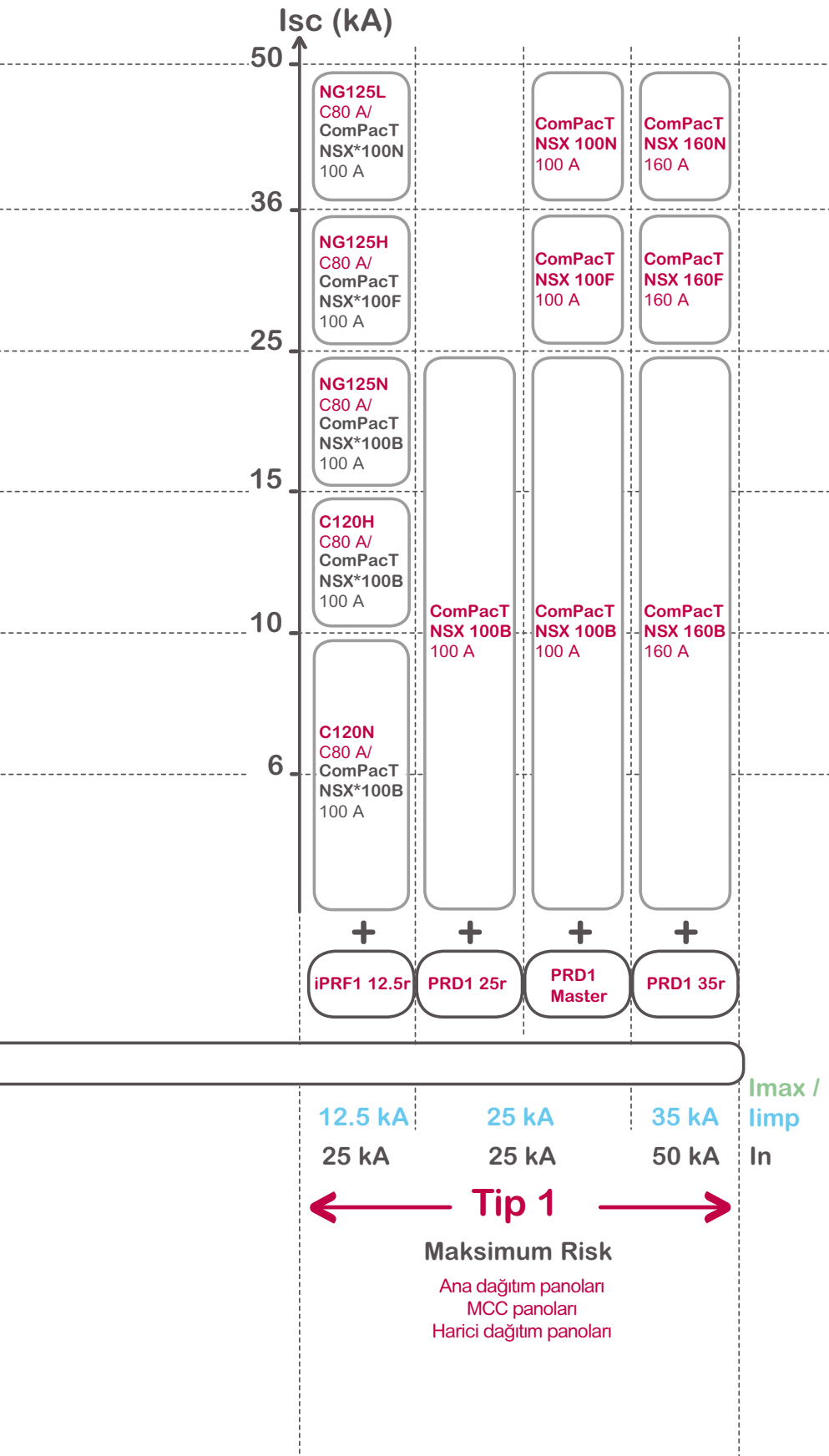

* Daha yüksek yıldırım darbe akımı dayanımı için ComPacT NSX tavsiye edilir.



Ürün Seçmek İçin Saatler Harcamayın!



Çok Daha
Kolay



Çok Daha
Hızlı



Çok Daha
Güvenilir

Zamanınızı Önemsiyoruz!

İhtiyacınız olan ürün referanslarına, kolay ve hızlı ulaşabilmeniz için "Ürün Seçici" uygulamasını hazırladık.

Ürün Seçici nasıl kullanılır?

- > QR kodu okutun ya da Schneider Electric web sitesinde yer alan "Ürün Seçici" butonuna tıklayın.
- > Seçeneklerdeki şıkları doldurun.
- > Ürünü satın almak için seçiminizle devam edin.



Okut ve Keşfet

se.com/tr

Life Is On

Schneider
Electric



Müşterinizin İşletmesi ile 7/24 Bağlantıda Kalmasını Sağlayın



Ücretsiz akıllı telefon uygulaması



Gerçek zamanlı uyarı bildirimleri



Gerçek zamanlı enerji tüketim takibi



Uzaktan kontrol



EcoStruxure™ for Small Business uygulamasını Android ve Apple iOS cihazlarınıza indirerek EcoStruxure™ for Small Business teknolojisinin gücünü tecrübe edin.

Okut ve Keşfet



Acti 9 - Kontrol Ürünleri

Acti 9 - RCA Uzaktan Kapama Modülleri

Acti 9 - ARA Otomatik Kapama Modülleri

Acti9- Reflex iC60N Entegre Kontrol Devre Kescileri

Life Is On

Schneider
Electric

A15



A9C70124



A9C70134



A9C62416

Tip	Kutup	Referans	Fiyat (TL)
-----	-------	----------	------------

Acti 9-RCA uzaktan kapama modülleri

RCA Ti24 haberleşme modülü ile	1P/2P	A9C70122	10.948,00
RCA Ti24 haberleşme modülü ile	3P/4P	A9C70124	13.362,00

Acti 9-ARA otomatik kapama modülleri

ARA iC60	1P/2P	A9C70132	13.362,00
ARA iC60	3P/4P	A9C70134	14.586,00
ARA iID	2P	A9C70342	13.362,00
ARA iID	4P	A9C70344	14.586,00

Tip	In (A)	Referans	Fiyat (TL)
-----	--------	----------	------------

iC60N, 10 kA, C eğrisi Ti24 haberleşme modülü ile

2 Kutup	10	A9C62210	10.574,00
	16	A9C62216	10.574,00
	25	A9C62225	10.574,00
	40	A9C62240	11.560,00
3 Kutup	10	A9C62310	11.900,00
	16	A9C62316	11.900,00
	25	A9C62325	11.900,00
	40	A9C62340	13.362,00
4 Kutup	10	A9C62410	14.450,00
	16	A9C62416	14.450,00
	25	A9C62425	14.450,00
	40	A9C62440	15.810,00

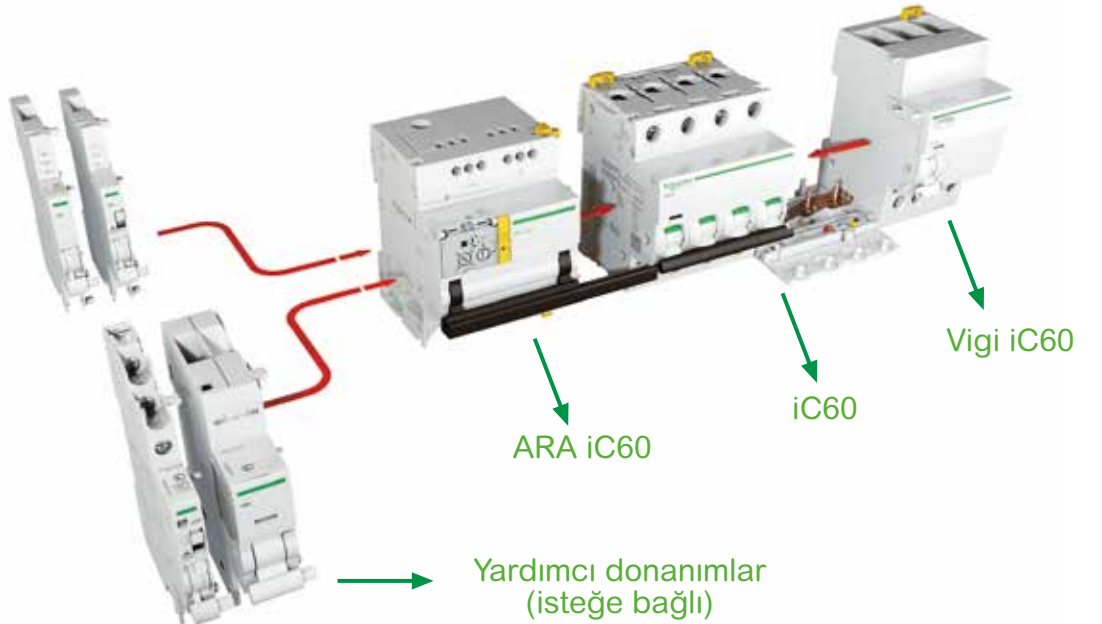

Not:

- ARA Otomatik Kapama Modülleri, iC60 otomatik sigortalar ve iID kaçak akım koruma modülleri ile birlikte kullanılır.
- RCA Uzaktan Kapama Modülleri, sadece iC60 otomatik sigortalar kullanılır.
- Cihazın sol tarafına maksimum 2 adete kadar yardımcı donanım ilave edilebilir.
- Yardımcı donanımların seçimi için lütfen 444 30 30 Müşteri Destek Merkezi'ni arayınız.

Acti 9 - Kontrol Ürünleri

Darbe Akım Anahtarları, Sessiz Kontaktörler

Life Is On

Schneider
Electric



A9C30811

Tip	In(A)	V AC	V DC	Referans	Fiyat (TL)	Minimum sip. adedi
-----	-------	------	------	----------	------------	--------------------

iTL - Darbe Akım Anahtarları: Aydınlatma Devrelerinin Birden Fazla Butonla Kumandası İçin

1 Kutup	16	230..240	110	A9C30811	948,60	12
		24	12	A9C30111	1.625,20	12
		48	24	A9C30211	1.720,40	12
2 Kutup	16	230..240	110	A9C30831	1.159,40	12
		24	12	A9C30812	1.611,60	12
		48	24	A9C30212	2.186,20	12
3 Kutup	16	230..240	110	A9C30831 + A9C32836	<i>bkz. ürün fiyatları</i>	12
		24	12	A9C30811 + A9C32816	<i>bkz. ürün fiyatları</i>	12
		48	24	A9C30831 + 2 x A9C32836	<i>bkz. ürün fiyatları</i>	12
4 Kutup	16	230..240	110	A9C30814	2.958,00	6
		32	110	A9C30831 + 3 x A9C32836	<i>bkz. ürün fiyatları</i>	12

iTLI - Enversör darbe akım anahtarları

1 Kutup (1NA + 1NK)	16	230..240	110	A9C30815	1.275,00	12
		24	12	A9C30115	2.305,20	12
		48	24	A9C30215	2.301,80	12

iETL - Genişleme kontak blokları, iTL ve iTLI için

1 Kutup	32	230..240	110	A9C32836	1.377,00	8
2 Kutup	16	230..240	110	A9C32816	1.530,00	8

Yardımcı donanımlar

iATLs	Gösterge yardımcı kontak			A9C15405	1.094,80	12
iATLc+s	Merkezi kontrol ve yardımcı kontak			A9C15409	2.091,00	8
iATLz	Işıklı butonlar ile kontrol (her 3mA için 1 adet)			A9C15413	897,60	12
iATEt	Zaman gecikmesi			A9C15419	4.348,60	12



A9C20731

Tip	In(A)	Kontak	Kumanda gerilimi (V AC)	Referans	Fiyat (TL)	Minimum sip. adedi
-----	-------	--------	-------------------------	----------	------------	--------------------

iCT - Sessiz Kontaktörler (AC1 sınıfı)

1 Kutup	16	1NA	230..240	A9C22711	799,00	12
	25	1NA	230..240	A9C20731	890,80	12
2 Kutup	16	2NA	230..240	A9C22712	1.023,40	12
	16	1NA + 1NK	230..240	A9C22715	1.179,80	12
	25	2NA	230..240	A9C20732	1.213,80	12
	25	2NK	230..240	A9C20736	1.213,80	12
	40	2NA	220..240	A9C20842	2.454,80	6
2 Kutup (manuel kontrollü)	63	2NA	220..240	A9C20862	3.753,60	12
	25	2NA	230..240	A9C21732	1.332,80	12
3 Kutup	16	3NA	220..240	A9C22813	1.288,60	6
	25	3NA	220..240	A9C20833	1.472,20	6
	40	3NA	220..240	A9C20843	2.859,40	4
	63	3NA	220..240	A9C20863	4.382,60	12
4 Kutup	25	4NA	220..240	A9C20834	1.499,40	6
	25	2NA + 2NK	220..240	A9C20838	1.645,60	12
	40	4NA	220..240	A9C20844	3.090,60	4
	40	4NK	220..240	A9C20847	3.090,60	12
	63	4NA	220..240	A9C20864	4.692,00	12
	63	4NK	220..240	A9C20867	4.692,00	12
	63	2NA + 2NK	220..240	A9C20868	4.692,00	12
	63	3NA + 1NK	220..240	A9C20869	4.467,60	12

Acti 9 - Kontrol Ürünleri

Butonlar, Sinyal Lambaları, Anahtarlar
Kontrol Kumanda Ürünleri

Life Is On

Schneider
Electric

A17



A9E18032 A9E18325



A9S65163



A9S65492



15336



CCT15551 CCT15225



CCT15285



15363 A9A15310

Tip	Kontakt	Renk	Gerilim	Referans	Fiyat (TL)	Minimum sip. adedi
-----	---------	------	---------	----------	------------	--------------------

iPB - Butonlar

Tekli	1 NK	Gri	-	A9E18030	557,60	12
	1 NK	Kırmızı	-	A9E18031	557,60	12
	1 NA	Gri	-	A9E18032	584,80	12
	1 NA + 1NK	Gri	-	A9E18033	761,60	12
Çiftli	1NA / 1NK	Yeşil / Kırmızı	-	A9E18034	829,60	12
	1 NA / 1NA	Gri / Gri	-	A9E18035	829,60	12
Tekli + ışıklı	1NA	Gri + yeşil ışık	110..230 V AC	A9E18036	907,80	12
	1 NK	Gri + kırmızı ışık	110..230 V AC	A9E18037	907,80	12
	1 NA	Gri + yeşil ışık	12..48 V AC/DC	A9E18038	907,80	1
	1 NK	Gri + kırmızı ışık	12..48 V AC/DC	A9E18039	907,80	12

iIL - Sinyal Lambaları

Tekli		Kırmızı		A9E18320	370,60	12
		Yeşil		A9E18321	370,60	12
		Sarı		A9E18324	370,60	12
Çiftli		Yeşil / Kırmızı		A9E18325	622,20	12
	Flaşlı (0,5 sn frekanslı)	Kırmızı		A9E18326	3.151,80	1
	Trifaze gerilim varlığı (230..400 V AC)	Kırmızı		A9E18327	1.798,60	12

iSW - Yük Ayırıcılar

		In (A)				
iSW	1 Kutup	63		A9S65163	370,60	12
		125		A9S65192	720,80	12
	2 Kutup	63		A9S65263	911,20	6
		125		A9S65292	1.414,40	6
	3 Kutup	63		A9S65363	1.213,80	4
		125		A9S65392	2.420,80	4
4 Kutup	63		A9S65463	2.019,60	3	
	125		A9S65492	2.825,40	3	

Not: Otomatik sigortayla beraber kullanımı durumunda iSW yük ayırıcıların kısa devre dayanımı kapasitesi 10 kA'dır.

Tanım	Kontakt	Kanal Sayısı	Rezerv Süresi	Referans	Fiyat (TL)	Minimum sip. adedi
-------	---------	--------------	---------------	----------	------------	--------------------

IH programlı elektromekanik zaman saatleri (dağıtım, aydınlatma ve ısıtma devrelerinin zamana bağlı kumandası için)

IH 24 saat, 18 mm	ON/OFF	1	-	15335	1.462,00	1
IH 24 saat, 18 mm	ON/OFF	1	100 saat	15336	1.513,00	1
IH 7 gün, 18 mm	ON/OFF	1	100 saat	15331	2.767,60	1
IH 24 saat, 54 mm	Enversör	1	150 saat	CCT15365	2.257,60	1
IH 7 gün, 54 mm	Enversör	1	150 saat	CCT15367	2.862,80	1

IHP programlı dijital zaman saatleri

IHP 7 gün, 18 mm	ON/OFF	1	3 yıl	CCT15854	3.859,00	1
IHP+ 7 gün, 45 mm ⁽¹⁾	ON/OFF	1	6 yıl	CCT15551	5.304,00	1
IHP+ 7 gün, 45 mm ⁽¹⁾	ON/OFF	2	6 yıl	CCT15553	5.882,00	1

Bilgisayar için USB bağlantısı

⁽¹⁾ Programlanabilir data anahtarı ile birlikte teslim edilmektedir.

IC astronomik dijital zaman saati*

IC Astro, 7 gün, 45 mm	ON/OFF	2	6 yıl	CCT15225	4.906,20	1
IC Astro, 7 gün, 45 mm	ON/OFF	2	6 yıl	CCT15245	6.868,00	1

* Bulduğunuz coğrafi konuma göre hesapladığı güneş doğuş ve batış saatlerini kullanarak programlama imkânı sunar. Isıtma, yol ve bahçe aydınlatmaları gibi sistemlerde kullanılır.

Fotosel

2 - 200 lux eşik ayarlı, 10 A				CCT15285	3.600,60	1
-------------------------------	--	--	--	--------------------------	----------	---

Merdiven otomatığı

Elektromekanik 1-7 dk. ayarlı, 16 A kontak çıkışı				15363	1.271,60	1
---	--	--	--	-----------------------	----------	---

Ray tipi modüler priz

	Bağlantı		In (A)			
Topraklı priz	2P+E	45 mm	16	A9A15310	428,40	1
Topraklı priz ışıklı	2P+E	45 mm	16	A9A15035	717,40	1

A19



EZ9F56116



EZ9F56216



EZ9F56316



EZ9F56416

Tip	In (A)	Referans	Fiyat (TL)	Min. Sip. Adedi
Easy9 6kA C eğrisi				
1 Kutup	6	EZ9F56106	139,40	12
	10	EZ9F56110	129,20	12
	16	EZ9F56116	129,20	12
	20	EZ9F56120	129,20	12
	25	EZ9F56125	129,20	12
	32	EZ9F56132	149,60	12
	40	EZ9F56140	183,60	12
	50	EZ9F56150	224,40	12
	63	EZ9F56163	244,80	12
2 Kutup	6	EZ9F56206	469,20	6
	10	EZ9F56210	469,20	6
	16	EZ9F56216	469,20	6
	20	EZ9F56220	469,20	6
	25	EZ9F56225	469,20	6
	32	EZ9F56232	489,60	6
	40	EZ9F56240	513,40	6
	50	EZ9F56250	663,00	6
	63	EZ9F56263	805,80	6
3 Kutup	6	EZ9F56306	669,80	4
	10	EZ9F56310	663,00	4
	16	EZ9F56316	659,60	4
	20	EZ9F56320	659,60	4
	25	EZ9F56325	663,00	4
	32	EZ9F56332	680,00	4
	40	EZ9F56340	748,00	4
	50	EZ9F56350	911,20	4
	63	EZ9F56363	986,00	4
4 Kutup	10	EZ9F56410	843,20	3
	16	EZ9F56416	836,40	3
	20	EZ9F56420	836,40	3
	25	EZ9F56425	836,40	3
	32	EZ9F56432	860,20	3
	40	EZ9F56440	969,00	3
	50	EZ9F56450	1.173,00	3
	63	EZ9F56463	1.417,80	3

Not: Easy9 6kA B eğrisi otomatik sigortalar için lütfen 444 30 30 Müşteri Destek Merkezi'ni arayınız.

Tip	In (A)	Referans	Fiyat (TL)	Min. Sip. Adedi
Easy9 10kA C eğrisi				
1 kutup	6	EZ9F51106	200,60	12
	10	EZ9F51110	190,40	12
	16	EZ9F51116	190,40	12
	20	EZ9F51120	190,40	12
	25	EZ9F51125	190,40	12
	32	EZ9F51132	217,60	12
	40	EZ9F51140	275,40	12
	63	EZ9F51163	404,60	12
2 kutup	6	EZ9F51206	459,00	12
	10	EZ9F51210	493,00	12
	16	EZ9F51216	493,00	12
	20	EZ9F51220	510,00	12
	32	EZ9F51232	642,60	12
	40	EZ9F51240	663,00	12
	63	EZ9F51263	673,20	12
3 kutup	6	EZ9F51306	914,60	4
	10	EZ9F51310	897,60	4
	16	EZ9F51316	897,60	4
	20	EZ9F51320	897,60	4
	25	EZ9F51325	897,60	4
	32	EZ9F51332	948,60	4
	40	EZ9F51340	1.030,20	4
	63	EZ9F51363	1.744,20	4
4 kutup	20	EZ9F51420	1.870,00	4
	32	EZ9F51432	1.207,00	4
	40	EZ9F51440	1.404,20	4
	63	EZ9F51463	1.411,00	4

Not: Easy9 6kA B eğrisi otomatik sigortalar için lütfen 444 30 30 Müşteri Destek Merkezi'ni arayınız.

A21



EZ9R05225



EZ9L33720

Tip	In (A)	Referans	Fiyat (TL)	Min. Sip. Adedi	
Easy9 kaçak akım koruma röleleri					
2 Kutup 30 mA	25	EZ9R05225	1.013,20	1	
	40	EZ9R05240	1.054,00	1	
	63	EZ9R05263	1.312,40	1	
2 Kutup 300 mA	40	EZ9R63240	962,20	1	
	63	EZ9R63263	1.353,20	1	
4 Kutup 30 mA	25	EZ9R05425	1.353,20	1	
	40	EZ9R05440	1.397,40	1	
	63	EZ9R05463	1.621,80	1	
4 Kutup 300 mA	25	EZ9R63425	1.193,40	1	
	40	EZ9R63440	1.258,00	1	
	63	EZ9R63463	1.417,80	1	
Easy9 parafudrlar, tip 2 - C sınıfı - sınıf II (sayaç sonrası kullanım)					
Tip	I _{max} (kA) 8/20 us	I _n [kA] 8/20 us	Referans	Fiyat (TL)	Min. Sip. Adedi
1P+N	20	10	EZ9L33620	2.189,60	1
3P	20	10	EZ9L33345	2.849,20	1
3P+N	20	10	EZ9L33720	3.131,40	1
3P+N	45	20	EZ9L33745	3.311,60	1

Not: Easy9 10kA kesme kapasiteli otomatik sigortalarda 2 kutup ve 4 kutup için satış temsilciniz ile iletişime geçiniz.

EVlink Wallbox Sarj İstasyonları

Life Is On

Schneider
Electric



EVH2S11POCK

Tip	Referans	Güç (kW)	Faz	Akım (A)	Fiyat (EURO)
EVlink Wallbox Kablosuz					
	EVH2S3P02K	3,7	1P	16 A	1.217,70
	EVH2S7P02K	7,4	1P	32 A	1.300,20
	EVH2S11P02K	11	3P	16 A	1.381,60
	EVH2S22P02K	22,1	3P	32 A	1.464,10
Kablolu					
	EVH2S3P0CK	3,7	1P	16 A	1.300,20
	EVH2S7P0CK	7,4	1P	32 A	1.381,60
	EVH2S11P0CK	11	3P	16 A	1.464,10
	EVH2S22P0CK	22,1	3P	32 A	1.546,60

A22

YENİ

EVlink Home Sarj İstasyonları



EVH4S11NC

Tip	Referans	Güç (kW)	Faz	Akım (A)	Fiyat (EURO)
EVlink Home Wallbox T2 Soket Çıkışlı Kablosuz					
	EVH4S03N2	3,7	1P	16 A	1.359,30
	EVH4S07N2	7,4	1P	32 A	1.444,40
	EVH4S11N2	11	3P	16 A	1.530,65
T2 Soket Çıkışlı 5m Kablolu					
	EVH4S03NC	3,7	1P	16 A	1.359,30
	EVH4S07NC	7,4	1P	32 A	1.444,40
	EVH4S11NC	11	3P	16 A	1.530,65



Entegre ve Kutulu Motor Yolvericiler



Verimliliğinizi Bir Üst
Seviyeye Taşıyın



se.com/tr

Life Is On

Schneider
Electric

TeSys
 #1
worldwide

TeSys Island ile Yük Yönetiminde Dijital Çağ Sizi Bekliyor.

TeSys Island'ın dijital özellikleri sayesinde, tasarım aşamasından kurulum ve devreye almaya, işletmeden servise kadar tüm **makine yaşam döngüsü** boyunca benzersiz bir deneyim sunuyoruz.



- Online ürün seçici ile hızlı ve hatasız ürün seçimi
- Standart çözümlere kıyasla 6 kat daha az stok



- Fonksiyon odaklı Avatar teknolojisi ile hızlı kurulum
- Tek bir noktadan haberleşme bağlantısı ile kablolamadan avantaj



- Önleyici bakım fonksiyonu
- Hızlı yeniden başlatma
- Ön alarm sistemleri
- Uzaktan açma/kapama



TeSys Island hakkında daha detaylı bilgi almak ve ürün seçiciyi keşfetmek için web sitemizi ziyaret edebilirsiniz.

Okut ve Keşfet

Life Is On 

Schneider
Electric



TPRBCEIP



TPRAN2X1



TPRST0**



TPRSS0**

		Referans	Fiyat (EUR)	Min. Sip. Adedi
Haberleşme modülleri				
EtherNet IP / Modbus TCP		TPRBCEIP	363,00	1
Profibus DP		TPRBCPFB	363,00	1
Profinet		TPRBCPFN	363,00	1
Giriş çıkış modülleri				
Dijital I/O	4 giriş 2 çıkış	TPRDG4X2	127,10	1
Analog I/O	2 giriş 1 çıkış	TPRAN2X1	257,00	1
Standart yolvericiler				
	Anma akımı (A) =< 440V AC3	Termik akım aralığı (A)	Maksimum güç (kW)	
	9 A	0.18 - 9 A	4 kW	TPRST009 152,00 1
	25 A	0.5 - 25 A	11 kW	TPRST025 199,00 1
	38 A	0.76 - 38 A	18,5 kW	TPRST038 273,00 1
	65 A	3.35 - 65 A	30 kW	TPRST065 535,00 1
	66 A	4 - 80 A	37 kW	TPRST080 573,00 1
Emniyet yolvericiler (SIL)				
	Anma akımı (A) =< 440V AC3	Termik akım aralığı (A)	Maksimum güç (kW)	
	9 A	0.18 - 9 A	4 kW	TPRSS009 174,00 1
	25 A	0.5 - 25 A	11 kW	TPRSS025 229,00 1
	38 A	0.76 - 38 A	18,5 kW	TPRSS038 314,00 1
	65 A	3.35 - 65 A	30 kW	TPRSS065 615,00 1
	66 A	4 - 80 A	37 kW	TPRSS080 658,00 1
Güç arayüz modülleri				
	Anma akımı (A) =< 440V AC3	Termik akım aralığı (A)	Maksimum güç (kW)	
	9 A	0.18 - 9 A	4 kW	TPRPM009 165,00 1
	38 A	0.76 - 38 A	18,5 kW	TPRPM038 206,00 1
	80 A	4 - 80 A	37 kW	TPRPM080 376,00 1
Sistem arayüz modülleri				
Voltaj arayüz modülü ⁽¹⁾		TPRVM001	280,00	1
SIL arayüz modülü ⁽²⁾		TPRSM001	205,00	1

B1

⁽¹⁾ Voltaj, enerji ve güç görüntüleme amacı ile kullanılmaktadır.

⁽²⁾ Emniyet yolvericilerinden sonra kullanılması gereken arayüz modülüdür.

*TeSys Island haberleşme modülü üzerinden 24V DC güç beslemesi ile çalışmaktadır.

**TeSys Island termik korumaya sahiptir, manyetik koruma için GV2 ve GV3 serisi motor koruma şalterlerinden seçim yapılmalıdır.

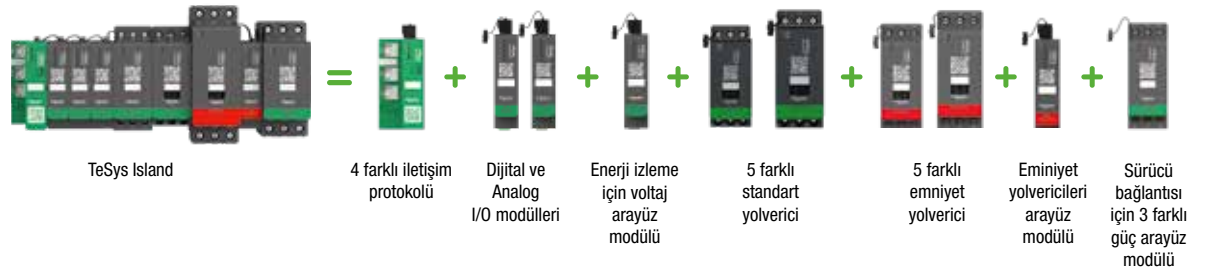

B2



LTMR****



LTMEV40FM



LT6CT1001



LU9R03



LTMCU

Tip	Haberleşme	Akım aralığı (A)	Referans	Fiyat (TL)	Min. Sip. Adedi
24V DC	Modbus	0,4-8	LTMR08MBD	27.166,00	1
		1,35-27	LTMR27MBD	27.166,00	1
		5-100	LTMR100MBD	27.166,00	1
100-240V AC	Modbus	0,4-8	LTMR08MFM	25.058,00	1
		1,35-27	LTMR27MFM	25.058,00	1
		5-100	LTMR100MFM	25.058,00	1
24V DC	Profibus DP	0,4-8	LTMR08PBD	34.442,00	1
		1,35-27	LTMR27PBD	34.442,00	1
		5-100	LTMR100PBD	34.442,00	1
100-240V AC	Profibus DP	0,4-8	LTMR08PFM	31.790,00	1
		1,35-27	LTMR27PFM	31.790,00	1
		5-100	LTMR100PFM	31.790,00	1
24V DC	CANopen	0,4-8	LTMR08CBD	31.042,00	1
		1,35-27	LTMR27CBD	31.042,00	1
		5-100	LTMR100CBD	31.042,00	1
100-240V AC	CANopen	0,4-8	LTMR08CFM	28.628,00	1
		1,35-27	LTMR27CFM	28.628,00	1
		5-100	LTMR100CFM	28.628,00	1
24V DC	DeviceNet	0,4-8	LTMR08DBD	34.408,00	1
		5-100	LTMR100DBD	34.408,00	1
		0,4-8	LTMR08DFM	31.790,00	1
100-240V AC	DeviceNet	1,35-27	LTMR27DFM	31.790,00	1
		5-100	LTMR100DFM	31.790,00	1
		0,4-8	LTMR08EBD	44.234,00	1
24 V DC	Ethernet	1,35-27	LTMR27EBD	44.234,00	1
		5-100	LTMR100EBD	44.234,00	1
		0,4-8	LTMR08EFM	42.262,00	1
100-240V AC	Ethernet	1,35-27	LTMR27EFM	42.262,00	1
		5-100	LTMR100EFM	42.262,00	1

Gerilim ölçümü ve ek genişletme modülleri

Ek giriş sayısı

24V DC	Voltaj ölçümü	4	LTMEV40BD	7.888,00	1
100-240V AC	Voltaj ölçümü	4	LTMEV40FM	7.888,00	1

PTC Termistör problemleri

90			DA1TT090	1.122,00	10
120			DA1TT120	1.122,00	10
150			DA1TT150	1.122,00	10
160			DA1TT160	1.122,00	10

Akım transformatörleri

Primer (A)	Seconder (A)			
100A	1A		LT6CT1001	4.593,40
200A	1A		LT6CT2001	4.593,40
400A	1A		LT6CT4001	5.018,40

Aksesuarlar

Kontrolör / genişletme modülü kablosu, 0,04 m		LTMCC004	302,60	6
Kontrolör / genişletme modülü kablosu, 0,3 m		LU9R03	459,00	1
Kontrolör / genişletme modülü kablosu, 1 m		LU9R10	459,00	1
Kontrolör / ekran kablosu, 1 m		LTM9CU10	452,20	1
PC bağlantı kit (konnektörler ve kablo)		VW3A8106		
Ekranlı kumanda paneli		LTMCU	11.560,00	1

bkz. endüstriyel otomasyon fiyat listesi



LUB... + kontrol üniteleri



LU2B...

Yol verme	Maksimum güç	Maksimum akım	Referans	Fiyat* (TL)	Min. Sip. Adedi
Baz üniteler					
DOL	5.5 kW	12A	LUB12	5.440,00	1
DOL	15 kW	32A	LUB32	6.222,00	1
DOL	18.5 kW	38A	LUB38	6.698,00	1
Enversör	5.5 kW	12A	LU2B12**	16.252,00	1
Enversör	15 kW	32A	LU2B32**	18.394,00	1
Enversör	18.5 kW	38A	LU2B38***	19.856,00	1
Termik manyetik kontrol üniteleri (50 kA kesme kapasitesi) ⁽¹⁾ + Faz kaybı ve faz dengesizliği koruması					
Standart					
Termik akım aralığı (A)					
Klas 10 trifaze	0.15 - 0.6		LUCAX6**	3.430,60	1
	0.35 - 1.4		LUCA1X**	3.512,20	1
	1.25 - 5		LUCA05**	3.542,80	1
	3 - 12		LUCA12**	3.814,80	1
	4.5 - 18		LUCA18**	3.940,60	1
	8 - 32		LUCA32**	5.372,00	1
	9.5 - 38		LUCA38***	6.188,00	1
Manyetik					
Yumuşak yolverici veya hız kontrol cihazı akım aralığı (A)					
Klas 10 trifaze	0.15 - 0.6		LUCLX6**	3.430,60	1
	0.35 - 1.4		LUCL1X**	3.512,20	1
	1.25 - 5		LUCL05**	3.542,80	1
	3 - 12		LUCL12**	3.814,80	1
	4.5 - 18		LUCL18**	3.940,60	1
	8 - 32		LUCL32**	5.372,00	1
	9.5 - 38		LUCL38***	6.052,00	1
İleri seviye					
Termik akım aralığı (A)					
Klas 10 trifaze (2)	0.15 - 0.6		LUCBX6**	3.542,80	1
	0.35 - 1.4		LUCB1X**	3.692,40	1
	1.25 - 5		LUCB05**	3.733,20	1
	3 - 12		LUCB12**	3.964,40	1
	4.5 - 18		LUCB18**	4.222,80	1
	8 - 32		LUCB32**	5.678,00	1
	9.5 - 38		LUCB38***	6.528,00	1
Enversör modülleri					
Doğrudan baz ünite altına montaj		32A	LU2MB0**	9.996,00	1
Bağımsız raya montaj		32A	LU6MB0**	10.064,00	1
Enversör modülü için hazır bağlantı bloğu			LU9MRTC	1.003,00	1
TeSys Model U için standart kumanda devresi gerilimleri ve kodları					
Gerilim	24 V AC	24 V DC	48/72 V AC - DC	110/240 V AC - DC	
Kod	B	BL	ES	FU	

⁽¹⁾ 130 kA kesme kapasitesi için ek modül kullanınız.

⁽²⁾ Klas 20 ve monofaze çeşitlerimiz için lütfen 444 30 30 Müşteri Destek Merkezi'ni arayınız.

* Belirtilen fiyatlar 24 V AC ve 24 V DC kumanda devresi gerilimleri için geçerlidir. Diğer kumanda devresi gerilimi seçenekleri için lütfen 444 30 30 Müşteri Destek Merkezi'ni arayınız.

** 18.5 kW enversör üründe sadece 24 V DC ve 110/240 V AC - DC kumanda devresi gerilimi seçeneği mevcuttur.



B4



LUA1C11



LULC07

	Referans	Fiyat (TL)	Min. Sip. Adedi	
Ek modüller				
Arıza + Hazır yardımcı kontak	NK + NA	LUA1C11	690,20	1
Arıza + Hazır yardımcı kontak	NA + NA	LUA1C20	690,20	1
Yardımcı kontak modülü	2NK	LUFN02	945,20	1
Yardımcı kontak modülü	NA + NK	LUFN11	945,20	1
Yardımcı kontak modülü	2NA	LUFN20	945,20	1
Motor yükü modülü	4 - 20 mA	LUFV2	4.970,80	1
Alarm modülü		LUFW10	8.534,00	1
130 kA akım sınırlama modülü		LUALB1	9.520,00	1
Haberleşme modülleri				
Modbus modülü, 2 Giriş		LULC033	6.324,00	1
CANopen modülü		LULC08	9.010,00	1
DeviceNET modülü		LULC09	17.884,00	1
AS-i modülü		ASILUFC51	7.854,00	1
Profibus modülü		LULC07	14.518,00	1
Haberleşme aksesuarları*				
Paralel bağlantı çoklayıcı bağlantı kablosu, 3 m		LU9R30	680,00	1
Paralel bağlantı çoklayıcı		LU9G02	Fiyat Sorunuz	1
Profibus DP güç kaynağı		LU9GC7	Fiyat Sorunuz	1
Profibus DP konnektör		LU9AD7	3.651,60	1
Hazır bağlantı kiti LUB••		LU9BN11C	1.414,40	1
Hazır bağlantı kiti LU2B••		LU9MRC	2.274,60	1
Fiyat**				
Modbus bağlantı kablosu, 3 m		VW3A8306R30	Fiyat Sorunuz	

⁽¹⁾ 130 kA kesme kapasitesi için ek modül kullanınız.

* Haberleşme modülleri, 24V beslemeli kontrol üniteleri ile çalışmaktadır.

** 444 30 30 Müşteri Destek Merkezi'ne danışınız.



LZ1H2X4**



LZ7H2X4**



LE1D-09



LE1-M35***

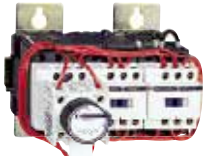

LC3-D09A

TeSys H standart motor yolvericiler	400V Trifaze motorlar için anma gücü (kW)	Termik akım ayar sahası (A)	Referans	Fiyat (TL)	Min. Sip. Adedi
Direkt yolverme	0.75 3	0.18-2,4 1.5-6.4	LZ1H2X4** LZ1H6X5**	9.860,00 9.826,00	1 1
Enversör yolverme	0.75 3	0.18-2,4 1.5-6.4	LZ2H2X4** LZ2H6X5**	10.608,00 10.608,00	1 1

TeSys H emniyet motor yolvericiler	Safe Torque off (STO)				
Direkt yolverme	0.75 3	0.18-2,4 1.5-6.4	LZ7H2X4** LZ7H6X5**	10.608,00 10.608,00	1 1
Enversör yolverme	0.75 3	0.18-2,4 1.5-6.4	LZ8H2X4** LZ8H6X5**	11.118,00 11.118,00	1 1

TeSys H için kumanda gerilim ve kodları

Gerilim	24V DC	110-230V AC
Kod	BD	FU

TeSys H emniyet motor yolverici ürünlerde safe torque off (STO) fonksiyonu standarttır. Sadece LZ2H2X4FU için mevcuttur.

Motor anma gücü (kW) AC3, 220 V 380 V 440 V	Birlikte kullanılacak termik röle ⁽²⁾	Referans ⁽¹⁾	Fiyat (TL)	Min. Sip. Adedi
2.2 4 4	LRD-14	LE1-D09**	3.512,20	1
3 5.5 5.5	LRD-16	LE1-D12**	4.022,20	1
4 7.5 9	LRD-21	LE1-D18**	4.141,20	1
5.5 11 11	LRD-22	LE1-D25**	4.440,40	1

Trifaze Motorlar İçin Kutulu Komple Motor Yolvericiler

(IP65 kutu bağlantıları yapılmış kontaktör ve termik röleden oluşmaktadır.)

220-230V kW	230-240V kW	380-400V kW	400-415V kW	Termik akım ayar sahası (A) ⁽³⁾	Referans ⁽¹⁾	Fiyat (TL)	Min. Sip. Adedi
0,12	0,12	0,25	0,25	0.54-0.8	LE1-M35**05	2.601,00	1
0,18	0,18	0,37	0,37	0.8-1.2	LE1-M35**06	2.601,00	1
0,25	0,25	0,55	0,55	1.2-1.8	LE1-M35**07	2.601,00	1
0,37	0,37	1,1	0,75	1.8-2.6	LE1-M35**08	2.601,00	1
0,55	0,55	1,5	1,5	2.6-3.7	LE1-M35**10	2.601,00	1
1,1	0,75	2,2	2,2	3.7-5.5	LE1-M35**12	2.601,00	1
1,5	1,1	3	3	5.5-8	LE1-M35**14	2.679,20	1
2,2	2,2	4	4	8-11,5	LE1-M35**16	2.679,20	1
3	3	5,5	5,5	10-14	LE1-M35**21	3.464,60	1
3,7	4	7,5	7,5	12-16	LE1-M35**22	3.464,60	1

Kutulu motor yolverici ve yıldız üçgen yolvericiler için standart kumanda devresi gerilimleri ve kodları

AC gerilim (V), 50/60 Hz	24	110	220	380
	B7	F7	M7	Q7

⁽¹⁾ Referanstaki noktanın yerini bobin gerilimine karşılık gelen kodla tamamlayınız.

⁽²⁾ Termik röle ayrıca sipariş edilmelidir.

7.5 - 45 kW arası güçlerde kullanılacak kutulu yolvericiler için 444 30 30 Müşteri Destek Merkezi'ni arayınız.

⁽³⁾ Termik röle dâhildir, ayrıca sipariş edilmesine gerek yoktur.

Hazır Bağlantılı Yıldız - Üçgen Yolvericiler ⁽⁴⁾

Yolvericiler krom sac üzerine monte edilmiştir.

Motor anma gücü 380/400 (kW)	Mekanik kilitleme	Referans ⁽⁵⁾	Fiyat* (TL)
7.5	Dahil	LC3-D09A**	8.976,00
18.5	Dahil	LC3-D18A**	11.866,00
25	Dahil	LC3-D32A**	14.110,00

⁽⁴⁾ Termik röle dâhil değildir. Termik röle motor nominal akımının 0.58 katına karşılık düşecek şekilde termik röle akım ayar sahası ve kontaktör tipine uygun olarak ayrıca seçilmelidir. Yukarıdaki referans ve motor güç eşleşmesi motor tipine ve üreticisine göre değişim gösterebilir. Seçim yapılırken motor plaka değerlerini dikkate alın.

⁽⁵⁾ Referanstaki noktanın yerini bobin gerilimine karşılık gelen kodla tamamlayınız.

* Belirtilen liste fiyatları 24V 50/60Hz kumanda devresi gerilimine sahip ürünler için geçerlidir, diğer kumanda devresi gerilimleri için lütfen 444 30 30 Müşteri Destek Merkezi'ni arayınız.

Standart kumanda devresi gerilimleri ve kodları

LC3-D için		
AC Gerilim (V)	24	110
AC Gerilim (V)	B7	F7



Kontaktörler ve Termik Röleler



İlk Kontaktörden Bugüne
100 Yıllık Tecrübe



se.com/tr

Life Is On

Schneider
Electric

C1



LC1-K0910••



LP1-K0910••



CA2-KN40••

Anma gücü (kW) 380/415 V AC3	Anma akımı (A) ≤ 440 V AC3 (≤ 55°C)	Termik akımı (A) AC1 (Ith) (≤ 55°C)	Yardımcı kontak	Referans ⁽¹⁾	Fiyat (TL)	Minimum sip. adedi
------------------------------	-------------------------------------	-------------------------------------	-----------------	-------------------------	------------	--------------------

**Güç devresi: AC kumanda devresi: AC
Vida bağlantılı**

2.2	6	20	1 NA	LC1-K0610••	748,00	1
2.2	6	20	1 NK	LC1-K0601••	748,00	1
4	9	20	1 NA	LC1-K0910••	853,40	1
4	9	20	1 NK	LC1-K0901••	853,40	1
5.5	12	20	1 NA	LC1-K1210••	996,20	1
5.5	12	20	1 NK	LC1-K1201••	996,20	1
7.5	16	20	1 NA	LC1-K1610••	1.101,60	1
7.5	16	20	1 NK	LC1-K1601••	1.101,60	1

**Güç devresi: AC kumanda devresi: DC
Vida bağlantılı**

2.2	6	20	1 NA	LP1-K0610••	996,20	1
2.2	6	20	1 NK	LP1-K0601••	996,20	10
4	9	20	1 NA	LP1-K0910••	1.101,60	1
4	9	20	1 NK	LP1-K0901••	1.101,60	10
5.5	12	20	1 NA	LP1-K1210••	1.193,40	10
5.5	12	20	1 NK	LP1-K1201••	1.193,40	10

K Serisi Yardımcı Kontaktörler ⁽²⁾

Kumanda devresi: AC, vida bağlantılı

Kontak düzeni

4 NA	CA2-KN40••	748,00	1
3 NA+1 NK	CA2-KN31••	748,00	10
2 NA+2 NK	CA2-KN22••	748,00	1

Kumanda devresi: DC, vida bağlantılı

Kontak düzeni

4 NA	CA3-KN40••	1.023,40	10
3 NA+1 NK	CA3-KN31••	1.023,40	10
2 NA+2 NK	CA3-KN22••	1.023,40	10

⁽¹⁾ Siparişlerinizde referanstaki noktanın yerine aşağıdaki bobin gerilimlerine karşılık gelen kodu yazınız.

AC gerilim (V) 50/60 Hz :	24	48	110	220/230	380/400	DC gerilim (V) :	24	48	110
Kod :	B7	E7	F7	M7	Q7	Kod :	BD	ED	FD ⁽³⁾

⁽²⁾ 12A'ya kadar K tipi kontaktörlerde yaylı klemens bağlantı için lütfen 444 30 30 Müşteri Destek Merkezi'ni arayınız.

⁽³⁾ Sadece vida bağlantılı tip için geçerlidir.



LR2-K

Tip	Akım ayar sahası (A)	Referans	Fiyat (TL)	Minimum sip. adedi
Motor devreleri için, AC ve DC uygulamalı, sıcaklık kompanzasyonlu ve faz kaybına duyarlı, manuel/otomatik resetli, açma göstergeli, açma sınıfı 10				
	0.11-0.16	LR2-K0301	1.526,60	1
	0.16-0.23	LR2-K0302	1.526,60	1
	0.23-0.36	LR2-K0303	1.526,60	1
	0.36-0.54	LR2-K0304	1.526,60	1
	0.54-0.8	LR2-K0305	1.526,60	1
	0.8-1.2	LR2-K0306	1.526,60	1
	1.2-1.8	LR2-K0307	1.526,60	1
	1.8-2.6	LR2-K0308	1.526,60	1
	2.6-3.7	LR2-K0310	1.526,60	1
	3.7-5.5	LR2-K0312	1.526,60	1
	5,5-8	LR2-K0314	1.526,60	1
	8-11,5	LR2-K0316	1.526,60	1
	10-14	LR2-K0321	1.581,00	1
	12-16	LR2-K0322	1.581,00	1

Not: K serisi termik röleler, K serisi kontaktörlerin altına direkt monte edilir.



LA1-KN••

K Serisi Kontaktörler ve Yardımcı Kontaktörler için Aksesuarlar ⁽²⁾

Yardımcı kontak blokları Bağlantı tipi

Bağlantı tipi	Kontakt düzeni			
Vidalı	1 NA+1 NK	LA1-KN11	346,80	10
	2 NA	LA1-KN20	346,80	10
	2 NA+2 NK	LA1-KN22	510,00	10
	1 NA+3 NK	LA1-KN13	510,00	10
	3 NA+1 NK	LA1-KN31	510,00	10
	4 NA	LA1-KN40	510,00	10

Elektronik zaman rölesi (çekme gecikmeli, 1 K/A kontaklı) K-Kontaktör önüne geçmeli tip

Gerilim (V)	Zaman Sahası			
24-28 V AC/DC	1-30 sn	LA2-KT2E	3.587,00	1
110-240 V AC	1-30 sn	LA2-KT2U	3.797,80	1

K-Kontaktör için varistans (Kontaktör önüne geçmeli tip)

Gerilim (V)				
12-24 V AC/DC (1)		LA4-KE1B	360,40	5

⁽¹⁾ Diğer gerilim çeşitleri için lütfen bölge müdürlüklerimize başvurunuz.

⁽²⁾ Yardımcı kontak bloklarında yaylı klemens bağlantı için lütfen 444 30 30 Müşteri Destek Merkezi'ni arayınız.



LA2-KT2•

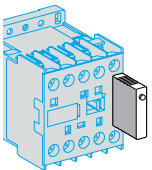

LA4-KE••

Yenilenen TeSys Serileri

Dünyayı kontaktörle tanıştıran Schneider Electric TeSys Serisi, 100 yıllık liderlik serüvenine yeni tasarımıyla devam ediyor.

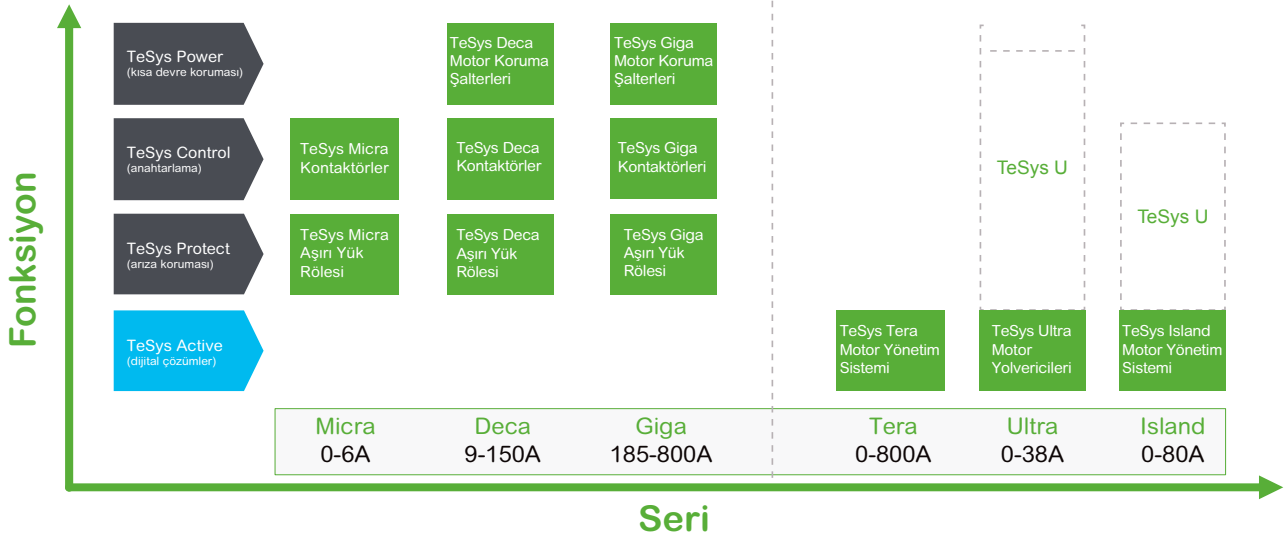

Tasarım Değişiklikleri

Dünya çapında pazar lideri olan TeSys ürünlerinin tasarımı değişiyor. Motor koruma şalterleri, kontaktörler ve serinin diğer ürünleri artık modern tasarımıyla kontrol panosuna yeni ve daha şık bir görünüm kazandırıyor.



- > TeSys Power: Devrelere güç vermekte kullanılan ürünler
- > TeSys Control: Devreleri kontrol etmekte kullanılan ürünler
- > TeSys Protect: Motorları korumakta kullanılan ürünler



Fonksiyon Temelli Adlandırma

TeSys ürünlerinin kolay anlaşılması için artık ürünler fonksiyona göre sınıflandırılıyor. Bu sınıflandırmalarda temel parametreler motor gücü, kontrol ve korumadır.

TeSys Active, dahili haberleşme sunan cihazları motor izleme ve kontrol fonksiyonlarıyla buluşturuyor.

- > TeSys Active: Motor devreleri için dijital çözümler

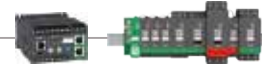

TeSys ürünlerinin seri adları

- TeSys'in geleneksel ürünleri (motor koruma şalterleri, kontaktörler, aşırı yük röleleri) akım değerlerine göre sınıflandırılmaktadır. Her seri için ortak bir ad kullanılmaktadır.
 - 0 - 16 A > 'Micra' Serisi
 - 9 - 150 A > 'Deca' Serisi
 - 185 - 800 A > 'Giga' Serisi

- TeSys'in digital ürünleri özel bir sınıflandırmaya sahiptir
 - 0 - 38 A > 'Ultra' Serisi (eski TeSys U hepsi bir arada yolverici)
 - 0 - 80 A > 'Island' Serisi (eski TeSys Island sistemi)
 - 0 - 800 A > 'Tera' Serisi (eski TeSys T izleme sistemi)
- TeSys serisi diğer ürünlerinin adları değişmeden aynı kalmıştır. (TeSys F, TeSys DF, ...)

Anma gücü (kW) 380/400 V 50/60 Hz	Anma akımı (A) ≤ 440 V AC3 (≤ 55°C)	Termik akımı AC1 (Ith) (≤ 60°C)	Referans ⁽¹⁾ (A)	Standart kumanda devresi gerilimi	Fiyat (TL)	Minimum sip. adedi
--------------------------------------	---	---------------------------------------	--------------------------------	---	---------------	-----------------------



LC1-D09

EverLink



LC1-D40A

EverLink



LC1-D150

9A'den 150A'e kadar tüm seride 1NA + 1NK yardımcı kontak standart olarak dâhildir.

Vida bağlantılı

Güç devresi: AC Kumanda devresi: AC

4	9	25	LC1-D09	M7	1.050,60	1
5,5	12	25	LC1-D12	M7	1.173,00	1
7,5	18	32	LC1-D18	M7	1.407,60	1
11	25	40	LC1-D25	M7	1.893,80	1
15	32	50	LC1-D32	M7	2.852,60	1
18,5	38	50	LC1-D38	M7	3.519,00	1
18,5	40	60	LC1-D40A	M7	4.086,80	1
22	50	80	LC1-D50A	M7	4.957,20	1
30	65	80	LC1-D65A	M7	6.936,00	1
37	80	125	LC1-D80	M7	8.126,00	1
45	95	125	LC1-D95	M7	11.016,00	1
55	115	200	LC1-D115	M7	14.382,00	1
75	150	250	LC1-D150	M7	16.592,00	1

Güç devresi: AC Kumanda devresi: DC

4	9	25	LC1-D09	BD	1.526,60	1
5,5	12	25	LC1-D12	BD	1.727,20	1
7,5	18	32	LC1-D18	BD	2.111,40	1
11	25	40	LC1-D25	BD	2.818,60	1
15	32	50	LC1-D32	BD	3.709,40	1
18,5	38	50	LC1-D38	BD	4.542,40	1
18,5	40	60	LC1-D40A	BD	5.576,00	1
22	50	80	LC1-D50A	BD	6.834,00	1
30	65	80	LC1-D65A	BD	8.772,00	1
37	80	125	LC1-D80	BD	10.166,00	1
45	95	125	LC1-D95	BD	13.770,00	1
55	115	200	LC1-D115	BD	17.816,00	1
75	150	200	LC1-D150	BD	20.876,00	1

Güç devresi: AC Kumanda devresi: düşük sarfiyatlı 24 V DC (≤ 2.4 W) ⁽²⁾

4	9	25	LC1-D09BL		1.315,80	1
5,5	12	25	LC1-D12BL		1.506,20	1
7,5	18	32	LC1-D18BL		1.859,80	1
11	25	40	LC1-D25BL		2.444,60	1
15	32	50	LC1-D32BL		3.651,60	1
18,5	38	50	LC1-D38BL		4.365,60	1

Deca Serisi Yardımcı Kontaktörler

Vida bağlantılı

Kontakt düzeni Kumanda devresi: AC

5NA	CAD-50	M7	1.057,40	20
3NA + 2NK	CAD-32	M7	1.057,40	20

Kontakt düzeni Kumanda devresi: DC

5NA	CAD-50	BD	1.584,40	1
3NA + 2NK	CAD-32	BD	1.584,40	1

Deca serisi kontaktör ve yardımcı kontaktörler için yedek bobinler, AC, 50/60 Hz

LC1-D09...D38 ve CAD için	LXD-1		448,80	1
LC1-D40A, D50A, D65A	LXD-3		1.526,60	1
LC1-D80, D95 için	LX1-D6		1.547,00	1
LC1-D115, D150 için	LX1-D8		4.634,20	1

⁽¹⁾ Bobin gerilimine karşılık gelen kodu referanstaki noktaların yerine koyunuz. (Örnek: LC1-D12M7=220 V 50/60 Hz bobinli LC1-D12m7kontaktör)

⁽²⁾ Düşük sarfiyatlı kontaktörlerin bobin sarfiyatı 2.4 W'dır. Diğer düşük sarfiyatlı DC gerilim kodları için lütfen bölge müdürlüklerimize başvurunuz.

⁽³⁾ Everlink bağlantı sistemine sahiptir.

Kontaktör, yardımcı kontaktör ve bobinler için standart kumanda devresi gerilimleri ve kodları

AC gerilim (V) 50/60 Hz	24	48	110	220	380	400
LC1-D09... D150, CAD için kod	B7	E7	F7	M7	Q7	V7
DC gerilim (V)	24	48	110			
LC1-D09...D150, CAD için kod	BD	ED	FD			

TeSys D serisi ticari hayatına TeSys Deca serisi olarak devam etmektedir.



İnovasyon ve Liderlikte 100 Yıllık Tecrübe: **Yeni TeSys Deca Serisi** Motor Yolverme Ürünleri

Dünyayı kontaktörle tanıştıran Schneider Electric TeSys Serisi, 100 yıllık liderlik serüvenine yeni inovasyonlar ile devam ediyor.

Montaj süresini kısaltan multi standart vida yapısı, elektrikli ev aletleri için gerekli olan IEC 60335-1 standartına uygunluğu ve tozlu ortamlara özel geliştirilmiş yeni yardımcı kontakları ile yüksek performansı uygulamalarınıza taşıyın.



se.com/tr

Life Is On

Schneider
Electric



LC1DFK

Çalışma gücü, ≤ 55°C, kVA (400/440V)	50/60 Hz için kVA (660/690V)	Yardımcı kontak	Referans ⁽¹⁾	Fiyat* (TL)	Minimum sip. adedi
12,5	18	1NA+2NK	LC1-DFK	3.026,00	1
16,7	24	1NA+2NK	LC1-DGK	3.352,40	1
20	30	1NA+2NK	LC1-DLK	3.576,80	1
25	36	1NA+2NK	LC1-DMK	4.437,00	1
33,3	48	1NA+2NK	LC1-DPK	7.718,00	1
40	58	1NA+2NK	LC1-DTK	8.330,00	1
60	92	1NA+2NK	LC1-DWK12	10.812,00	1

⁽¹⁾ Referansı kumanda devresi gerilimine karşılık gelen kodla tamamlayınız.

* Belirtilen fiyatlara 220V 50/60Hz (M7) kumanda devresi gerilimine sahip ürünler için geçerlidir; diğer kumanda devresi gerilimleri için lütfen 444 30 30 Müşteri Destek Merkezi'ni arayınız.

Standart kumanda devresi gerilimleri ve kodları

AC gerilim (V) (50/60 Hz)	24	110	220	380	400
Kod :	B7	F7	M7	Q7	V7

TeSys Deca Serisi Kontaktörler, 4 Kutuplu, 20 - 200A

Anma akımı (AC1) ≤ 60°C	Referans	Referans	Fiyat (TL)	Minimum sip. adedi
----------------------------	----------	----------	---------------	-----------------------

Güç devresi AC, kumanda devresi AC

20	LC1DT20	M7	1.305,60	1
25	LC1DT25	M7	1.479,00	1
32	LC1DT32	M7	1.825,80	1
40	LC1DT40	M7	2.437,80	1
60	LC1DT60A ⁽²⁾	M7	6.732,00	1
80	LC1DT80A ⁽²⁾	M7	11.424,00	1
125	LC1D80004	M7	14.212,00	1
200	LC1D115004	M7	19.856,00	1

Güç devresi AC, kumanda devresi DC

20	LC1DT20	BD	2.087,60	1
25	LC1DT25	BD	2.437,80	1
32	LC1DT32	BD	2.920,60	1
40	LC1DT40	BD	3.607,40	1
60	LC1DT60A ⁽²⁾	BD	8.398,00	1
80	LC1DT80A ⁽²⁾	BD	14.246,00	1
200	LC1D115004	BD	22.406,00	1

⁽²⁾ Everlink bağlantı sistemine sahiptir.

4 kutuplu kontaktörler için standart kumanda devresi gerilimleri ve kodları

AC gerilim (V) 50/60 Hz	24	110	220
Kod:	B7	F7	M7
DC gerilim (V)	24	110	
Kod:	BD	FD	

TeSys D serisi ticari hayatına TeSys Deca serisi olarak devam etmektedir.



Motor Yolverme Ürünlerinde Dijital İnovasyon!

56 farklı patente sahip TeSys Giga serisi kontaktörler ve termik röleler ile uygulamalarınızda yüksek performansı deneyimleyin.

Otomatik teşhis özelliği ile kesinti sürelerini %90 oranında azaltın. Boyutu %40'a kadar azalan kompakt tasarımı sayesinde minimum kurulum alanı elde edin.

- Geniş voltaj aralığına sahip elektronik bobin
- Yeni kontak tasarımı ile güvenli kullanım



Okut ve Keşfet

se.com/tr

Life Is On

Schneider
Electric

TeSys Giga serisi, Elektronik Termik Röleleri, 3 Kutuplu, 28-630A

Termik ayar sahası (A)	Birlikte kullanılacağı kontaktör referans	Referans	Fiyat (TL)	Minimum sip. adedi
Faz dengesizliği, faz kaybı, toprak hatasına karşı korumalı, AC uygulama için				
Class 5E...30E,				
28 - 115	LC1G115'den G225'e	LR9G115	9.350,00	1
57 - 225	LC1G115'den G225'e	LR9G225	11.356,00	1
125 - 500	LC1G265'den G500'e	LR9G500	18.598,00	1
160 - 630	LC1G630	LR9G630	28.390,00	1



C6

LR9G225

TeSys Giga Serisi Kontaktörler için Yardımcı Donanımlar ve Aksesuarlar

Tip	Kontak pozisyonu	Referans	Fiyat (TL)	Minimum sip. adedi
Yardımcı kontak blokları				
Kontaktör yanına geçmeli tip				
Hızlı(push-in) bağlantı				
LC1G serisi için				
Sağa-sola ilk takılan	1NA + 1NK	LAG8N113P	731,00	1
	2NA	LAG8N203P	731,00	1
Sağa-sola ikinci takılan	1NA + 1NK	LAG8N113	731,00	1
	2NA	LAG8N203	731,00	1



LAG8N113P

Tip	Birlikte kullanılacağı kontaktör referans	Referans	Fiyat (TL)	Minimum sip. adedi
Kontaktör değişimi sırasında kablo bağlantılarını koruma kiti				
3 kutuplu kontaktör için ⁽²⁾	LC1G115 / LC1G225	LA9G3101	1.598,00	1
	LC1G265 / LC1G500	LA9G3102	2.883,20	1



LA9G3102

Tip	Birlikte kullanılacağı kontaktör referans	Referans	Fiyat (TL)	Minimum sip. adedi
Uzaktan Yıpranma Teşhis Modülü ⁽³⁾				
	1 NA	LA9GRD10	4.977,60	1
	1 NK	LA9GRD01	4.977,60	1



LA9GRD01

Tip	Birlikte kullanılacağı kontaktör referans	Referans	Fiyat (TL)	Minimum sip. adedi
Mekanik Kilit ⁽⁴⁾				
	aynı iki kontaktör arası	LA9G970	1.268,20	1
	G265-500 ... G185-225	LA9G971	1.268,20	1



LA9G970

Tip	Birlikte kullanılacağı kontaktör referans	Referans	Fiyat (TL)	Minimum sip. adedi
Enversör bağlantı kitleri				
	G115 ... G225	LA9G3760	14.586,00	1
	G265 ... G500	LA9G3761	19.720,00	1



LA9G3760

⁽¹⁾ TeSys Giga serisi kontaktörlerde standart olarak 1 adet sağ tarafa monteli 1NA + 1NK yardımcı kontak mevcuttur.

⁽²⁾ İleri seviye olan kontaktörlerde ürün üzerinde gelmektedir.

⁽³⁾ Sadece İleri Seviye Kontaktörler ile kullanıma uygundur.

⁽⁴⁾ Mekanik kilitli iki kontaktöre max 3 adet yardımcı kontak takılabilir.

TeSys Giga - TeSys F Muadil Ürün Tablosu

Anma gücü (kW) 380/400 V 50/60 Hz	Anma akımı (A) ≤ 440 V AC3 (≤ 55°C)	TeSys F (eski) Referans ⁽¹⁾	TeSys Giga Standart Referans ⁽²⁾	TeSys Giga İleri Seviye Referans ⁽²⁾
Güç devresi: AC, Kumanda devresi: AC				
55	115	LC1-F115••	LC1G115•••N	LC1G115•••A
75	150	LC1-F150••	LC1G150•••N	LC1G150•••A
90	185	LC1-F185••	LC1G185•••N	LC1G185•••A
110	225	LC1-F225••	LC1G225•••N	LC1G225•••A
132	265	LC1-F265••	LC1G265•••N	LC1G265•••A
160	330	LC1-F330••	LC1G330•••N	LC1G330•••A
200	400	LC1-F400••	LC1G400•••N	LC1G400•••A
250	500	LC1-F500••	LC1G500•••N	LC1G500•••A
335	630	LC1-F630••	LC1G630•••N	LC1G630•••A
450	800	LC1-F800••	LC1G800•••N	LC1G800•••A

TeSys F serisinin 800A'e kadar olan referanslarının ticari hayatı sonlanacak ve yerine TeSys Giga serisi ile devam edilecektir.



LC1F-1250

TeSys F Serisi Kontaktörler

Anma gücü (kW) 380/400 V 50/60 Hz	Anma akımı (A) ≤ 440 V AC3 (≤ 55°C)	Termik akımı AC1 (Ith) (≤40°C)	Termik akımı AC1 (Ith) (≤60°C)	Referans ⁽¹⁾	Fiyat (TL)	Minimum sip. adedi
Güç devresi: AC, Kumanda devresi: AC						
400	780	1600	1350	LC1-F780••	123.692,00	1
-	-	1260		LC1-F1250••	133.076,00	1
-	-	1700		LC1-F1700••	201.756,00	1
-	-	2100		LC1-F2100••	249.560,00	1

LC1-F780-F2100 arası kontaktörler, AC 50/60 Hz

AC gerilim (V) :	110	220	230V
Kod:	F7	M7	P7

C8



LAD-N22

YENİ
YENİ
YENİ
YENİ
YENİ

Tip	Referans	Fiyat (TL)	Minimum sip. adedi
Ani yardımcı kontak blokları ⁽⁷⁾			
Kontaktör önüne geçmeli tip			
Vida bağlantılı			
LC1-D, LC1-F ve CAD için	1NA + 1NK	LAD-N11	394,40
	2NA	LAD-N20	394,40
	2NK	LAD-N02	394,40
	2NA + 2NK	LAD-N22	608,60
	1 NA+ 3NK	LAD-N13	608,60
	4NA	LAD-N40	608,60
	4NK	LAD-N04	608,60
	3NA + 1NK	LAD-N31	608,60
	2NA+ 2NK	LAD-C22⁽²⁾	608,60
Toza karşı dayanıklı (R)			
	1NA + 1NK	LAD-N11R	414,80
	2NA	LAD-N20R	414,80
	2NA + 2NK	LAD-N22R	639,20
	3NA + 1NK	LAD-N31R	639,20
	4NA	LAD-N40R	639,20
Kontaktör yanına geçmeli tip⁽⁸⁾			
LC1-D ve CAD için	1NA + 1NK	LAD-8N11	394,40
	2NA	LAD-8N20	394,40
	2NK	LAD-8N02	394,40
RC Filtre ⁽⁹⁾			
LC1-D09... D38 için	24...48 V AC	LAD-4RCE	391,00
LC1-D09... D38 için	110...240 V AC	LAD-4RCU	302,60
LC1-D40A... D65A için	24...48 V AC	LAD-4RC3E	428,40
LC1-D40A... D65A için	110...240 V AC	LAD-4RC3U	428,40
LC1-D80... D150 için	24...48 V AC	LA4-DA2E	578,00
LC1-D80... D150 için	110...240 V AC	LA4-DA2U	578,00
PNömatik zaman röleleri ⁽⁷⁾			
1NA + 1NK			
Çekme geciktirmesi, vida bağlantılı			
LC1-D, LC1-F ve CAD için	0.1-3 sn	LAD-T0	1.526,60
	0.1-30 sn	LAD-T2	1.526,60
	10-180 sn	LAD-T4	1.526,60
Düşme geciktirmesi, vida bağlantılı			
LC1-D, LC1-F ve CAD için	0.1-3 sn	LAD-R0	1.526,60
	0.1-30 sn	LAD-R2	1.526,60
	10-180 sn	LAD-R4	1.526,60
Yıldız - Üçgen devresi için (çekme geciktirmesi) vida bağlantılı			
LC1-D, LC1-F ve CAD için	1 - 30 sn	LAD-S2 ⁽⁴⁾	1.693,20
Mekanik kilitleme blokları			
LC1-D09... D38 için		LAD-9R1⁽⁵⁾	758,20
LC1-D80... D95 (↔) için		LA9-D50978	703,80
LC1-D80... D95 (→) için		LA9-D80978	788,80
LC1-D115... D150 için		LA9-D11502⁽⁶⁾	1.098,20
EverLink aksesuarları			
Termik röle için bağlantı kiti (LC1D40A••, LC1D50A••, LC1D65A•• için)		LA7D3064	1.009,80
Enversör kiti		LAD9R3	2.176,00
Yatay montaj kiti		GV3S	1.251,20



LAD-9R1

⁽¹⁾ LC1D-09...D38 ve CAD üzerine bu blok takılmaz.

LC1D40...D95 (AC kumanda) üzerine 2 blok takılabilir.

⁽²⁾ 1NA + 1NK önce kapayan geç açan kontak.

⁽³⁾ LAD-4R kontaktör yanına geçmeli, LA4-D kontaktör üstüne vidalı bağlantılı.

⁽⁴⁾ NK kontağın açılması ile NA kontağın kapanması arasında 40 +-15 ms zaman gecikmesi.

⁽⁵⁾ Güç bağlantı seti dahildir.

⁽⁶⁾ Elektriksel kilit dahildir.

⁽⁷⁾ İlgili aksesuarlarda (LAD-N10 ve LAD-N01 hariç) yaylı klemens bağlantı için lütfen 444 30 30 Müşteri Destk Merkezi'ni arayınız.

⁽⁸⁾ Sadece AC kumanda devresi gerilimine sahip ürünler ile kullanıma uygundur.

TeSys D serisi ticari hayatına TeSys Deca serisi olarak devam etmektedir.



LRD-08

EverLink

Termik ayar sahası (A)	Birlikte kullanılacağı kontaktör referans	Referans	Fiyat (TL)	Minimum sip. adedi
Sınıf 10 A				
Vida bağlantılı				
0.10... 0.16	LC1-D09... D38	LRD-01	1.377,00	1
0.16... 0.25	LC1-D09... D38	LRD-02	1.377,00	1
0.25... 0.40	LC1-D09... D38	LRD-03	1.377,00	1
0.40... 0.63	LC1-D09... D38	LRD-04	1.377,00	1
0.63... 1	LC1-D09... D38	LRD-05	1.377,00	1
1... 1.7	LC1-D09... D38	LRD-06	1.377,00	1
1.6... 2.5	LC1-D09... D38	LRD-07	1.377,00	1
2.5... 4	LC1-D09... D38	LRD-08	1.377,00	1
4... 6	LC1-D09... D38	LRD-10	1.377,00	1
5.5... 8	LC1-D09... D38	LRD-12	1.377,00	1
7... 10	LC1-D09... D38	LRD-14	1.377,00	1
9... 13	LC1-D12... D38	LRD-16	1.377,00	1
12... 18	LC1-D18... D38	LRD-21	1.404,20	1
16... 24	LC1-D25... D38	LRD-22	1.404,20	1
23... 32	LC1-D25... D38	LRD-32	1.802,00	1
30... 38	LC1-D32 ve D38	LRD-35	1.825,80	1
17... 25	LC1-D40A... D65A	LRD-325	2.771,00	1
23... 32	LC1-D40A... D65A	LRD-332	2.771,00	1
30... 40	LC1-D40A... D65A	LRD-340	2.771,00	1
37... 50	LC1-D40A... D65A	LRD-350	2.845,80	1
48... 65	LC1-D50A... D65A	LRD-365	2.924,00	1
55... 70	LC1-D50A... D95	LRD-3361	5.440,00	1
63... 80	LC1-D65A ve D95	LRD-3363	5.984,00	1
80... 104	LC1-D80 ve D95	LRD-3365	6.562,00	1
80... 104	LC1-D115 ve D150	LRD-4365	7.004,00	1
95... 120	LC1-D115 ve D150	LRD-4367	7.310,00	1
110... 140	LC1-D150	LRD-4369	8.908,00	1
80... 104	⁽¹⁾	LRD-33656	7.004,00	1
95... 120	⁽¹⁾	LRD-33676	7.310,00	1
110... 140	⁽¹⁾	LRD-33696	8.772,00	1

C9

TeSys Elektronik Termik Röleleri

Elektronik termik röleler

0.10... 0.50	LC1-D09... D38	LR9D01	4.233,00	1
0.40... 2	LC1-D09... D38	LR9D02	4.233,00	1
1.6... 8	LC1-D09... D38	LR9D08	4.233,00	1
6.4... 32	LC1-D09... D38	LR9D32	4.233,00	1

TeSys Elektronik Aşırı Akım Termik Röleleri

Elektronik aşırı akım termik rölesi

0.3...1.5	LC1D09...D38	LR97D015 •• ⁽²⁾	3.362,60	1
1.2...7	LC1D09...D38	LR97D07 •• ⁽²⁾	3.362,60	1
5...25	LC1D09...D38	LR97D25 •• ⁽²⁾	4.753,20	1
20...38	LC1D09...D38	LR97D38 •• ⁽²⁾	4.753,20	1

TeSys Deca Serisi Termik Röleleri İçin Aksesuarlar

Hazır bağlantı kiti (LRD-01... 35 rölelerinin NK kontağının kontaktöre direkt bağlantısını sağlar).

LC1-D09... D18 için	LAD-7C1	394,40	10
---------------------	-------------------------	--------	----

Klemens bloğu (Termik rölenin kontaktörden bağımsız DIN raya montajı için)

LRD-01... 35 için	LAD-7B106	346,80	1
LRD-3••• için	LA7-D3064	1.009,80	1
LRD-3•• için (Everlink)	LAD-96560	452,20	10

⁽¹⁾ Bağımsız montaj.

* D serisi termik rölelerde 24A'ya kadar yaylı klemens bağlantı için lütfen 444 30 30 Müşteri Destek Merkezi'ni arayınız.

⁽²⁾ Sipariş verirken referansın son iki rakamındaki .. yerine M7= 240V, B=24V koyarak besleme gerilimlerini seçebilirsiniz.

Örnek, 240V için LR97D015.. LR97D015M7 referansını sipariş verin.

* Daha yüksek akım değerleri için 444 30 30 Müşteri Destek Merkezi'ni arayınız.

TeSys D serisi ticari hayatına TeSys Deca serisi olarak devam etmektedir.

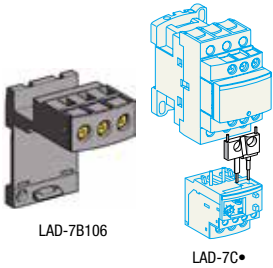

LAD-7B106

LAD-7C



LC1-E06



LC1-E40



LC1-E300



CAE40



LC1E-65004

Anma gücü (kW) 380/400 V 50 Hz	Anma akımı (A) < 440 V AC3 ≤ 60°C	Yardımcı kontak NA	NK	Referans ⁽¹⁾	Standart kumanda devresi gerilimi	Fiyat (TL)	Minimum sip. adedi
2,2	6	0	1	LC1E0601••	M5	656,20	1
2,2	6	1	0	LC1E0610••	M5	656,20	1
4	9	0	1	LC1E0901••	M5	693,60	1
4	9	1	0	LC1E0910••	M5	693,60	1
5,5	12	0	1	LC1E1201••	M5	731,00	1
5,5	12	1	0	LC1E1210••	M5	731,00	1
7,5	18	0	1	LC1E1801••	M5	928,20	1
7,5	18	1	0	LC1E1810••	M5	928,20	1
11	25	0	1	LC1E2501••	M5	1.241,00	1
11	25	1	0	LC1E2510••	M5	1.241,00	1
15	32	0	1	LC1E3201••	M5	1.859,80	1
15	32	1	0	LC1E3210••	M5	1.859,80	1
18,5	38	0	1	LC1E3801••	M5	2.220,20	1
18,5	38	1	0	LC1E3810••	M5	2.220,20	1
18,5	40	1	1	LC1E40••	M5	2.584,00	1
22	50	1	1	LC1E50••	M5	3.532,60	1
30	65	1	1	LC1E65••	M5	4.664,80	1
37	80	1	1	LC1E80••	M5	5.372,00	1
45	95	1	1	LC1E95••	M5	7.140,00	1
55	120	1	1	LC1E120••	M5	9.248,00	1
75	160	1	1	LC1E160••	M5	10.438,00	1
90	200	0	0	LC1E200••	M5	15.164,00	1
132	250	0	0	LC1E250••	M5	19.142,00	1
160	300	0	0	LC1E300••	M5	24.038,00	1
200	400	0	0	LC1E400••	M7	40.766,00	1
250	500	0	0	LC1E500••	M7	66.164,00	1
335	630	0	0	LC1E630••	M7	79.696,00	1

EasyPact TVS Serisi Yardımcı Kontaktörler

Vidalı bağlantı, kumanda devresi: AC

Kontakt düzeni

2NA + 2NK	CAE22••	M5	588,20	1
3NA + 1NK	CAE31••	M5	588,20	1
4NA + ONK	CAE40••	M5	588,20	1

Kontaktör, yardımcı kontaktör ve bobinler için standart kumanda devresi gerilimleri ve kodları*

AC gerilim (V) 50 Hz	24	220
LC1-E09... E300, CAE için kod	B5	M5

* AC 50/60 Hz kontrol devresi seçeneği için lütfen 444 30 30 Müşteri Destek Merkezi'ni arayınız.

EasyPact TVS Serisi Kontaktörler, 4 Kutuplu, 32 - 125A

Anma akımı (AC1) ≤ 55°C	Referans	Standart kumanda devresi gerilimi	Fiyat (TL)	Minimum sip. adedi
Güç devresi AC, kumanda devresi AC				
32A	LC1E18004••	M7	1.227,40	1
40A	LC1E25004••	M7	1.713,60	1
50A	LC1E38004••	M7	2.808,40	22
60A	LC1E40004••	M7	4.406,40	1
80A	LC1E65004••	M7	5.644,00	1
100A	LC1E80004••	M7	6.426,00	6
125A	LC1E95004••	M7	7.548,00	1

Termik ayar sahası (A)	Birlikte kullanacağı kontaktör referansı	Referans	Fiyat (TL)	Minimum sip. adedi
Sınıf 10 A				
Vida bağlantılı				
0,1...0,16	LC1E06...E38	LRE01	884,00	1
0,16...0,25	LC1E06...E38	LRE02	884,00	1
0,25...0,4	LC1E06...E38	LRE03	884,00	1
0,4...0,63	LC1E06...E38	LRE04	884,00	1
0,63...1	LC1E06...E38	LRE05	884,00	1
1...1,6	LC1E06...E38	LRE06	884,00	1
1,6...2,5	LC1E06...E38	LRE07	884,00	1
2,5...4	LC1E06...E38	LRE08	884,00	1
4...6	LC1E06...E38	LRE10	884,00	1
5,5...8	LC1E09...E38	LRE12	884,00	1
7...10	LC1E09...E38	LRE14	884,00	1
9...13	LC1E12...E38	LRE16	884,00	1
12...18	LC1E18...E38	LRE21	884,00	1
16...24	LC1E25...E38	LRE22	884,00	1
23...32	LC1E25...E38	LRE32	1.190,00	1
30...38	LC1E38	LRE35	1.332,80	1
17...25	LC1E40...E95	LRE322	1.598,00	1
23...32	LC1E40...E95	LRE353	1.717,00	1
30...40	LC1E40...E95	LRE355	1.717,00	1
37...50	LC1E50...E95	LRE357	1.717,00	1
48...65	LC1E65...E95	LRE359	1.717,00	1
55...70	LC1E80...E95	LRE361	3.100,80	1
63...80	LC1E80...E95	LRE363	3.471,40	1
80...104	LC1E95	LRE365	3.797,80	1
51...81	LC1E120...E160	LRE480	4.777,00	1
62...99	LC1E120...E160	LRE481	5.542,00	1
84...135	LC1E120...E160	LRE482	6.086,00	1
124...198	LC1E200	LRE483	7.072,00	1
146...234	LC1E250...E400	LRE484	7.208,00	1
174...279	LC1E250...E400	LRE485	7.446,00	1
208...333	LC1E250...E400	LRE486	7.582,00	1
259...414	LC1E300...E400	LRE487	13.430,00	1
321...513	LC1E500	LRE488	18.802,00	1
394...630	LC1E630	LRE489	23.154,00	1

C11



LRE12



LRE355



LRE483



LAEN

EasyPact TVS Serisi İçin Yardımcı Donanımlar

Açıklama		Referans	Fiyat (TL)	Minimum sip. adedi
Ön yardımcı kontak bloğu	1 NA + 1 NK	LAEN11	244,80	1
	2 NA	LAEN20	244,80	1
	2 NK	LAEN02	244,80	1
	2 NA + 2 NK	LAEN22	387,60	1
Yıldız üçgen için zaman gecikmesi	LC1E25...E300	LAETSD	1.492,60	1
Enversör mekanik kilit	LC1E06...E65	LAEM1	425,00	1
	LC1E80...E95	LAEM4	425,00	1
LRE röleleri için terminal bloğu	LC1E06...E38	LAEB1	411,40	1
	LC1E40...E95	LAEB3	1.149,20	1
GZ1E şalterleri için yana yardımcı kontak bloğu	1NA + 1NK	GZ1AN11	265,20	1
	1NA + 1NA	GZ1AN20	265,20	1

Direkt yol verme, 0.06-110 kW / Tip 1 koordinasyon
AC3 sınıfında, 3 fazlı 50/60 Hz

Motorların standart güç değerleri 400/415V			Motor koruma şalteri Referans	Teknik açma ayar sahası	Kontaktör Referans
P kW	I _e A	I _q kA		A	
0,06	0,22	100	GV2-ME02	0.16... 0.25	LC1-K06 veya LC1-D09
0,09	0,36	100	GV2-ME03	0.25... 0.40	LC1-K06 veya LC1-D09
0,12	0,42	100	GV2-ME04	0.40... 0.63	LC1-K06 veya LC1-D09
0,18	0,6	100	GV2-ME04	0.40... 0.63	LC1-K06 veya LC1-D09
0,25	0,88	100	GV2-ME05	0.63... 1	LC1-K06 veya LC1-D09
0,37	0,98	100	GV2-ME05	0.63... 1	LC1-K06 veya LC1-D09
0,55	1,5	100	GV2-ME06	1... 1.6	LC1-K06 veya LC1-D09
0,75	2	100	GV2-ME07	1.6... 2.5	LC1-K06 veya LC1-D09
1,1	2,5	100	GV2-ME08	2.5... 4	LC1-K06 veya LC1-D09
1,5	3,5	100	GV2-ME08	2.5... 4	LC1-K06 veya LC1-D09
2,2	5	100	GV2-ME10	4... 6.3	LC1-K06 veya LC1-D09
3	6,5	100	GV2-ME14	6... 10	LC1-K09 veya LC1-D09
4	8,4	100	GV2-ME14	6... 10	LC1-K09 veya LC1-D09
5,5	11	15	GV2-ME16	9... 14	LC1-K12 veya LC1-D12
7,5	14,8	15	GV2-ME20	13... 18	LC1-D18
9	18,1	15	GV2-ME21	17... 23	LC1-D25
11	21	15	GV2-ME22	20... 25	LC1-D25
15	28,5	10	GV2-ME32	24... 32	LC1-D32
18,5	35	50	GV3-P40	25... 40	LC1-D38
22	41	50	GV3-P50	37... 50	LC1-D50A
30	55	50	GV3-P65	48... 65	LC1-D65A
37	69	50	GV3-P73	62... 73	LC1-D80
37	69	25	GV4-PE80B	40... 80	LC1-D80
45	81	25	GV4-PE115B	65... 115	LC1-D95
55	100	36	GV5-P150F	70... 150	LC1-D115
75	135	36	GV5-P150F	70... 150	LC1-D150
90	165	36	GV5-P220F	100... 220	LC1-G185
110	200	36	GV5-P220F	100... 220	LC1-G225

Yıldız - Üçgen yol verme, 7.5 - 315 kW
Sincap kafesli motorların standart güç değeri ⁽¹⁾

Şebeke gerilimi - üçgen 380 / 400 V	Motor koruma şalteri Termik - manyetik	Kontaktörler (gerilim koduyla tamamlanacak temel referans)			Termik röle
		Hat KM2	Üçgen KM3	Yıldız KM1	
7,5	GV2-ME20	LC1-D09••	LC1-D09••	LC1-D09••	-
11	GV2-ME22	LC1-D12••	LC1-D12••	LC1-D09••	-
18,5	GV3-P40	LC1-D18••	LC1-D18••	LC1-D09••	-
25	GV3-P50	LC1-D32••	LC1-D32••	LC1-D18••	-
37	GV4-PE80B	LC1-D40A••	LC1-D40A••	LC1-D25••	-
55	GV4-PE115B	LC1-D50A••	LC1-D50A••	LC1-D40A••	-
75	GV5-P150F	LC1-D80••	LC1-D80••	LC1-D50A••	-
110	GV5-P220F	LC1-D115••	LC1-D115••	LC1-D80••	-
Manyetik					
132	NSX400•MicroLogic 1.3M	LC1-D150••	LC1-D150••	LC1-D115•••	LRD-4369
160	NSX400•MicroLogic 1.3M	LC1-G185•••	LC1-G185•••	LC1-G150•••	LR9G225
200	NSX630•MicroLogic 1.3M	LC1-G225•••	LC1-G225•••	LC1-G185•••	LR9G225
220	NSX630•MicroLogic 1.3M	LC1-G265•••	LC1-G265•••	LC1-G185•••	LR9G500
280	NSX630•MicroLogic 1.3M	LC1-G330•••	LC1-G330•••	LC1-G265•••	LR9G500
315	NS800H•MicroLogic 5 ⁽²⁾	LC1-G400•••	LC1-G400•••	LC1-G265•••	LR9G500

⁽¹⁾ Yukarıdaki değerler rehber niteliğinde verilmiştir. Motor tipine ve üreticisine göre değişim gösterebilir.

Daha detaylı bilgi için lütfen 444 30 30 Müşteri Destek Merkezi'ni arayınız.

⁽²⁾ NS800H MicroLogic 5 ünitesi manyetik tip olacaktır.

Direkt yol verme, 0.06-110 kW / Tip 2 koordinasyon
AC3 sınıfında, 3 fazlı 50/60 Hz

Motorların standart güç değerleri 400/415V			Motor koruma şalteri Referans	Teknik açma ayar sahası	Kontaktör Referans
P kW	I _e A	I _q kA		A	
0,06	0,22	130	GV2-P02	0.16... 0.25	LC1-D09
0,09	0,36	130	GV2-P03	0.25... 0.40	LC1-D09
0,12	0,42	130	GV2-P04	0.40... 0.63	LC1-D09
0,18	0,6	130	GV2-P04	0.40... 0.63	LC1-D09
0,25	0,88	130	GV2-P05	0.63... 1	LC1-D09
0,37	0,98	130	GV2-P05	0.63... 1	LC1-D09
0,55	1,5	130	GV2-P06	1... 1.6	LC1-D09
0,75	2	130	GV2-P07	1.6... 2.5	LC1-D09
1,1	2,5	130	GV2-P08	2.5... 4	LC1-D09
1,5	3,5	130	GV2-P08	2.5... 4	LC1-D09
2,2	5	130	GV2-P10	4... 6.3	LC1-D09
3	6,5	130	GV2-P14	6... 10	LC1-D09
4	8,4	130	GV2-P14	6... 10	LC1-D09
5,5	11	130	GV2-P16	9... 14	LC1-D12
7,5	14,8	50	GV2-P20	13... 18	LC1-D18
9	18,1	50	GV2-P21	17... 23	LC1-D25
11	21	50	GV2-P22	20... 25	LC1-D25
15	28,5	50	GV2-P32	24... 32	LC1-D32
18,5	35	50	GV3-P40	25... 40	LC1-D38
22	41	50	GV3-P50	37... 50	LC1-D50A
30	55	50	GV3-P65	48... 65	LC1-D65A
37	69	50	GV4-PE80N	40... 80	LC1-D80
45	81	50	GV4-PE115N	65... 115	LC1-D115
55	100	70	GV5-P150H	70... 150	LC1-D150
75	135	70	GV5-P150H	70... 150	LC1-D150
90	165	70	GV5-P220H	100... 220	LC1-G185
110	200	70	GV5-P220H	100... 220	LC1-G225

C13

Yıldız - Üçgen yol verme, 7.5 - 250 kW
Sincap kafesli motorların standart
güç değeri ⁽¹⁾

Şebeke gerilimi - üçgen 380 / 400 V	Motor koruma şalteri	Kontaktörler (gerilim koduyla tamamlanacak temel referans)			Termik röle
		hat KM2	üçgen KM3	yıldız KM1	
kW	Termik - manyetik				
7.5	GV2-P20	LC1-D25••	LC1-D25••	LC1-D25••	-
11	GV2-P22	LC1-D25••	LC1-D25••	LC1-D25••	-
18.5	GV3-P40	LC1-D80••	LC1-D80••	LC1-D80••	-
22	GV3-P50	LC1-D80••	LC1-D80••	LC1-D80••	-
37	GV4-PE80N	LC1-D80••	LC1-D80••	LC1-D80••	-
55	GV4-PE115N	LC1-D115••	LC1-D115••	LC1-D115••	-
75	GV5-P150H	LC1-D150••	LC1-D150••	LC1-D150Z0••	-
110	GV5-P220H	LC1-G225•••	LC1-G225•••	LC1-G225•••	-
Manyetik					
132	NSX400•MicroLogic 1.3M	LC1-G265•••	LC1-G265•••	LC1-G265•••	LR9G500
160	NSX400•MicroLogic 1.3M	LC1-G330•••	LC1-G330•••	LC1-G330•••	LR9G500
200	NSX630•MicroLogic 1.3M	LC1-G400•••	LC1-G400•••	LC1-G400•••	LR9G500
220	NSX630•MicroLogic 1.3M	LC1-G400•••	LC1-G400•••	LC1-G400•••	LR9G500
250	NSX630•MicroLogic 1.3M	LC1-G500•••	LC1-G500•••	LC1-G500•••	LR9G500

⁽¹⁾ Yukarıdaki değerler rehber niteliğinde verilmiştir. Motor tipine ve üreticisine göre değişim gösterebilir. Daha detaylı bilgi için lütfen 444 30 30 Müşteri Destek Merkezi'ni arayınız.

⁽²⁾ NS800H Micrologic 5 ünitesi manyetik tip olacak.



Motor Koruma Şalterleri



Motorunuzu Doğru Donanıma
Emanet Edin



se.com/tr

Life Is On

Schneider
Electric

TeSys
#1
worldwide

TeSys GV4 ile 'Dijital Dönüşüm' Mobil Teknoloji Motor Koruma Şalteri ile Buluştu!



Start Smart

Ergonomik döner kurma kolları sayesinde çabuk ve kolay kurulum



Run Smart

Patentli **EverLink™** teknolojisi ile kesintisiz, güvenilir ve uzun ömürlü güç bağlantısı



Stay Smart

NFC teknolojisi sayesinde motor koruma şalterinize akıllı telefonunuz ile bağlantı



#StartSmartRunSmartStaySmart

se.com/tr

Life Is On

Schneider
Electric

Anma gücü (kW) 400/415 V, 50/60 Hz	Termik ayar sahası (A)	Kesme kapasitesi (kA)	Referans	Fiyat (TL)	Minimum sip. adedi
---------------------------------------	---------------------------	--------------------------	----------	---------------	-----------------------

Çok Fonksiyonlu & Dijital, Termik Manyetik Karakteristikli



GV4PEM Çok Fonksiyonlu
Dijital Şalter

0.25... 0.75	0.8... 2	50	GV4PEM-02N	24.616,00	1
0.55... 1.5	1.4... 3.5	50	GV4PEM-03N	24.616,00	1
1.5... 3	2.9... 7	50	GV4PEM-07N	24.616,00	1
3... 5.5	5... 12.5	50	GV4PEM-12N	24.616,00	1
5.5... 11	10... 25	50	GV4PEM-25N	24.616,00	1
11... 22	20... 50	50	GV4PEM-50N	25.126,00	1
22... 37	40... 80	50	GV4PEM-80N	26.112,00	1
22... 37	40... 80	100	GV4PEM-80S	31.314,00	1
30... 55	65... 115	50	GV4PEM-115N	31.246,00	1
30... 55	65... 115	100	GV4PEM-115S	37.536,00	1

Termik Manyetik Karakteristikli, Döner Kurma Kolu

D1



GV4P Termik
Manyetik Şalter

0.25... 0.75	0.8... 2	50	GV4P-02N	20.876,00	1
0.55... 1.5	1.4... 3.5	50	GV4P-03N	20.876,00	1
1.5... 3	2.9... 7	50	GV4P-07N	20.876,00	1
3... 5.5	5... 12.5	50	GV4P-12N	20.876,00	1
5.5... 11	10... 25	25	GV4P-25B	16.714,10	1
5.5... 11	10... 25	50	GV4P-25N	20.876,00	1
11... 22	20... 50	25	GV4P-50B	17.068,00	1
11... 22	20... 50	50	GV4P-50N	21.318,00	1
22... 37	40... 80	25	GV4P-80B	17.714,00	1
22... 37	40... 80	50	GV4P-80N	22.134,00	1
37... 55	65... 115	25	GV4P-115B	21.216,00	1
37... 55	65... 115	50	GV4P-115N	26.520,00	1

Termik Manyetik Karakteristikli, Mandal

0.25... 0.75	0.8... 2	50	GV4PE-02N	19.686,00	1
0.55... 1.5	1.4... 3.5	50	GV4PE-03N	19.686,00	1
1.5... 3	2.9... 7	50	GV4PE-07N	19.686,00	1
3... 5.5	5... 12.5	50	GV4PE-12N	19.686,00	1
5.5... 11	10... 25	25	GV4PE-25B	15.776,00	1
5.5... 11	10... 25	50	GV4PE-25N	19.686,00	1
11... 22	20... 50	25	GV4PE-50B	16.116,00	1
11... 22	20... 50	50	GV4PE-50N	20.128,00	1
22... 37	40... 80	25	GV4PE-80B	16.728,00	1
22... 37	40... 80	50	GV4PE-80N	20.876,00	1
30... 55	65... 115	25	GV4PE-115B	20.026,00	1
30... 55	65... 115	50	GV4PE-115N	25.024,00	1

Manyetik Karakteristikli, Döner Kurma Kolu

0.25... 0.75		50	GV4L-02N	16.320,00	1
0.55... 1.5		50	GV4L-03N	16.320,00	1
1.5... 3		50	GV4L-07N	16.320,00	1
3... 5.5		50	GV4L-12N	16.320,00	1
5.5... 11		50	GV4L-25N	16.320,00	1
11... 22		50	GV4L-50N	16.660,00	1
22... 37		50	GV4L-80N	17.306,00	1
30... 55		50	GV4L-115N	20.740,00	1

Manyetik Karakteristikli, Mandal

0.25... 0.75		50	GV4LE-02N	15.402,00	1
0.55... 1.5		50	GV4LE-03N	15.402,00	1
1.5... 3		50	GV4LE-07N	15.402,00	1
3... 5.5		50	GV4LE-12N	15.402,00	1
5.5... 11		50	GV4LE-25N	15.402,00	1
11... 22		50	GV4LE-50N	15.708,00	1
22... 37		50	GV4LE-80N	16.320,00	1
30... 55		50	GV4LE-115N	19.550,00	1

GV4 serisi motor koruma şalterleri Everlink bağlantı sistemine sahiptir. Pabuç bağlantı opsiyonu için için lütfen 444 30 30 Müşteri Destek merkezi'ni arayınız. GV4 serisi ürünlerde 25kA ve 100kA seçeneği için için lütfen 444 30 30 Müşteri Destek merkezi'ni arayınız.

TeSys GV4 serisi motor koruma şalterleri ticari hayatına TeSys Deca Motor Koruma Şalterleri olarak devam etmektedir.



GV2-ME

D2

EverLink

Anma gücü (kW) 380/400 V, 50/60 Hz	Termik ayar sahası (A)	Referans	Fiyat (TL)	Minimum sip. adedi
---------------------------------------	---------------------------	----------	---------------	-----------------------

Termik Manyetik Karakteristikli, (15-100 kA)

-	0.1... 0.16	GV2-ME01	1.985,60	1
0,06	0.16... 0.25	GV2-ME02	1.985,60	1
0,09	0.25... 0.40	GV2-ME03	1.730,60	1
0.12 / 0.18	0.40... 0.63	GV2-ME04	1.730,60	1
0,25	0.63... 1	GV2-ME05	1.730,60	1
0.37 / 0.55	1... 1.6	GV2-ME06	1.751,00	1
0,75	1.6... 2.5	GV2-ME07	1.751,00	1
1,5	2.5... 4	GV2-ME08	1.751,00	1
2,2	4... 6.3	GV2-ME10	1.751,00	1
4	6... 10	GV2-ME14	1.859,80	1
5,5	9... 14	GV2-ME16	1.859,80	1
7,5	13... 18	GV2-ME20	2.131,80	1
9	17... 23	GV2-ME21	2.254,20	1
11	20... 25	GV2-ME22	2.305,20	1
15	24... 32	GV2-ME32	3.889,60	1
18,5	30... 40 ⁽¹⁾	GV3-P40	7.956,00	1
22	37... 50 ⁽¹⁾	GV3-P50	8.262,00	1
30	48... 65 ⁽¹⁾	GV3-P65	8.636,00	1
37	62... 73 ⁽¹⁾	GV3-P73	9.486,00	1

Termik Manyetik Karakteristikli (50-100 kA)



GV3-P

EverLink

-	0.1... 0.16	GV2-P01	2.182,80	1
0,06	0.16... 0.25	GV2-P02	2.182,80	1
0,09	0.25... 0.40	GV2-P03	1.955,00	1
0.12 / 0.18	0.40... 0.63	GV2-P04	1.955,00	1
0,25	0.63... 1	GV2-P05	1.955,00	1
0.37 / 0.55	1... 1.6	GV2-P06	1.975,40	1
0,75	1.6... 2.5	GV2-P07	1.975,40	1
1,5	2.5... 4	GV2-P08	1.975,40	1
2,2	4... 6.3	GV2-P10	1.975,40	1
4	6... 10	GV2-P14	2.182,80	1
5,5	9... 14	GV2-P16	2.182,80	1
7,5	13... 18	GV2-P20	2.407,20	1
9	17... 23	GV2-P21	2.645,20	1
11	20... 25	GV2-P22	2.645,20	1
15	24... 32	GV2-P32	4.715,80	1
18,5	30... 40 ⁽¹⁾	GV3-P40	7.956,00	1
22	37... 50 ⁽¹⁾	GV3-P50	8.262,00	1
30	48... 65 ⁽¹⁾	GV3-P65	8.636,00	1

(1) GV3P serisi şalterlerin kesme kapasitesi 50 kA'dır. Everlink bağlantı sistemine sahiptir.

Manyetik Karakteristikli (15-100 kA)



GV2-LE

EverLink

	Anma akımı (A)			
-	0,4	GV2-LE03	1.754,40	1
-	0,63	GV2-LE04	1.754,40	1
-	1	GV2-LE05	1.798,60	1
0,37	1,6	GV2-LE06	1.798,60	1
0,75	2,5	GV2-LE07	1.754,40	1
1,5	4	GV2-LE08	1.754,40	1
2,2	6,3	GV2-LE10	1.754,40	1
4	10	GV2-LE14	1.941,40	1
5,5	14	GV2-LE16	1.941,40	1
7,5	18	GV2-LE20	2.182,80	1
11	25	GV2-LE22	2.254,20	1
15	32	GV2-LE32	3.818,20	1
18,5	40	GV3-L40 (1)	5.848,00	1
22	50	GV3-L50 (1)	5.984,00	1
30	65	GV3-L65 (1)	6.086,00	1

(1) GV3 serisi şalterlerin kesme kapasitesi 50 kA'dır.

TeSys GV2 & GV3 serisi motor koruma şalterleri ticari hayatına TeSys Deca Motor Koruma Şalterleri olarak devam etmektedir.

Motor Anma gücü (kW) 400-415, 50/60 Hz	Termik ayar sahası (A)	Kesme kapasitesi 400-415V (kA)	Referans	Fiyat (TL)	Minimum sip. adedi
---	---------------------------	-----------------------------------	----------	---------------	-----------------------

Termik Manyetik Karakteristikli (36-70 kA)

Yüksek güçlü motorların korunması için



GV5-P

55..75	70...150	36	GV5-P150F	18.326,00	1
55..75	70...150	70	GV5-P150H	20.536,00	1
90...110	100...220	36	GV5-P220F	23.086,00	1
90...110	100...220	70	GV5-P220H	28.288,00	1
132...160	160...320	36	GV6-P320F	42.908,00	1
132...160	160...320	70	GV6-P320H	45.832,00	1
200...250	250...500	36	GV6-P500F	49.742,00	1
200...250	250...500	70	GV6-P500H	53.652,00	1

Anma gücü (kW) 380/400 V, 50/60 Hz	Termik ayar sahası (A)	Referans	Fiyat (TL)	Minimum sip. adedi
---------------------------------------	---------------------------	----------	---------------	-----------------------

Termik Manyetik Karakteristikli (15-100 kA)

Kalkış akımı yüksek olan motorların korunması için



GV2-RT

0.18	0.40-0.63	GV2-RT04	2.138,60	1
0.37	0.63-1	GV2-RT05	2.138,60	1
0.55	1-1.6	GV2-RT06	2.203,20	1
0.75	1.6-2.5	GV2-RT07	2.203,20	1
1.5	2.5-4	GV2-RT08	2.203,20	1
2.2	4-6.3	GV2-RT10	2.203,20	1
4	6-10	GV2-RT14	2.407,20	1
5.5	9-14	GV2-RT16	2.407,20	1
7.5	13-18	GV2-RT20	2.686,00	1
11	17-23	GV2-RT21	2.883,20	1

Manyetik koruma ayarlanan akım değerinin 20 katından (20*In) itibaren devreye girmektedir, ürün seçimi için lütfen katalog bilgisine danışınız.

EasyPact TVS GZ1 Serisi Motor Koruma Şalterleri

Termik Manyetik Karakteristikli, (10-100 kA)

Anma gücü (kW) 380/400 V, 50/60 Hz	Termik ayar sahası (A)	Referans	Fiyat (TL)	Minimum sip. adedi
---------------------------------------	---------------------------	----------	---------------	-----------------------



GZ1E

-	0.1... 0.16	GZ1E01	1.400,80	1
-	0.16... 0.25	GZ1E02	1.400,80	1
-	0.25... 0.4	GZ1E03	1.302,20	1
-	0.4... 0.63	GZ1E04	1.302,20	1
-	0.63... 1	GZ1E05	1.302,20	1
0.37	1... 1.6	GZ1E06	1.302,20	1
0.75	1.6... 2.5	GZ1E07	1.302,20	1
1.5	2.5... 4	GZ1E08	1.302,20	1
2.2	4... 6.3	GZ1E10	1.302,20	1
4	6... 10	GZ1E14	1.370,20	1
5.5	9... 14	GZ1E16	1.370,20	1
7.5	13... 18	GZ1E20	1.530,00	1
9	17... 23	GZ1E21	1.581,00	1
11	20... 25	GZ1E22	1.581,00	1
15	24... 32	GZ1E32	2.573,80	1

Manyetik Karakteristikli, (10-100 kA)

Anma gücü (kW) 380/400 V, 50/60 Hz	Anma Akımı (A)	Referans	Fiyat (TL)	Minimum sip. adedi
---------------------------------------	----------------	----------	---------------	-----------------------



GZ1LE

-	1	GZ1LE05	1.230,80	1
0.37	1.6	GZ1LE06	1.230,80	1
0.75	2.5	GZ1LE07	1.230,80	1
1.5	4	GZ1LE08	1.230,80	1
2.2	6.3	GZ1LE10	1.230,80	1
4	10	GZ1LE14	1.302,20	1
5.5	14	GZ1LE16	1.302,20	1
7.5	18	GZ1LE20	1.451,80	1
11	25	GZ1LE22	1.506,20	1
15	32	GZ1LE32	2.407,20	1

TeSys GV5 & GV6 serisi motor koruma şalterleri ticari hayatına TeSys Giga Motor Koruma Şalterleri olarak devam etmektedir.



NSX400N Micrologic 2.3M

D4

Motor anma gücü (kW)	Tip		Kesme kap. 400-415V (kA)	Termik ayar sahası (A)	Manyetik ayar sahası (A)	Referans	Yeni ComPact Referans	Fiyat (TL)
132/160	NSX400F	MicroLogic 2.3 M 320	36	160-320	5-13 x In	LV432775	C40F32M320	31.042,00
200/250	NSX630F	MicroLogic 2.3 M 500	36	250-500	5-13 x In	LV432975	C63F32M500	35.394,00
132/160	NSX400N	MicroLogic 2.3 M 320	50	160-320	5-13 x In	LV432776	C40N32M320	33.898,00
200/250	NSX630N	MicroLogic 2.3 M 500	50	250-500	5-13 x In	LV432976	C63N32M500	37.128,00
37/45	NSX100H	MicroLogic 2.2 M 100	70	50-100	5-13 x In	LV429835	C10H32M100	12.070,00
55/75	NSX160H	MicroLogic 2.2 M 150	70	70-150	5-13 x In	LV430991	C16H32M150	13.158,00
90/110	NSX250H	MicroLogic 2.2 M 220	70	100-220	5-13 x In	LV431170	C25H32M220	16.048,00
132/160	NSX400H	MicroLogic 2.3 M 320	70	160-320	5-13 x In	LV432777	C40H32M320	38.454,00
200/250	NSX630H	MicroLogic 2.3 M 500	70	250-500	5-13 x In	LV432977	C63H32M500	42.160,00

ComPact NSX, Manyetik Karakteristikli

Yumuşak yolvericiler, hız kontrol cihazları ve motor koruma uygulamaları için



NSX100F MA100

Motor anma gücü (kW)	Tip		Kesme kap. 400-415V (kA)	Termik ayar sahası (A)	Manyetik ayar sahası (A)	Referans	Yeni ComPact Referans	Fiyat (TL)
3/5.5	NSX100F	MA12.5	36	-	6-14 x In	LV429743	C10F3MA013	7.242,00
7.5/11	NSX100F	MA25	36	-	6-14 x In	LV429742	C10F3MA025	7.242,00
15/22	NSX100F	MA50	36	-	6-14 x In	LV429741	C10F3MA050	7.242,00
37/45	NSX100F	MA100	36	-	6-14 x In	LV429740	C10F3MA100	7.242,00
55/75	NSX160F	MA150	36	-	6-14 x In	LV430830	C16F3MA150	7.446,00
90/110	NSX250F	MA220	36	-	6-14 x In	LV431748	C25F3MA220	9.588,00
132/160	NSX400F	1.3-M 320	36	-	5-13 x In	LV432748	C40F31M320	27.404,00
200/250	NSX630F	1.3-M 500	36	-	5-13 x In	LV432948	C63F31M500	30.124,00
3/5.5	NSX100N	MA12.5	50	-	6-14 x In	LV429753	C10N3MA013	7.582,00
7.5/11	NSX100N	MA25	50	-	6-14 x In	LV429752	C10N3MA025	7.582,00
15/22	NSX100N	MA50	50	-	6-14 x In	LV429751	C10N3MA050	7.582,00
37/45	NSX100N	MA100	50	-	6-14 x In	LV429750	C10N3MA100	7.582,00
55/75	NSX160N	MA150	50	-	6-14 x In	LV430832	C16N3MA150	8.092,00
90/110	NSX250N	MA220	50	-	6-14 x In	LV431752	C25N3MA220	10.132,00
132/160	NSX400N	1.3-M 320	50	-	5-13 x In	LV432749	C40N31M320	29.954,00
200/250	NSX630N	1.3-M 500	50	-	5-13 x In	LV432949	C63N31M500	33.694,00
3/5.5	NSX100H	MA12.5	70	-	6-14 x In	LV429763	C10H3MA013	8.466,00
7.5/11	NSX100H	MA25	70	-	6-14 x In	LV429762	C10H3MA025	8.466,00
15/22	NSX100H	MA50	70	-	6-14 x In	LV429761	C10H3MA050	8.466,00
37/45	NSX100H	MA100	70	-	6-14 x In	LV429760	C10H3MA100	8.466,00
55/75	NSX160H	MA150	70	-	6-14 x In	LV430834	C16H3MA150	9.316,00
90/110	NSX250H	MA220	70	-	6-14 x In	LV431756	C25H3MA220	11.866,00
132/160	NSX400H	1.3-M 320	70	-	5-13 x In	LV432750	C40H31M320	34.578,00
200/250	NSX630H	1.3-M 500	70	-	5-13 x In	LV432950	C63H31M500	37.944,00

Not: Farklı kesme kapasiteleri ve farklı MicroLogic koruma üniteleri için 444 30 30 Müşteri Destek Merkezi'ni arayınız.

Not: Ticari hayatı sonlanacak olan eski seri LV4* ile başlayan şalterler yerine birebir muadili olan Yeni ComPact referanslardan seçiminizi yapabilirsiniz. Liste fiyatı Yeni ComPact şalterler için belirtilmiştir.

Tip	Referans	Fiyat (TL)	Minimum sip. adedi	
GV2 ve GV3P motor koruma şalterleri için aksesuarlar				
Ani yardımcı kontak blokları				
Vida bağlantılı ⁽²⁾				
Öne takılan tip (1 blok / ünite)	1NA + 1NK	GV-AE11	258,40	10
	2NA	GV-AE20	258,40	10
Sol yana takılan tip (maks. 2 blok / ünite)	1NA + 1NK	GV-AN11	261,80	10
	2NA	GV-AN20	261,80	10
Hata sinyali + ani yardımcı kontak bloğu (GV-AD her zaman motor koruma şalterinin yanına monte edilir)				
Sol yana takılır (maks. 1 blok / ünite)	1NA (Hata) + 1NA	GV-AD1010	618,80	10
	1NK (Hata) + 1NA	GV-AD0110	618,80	10
Elektriksel açtırma bobinleri				
Düşük gerilim açtırma bloğu, sağ yana takılır (maks. 1 blok / ünite)	220-240 V, 50 Hz	GV-AU225	969,00	1
Şönt gerilim açtırma bloğu, sağ yana takılır (maks. 1 blok / ünite)	220-240 V, 50 Hz	GV-AS225	1.098,20	1
Besleme barası (3 kutuplu, 63A, 54 mm adım genişliği)				
5 adet GV2 besleme için		GV2-G554	663,00	1
4 adet GV2 besleme için		GV2-G454 ⁽¹⁾	584,80	1
2 adet GV2 besleme için		GV2-G254 ⁽¹⁾	516,80	1
Besleme barası girişi				
Motor koruma şalteri yanına montaj için		GV2-G05	676,60	1
Motor koruma şalteri üzerine montaj için		GV1-G09	411,40	1
Kutular				
IP41 şalter kutusu		GV2-MC01	533,80	1
IP55 şalter kutusu		GV2-MC02	802,40	1
Adaptör plakası				
Bir GV2-ME ile bir LC1-D09... D38'in, ön yüzleri hizalanmış montajı için		LAD-31	319,60	10
Kombinasyon blokları				
GV2 ile LC1-K veya LP1-K'nin kombine montajı için		GV2-AF01	251,60	10
GV2 ile LC1-D09... D38 kombine montajı için		GV2-AF3	173,40	10
LAD31 üzerine monte edilmiş GV2 ile LC1-D09... D38 kombine montajı için		GV2-AF4	173,40	10
GV4 motor koruma şalterleri için aksesuarlar				
Yardımcı kontak bloğu, içe takılan tip(max.2 blok/ünite)	1NA + 1NK	GV4-AE11	1.067,60	1
Döner kurma kolu, siyah, IP54		GV4-ADN01	3.270,80	1
Döner kurma kolu, kırmızı, IP54		GV4-ADN02	3.270,80	1
Döner kurma kolu, siyah IP54, uzatmalı		GV4-APN01	3.706,00	1
Döner kurma kolu, kırmızı IP54, uzatmalı		GV4-APN02	3.706,00	1
GV5 & GV6 motor koruma şalterleri için aksesuarlar				
İlave yardımcı kontaklar				
Standart (açma/elektriksel hata/AK sinyal) (GV7-AE11 referansının muadilidir)		29450	1.296,00	1
Kablo bağlantısı için konnektörler				
GV5 için kablo bağlantısı için çelik konnektör, (1,5-95 mm ²)		GV7-AC021	758,20	3
GV5 için kablo bağlantısı için alüminyum konnektör, (120-185 mm ²)		GV7-AC022	1.866,50	3
Elektriksel açtırma bobinleri				
Düşük gerilim bobini (GV7-AU207 referansının muadilidir)	200-240 V 50/60 Hz	LV429407	2.394,00	1
Şönt açtırma bobini (GV7-AS207 referansının muadilidir)	200-240 V 50/60 Hz	LV429387	2.224,00	1
Bağlantı aksesuarları				
Terminal koruyucuları mühür aksesuarı ile birlikte		GV7-AC01	802,40	1
LC1-F/GV5& GV6 arası bağlantı, koruma kapağı ile		GV7-AC06	3.461,40	1

⁽¹⁾ 45 mm adım genişliğine sahip besleme baraları için referans sonundaki 54 kodunu 45 olarak değiştirin. Örnek: GV2-G454-GV2-G445.

⁽²⁾ GV2 serisi yardımcı kontak bloklarında yaylı klemens bağlantı için referans sonuna 3 ekleyin. Örnek; GV-AE11 GV-AE113 olur.

TeSys GV serisi motor koruma şalterleri ticari hayatına TeSys Deca & Giga Motor Koruma Şalterleri olarak devam etmektedir.



Emniyet Şalterleri, Sigortalı ve Sigortasız Tip Yük Ayırıcılar



Geniř Ürün Yelpazesi ile
Güvenli Ayırma



se.com/tr

Life Is On

Schneider
Electric

Mini- VARIO / VARIO
12-175 A Sarı-Kırmızı Emniyet Şalterleri / Ana Şalterler
CE Normlarına Uygun, UL, CSA, ASE, GL Sertifikalı

Life Is On

Schneider
Electric

Tip	Anma gücü 400-415 (AC3) (kW)	Anma akımı 440 V (AC23) (A)	Termik akım Ith (AC1) (A)	Referans ⁽¹⁾	Fiyat (TL)	Minimum sip. adedi
Ana / Emniyet şalteri ⁽²⁾						
Mini VARIO	3	8,1	12	V•DN-12	867,00	1
	4	11	20	V•DN-20	972,40	1
VARIO	3	8,1	12	V•F-02	975,80	1
	4	11	20	V•F-01	1.037,00	1
	5,5	14	25	V•F-0	1.067,60	1
	7,5	21	32	V•F-1	1.370,20	1
	11	29	40	V•F-2	1.785,00	1
	18,5	41	63	V•F-3	2.128,40	1
	22	57	80	V•F-4	2.771,00	1
	30	68	125	V•F-5	4.732,80	1
	37	83	175	V•F-6	6.290,00	1
Kutulu Mini VARIO ⁽³⁾ (IP55)	3	8,1	12	VCFN-12GE	1.230,80	1
	4	11	20	VCFN-20GE	1.414,40	1



VCF-0



VBF-4



VCF-5



VCFN-••GE



KZ32

Nötr modülü: Şalter gövdesine monte edilir. Geç açan erken kapatan kontaklı.

Mini VARIO	V•DN12-V•DN20 için	VZN-11	448,80	1
VARIO	V•F01-V•F2 için	VZ-11	516,80	1
	V•F3 ve V•F4 için	VZ-12	700,40	1
	V•F5 ve V•F6 için	VZ-13	1.479,00	1

Topraklama modülü: Şalter gövdesine monte edilir.

VARIO	V•F01-V•F2 için	VZ-14	510,00	1
	V•F3 ve V•F4 için	VZ-15	693,60	1
	V•F5 ve V•F6 için	VZ-16	1.037,00	1

Yardımcı kontak bloğu: Şalter gövdesine monte edilir.

Mini VARIO	1 NA geç kapayan kontak	VZN-05	442,00	1
	1 NK erken açan kontak	VZN-06	442,00	1
VARIO 2	NA	VZ-20	663,00	1
	1 NA+1 NK (geç kapayan, erken açan)	VZ-7	663,00	1

Uzatma şaftı

Mini VARIO	V•DN12-V•DN20 için (e=300-330 mm)	VZN-17	448,80	1
VARIO	V•F01-V•F2 için (e=300-330 mm)	VZ-17	530,40	1
	V•F3, V•F4 ve V•F5, V•F6 için (e=300-330 mm)	VZ-18	649,40	1
	V•F01-V•F2 için (e=400-430 mm)	VZ-30	608,60	1
	V•F3, V•F4 için (e=400-420 mm)	VZ-31	663,00	1
	V•F5, V•F6 için (e=430-450 mm)	VZ-31	663,00	1

Not: e= Pano net derinliği.

Kapı kilitleme mekanizması

	V•F01-V•F2 için	KZ-32	258,40 ⁽⁴⁾	5
	V•F3, V•F4 ve V•F5, V•F6 için	KZ-74	289,00 ⁽⁴⁾	5

Giriş terminali koruma kapağı ⁽⁵⁾

VARIO	V•F01-V•F2 için	VZ-8	173,40	1
	V•F3 ve V•F4 için	VZ-9	173,40	1
	V•F5 ve V•F6 için	VZ-10	234,60	1

⁽¹⁾ Şalter rengini belirleyen kodu referanstaki noktaların yerine koyunuz. Belirtilen fiyatlar siyah plaka, siyah mandal için geçerlidir. Sarı plaka, kırmızı mandal fiyatları için lütfen için lütfen 444 30 30 Müşteri Destek Merkezi'ni arayınız.

B: siyah plaka, siyah mandal

C: sarı plaka, kırmızı mandal

⁽²⁾ Pano kapısı üzerine montaj içindir.

⁽³⁾ Kutulu minivario üzerine eklenebilir modül sayısı 2'dir.

⁽⁴⁾ Minimum sipariş adedi 5'tir.

⁽⁵⁾ Ek modül koruma kapağı referansları için lütfen bölge müdürlüklerimize başvurunuz.

AC3: Endüktif yükler (sincap kafesli motorlar)

AC23A: Aşırı endüktif yükler (kontrol panolarında ana şalter)

AC1: Rezistif veya az endüktif yükler (ısıtma, dağıtım)

TeSys DF Serisi Kartuş Sigorta Yuvaları



DF101



DF143C

Termik Akım (Ith) (A)	Sigorta Ölçüsü (mmxmm)	Tip	Referans	Fiyat (TL)	Minimum sip. adedi
25	8.5 X 31.5	1P	DF81	234,60	12
		3P	DF83	656,20	4
32	10 X 38	1P	DF101	244,80	12
		1P+N	DF101N	516,80	6
		3P	DF103	700,40	4
50	14 X 51	1P	DF141	656,20	6
		3P	DF143C	1.941,40	2
125	22 X 58	1P	DF221	1.700,00	6
		3P	DF223C	5.001,40	2

TeSys DF Serisi Kartuş Sigortalar

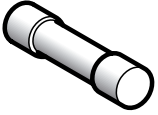

DF2CN

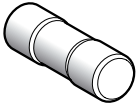

DF2FN

Termik Akım (Ith) (A)	Sigorta Ölçüsü (mmxmm)	Tip (gG Eğrisi)	Referans	Fiyat (TL)	Minimum sip. adedi
2	8.5 X 31.5	400	DF2BN0200	98,60	10
4			DF2BN0400	98,60	10
6			DF2BN0600	98,60	10
10			DF2BN1000	98,60	10
16			DF2BN1600	98,60	10
20	10 X 38	500	DF2BN2000	98,60	10
2			DF2CN02	98,60	10
4			DF2CN04	98,60	10
6			DF2CN06	98,60	10
10			DF2CN10	98,60	10
16	14 X 51	400	DF2CN16	98,60	10
20			DF2CN20	98,60	10
25			DF2CN25	98,60	10
32			DF2CN32	98,60	10
40			DF2EN40	115,60	10
50	22 X 58	500	DF2EN50	115,60	10
63			DF2FN63	266,00	10
80			DF2FN80	266,00	10
100			DF2FN100	266,00	10

E2

YENİ FuPact GS Serisi Yük Ayırıcılar, 3 Kutuplu, 125-1250A



LV481413

Termik Akım (Ith) (A)	Sigorta Ölçüsü (mmxmm)	Referans	Fiyat (TL)	Minimum sip. adedi
125A	22X58	LV481523	7.922,00	1
160A	Size 00	LV481423	7.650,00	1
250A	Size 1	LV481433	14.280,00	1
400A	Size 2	LV481443	22.270,00	1
630A	Size 3	LV481453	43.588,00	1
1250A	Size 4	LV481473	94.316,00	1

YENİ FuPact GS Serisi Yük Ayırıcılar, 4 Kutuplu, 125-1250A



LV481443

(In) (A)	Sigorta Ölçüsü (mmxmm)	Referans	Fiyat (TL)	Minimum sip. adedi
125A	22X58	LV481524	9.792,00	1
160A	Size 00	LV481424	10.608,00	1
250A	Size 1	LV481434	19.142,00	1
400A	Size 2	LV481444	31.892,00	1
630A	Size 3	LV481454	58.718,00	1
1250A	Size 4	LV481474	112.268,00	1

Not: TeSys GS serisi yük ayırıcılar, FuPact GS serisi olarak ticari hayatına devam edecektir.

Açıklama	In (A)	Bağlantı tipi	DIN tipi	Referans	Fiyat (TL)
----------	--------	---------------	----------	----------	------------

Sigortalı yük ayırıcılar

ISFT100N	100	Kablo bağlantı	0	LV480750	3.298,00
ISFT100	100/160	Kablo bağlantı	0	LV480800	2.588,00
ISFT160	160	Kablo bağlantı	000/00	LV480802	2.785,00

ISFT100N	100	60 mm baraya askı	0	LV480751	3.904,00
ISFT100N	100	60 mm baraya askı	0	LV480752	3.730,00
ISFT160	160	60mm baraya askı	000/00	LV480803	5.372,00
ISFT250	250	60mm baraya askı	1	LV480805	12.070,00
ISFT400	400	60mm baraya askı	2	LV480807	16.898,00
ISFT160	160	M8 konnektörü	000/00	LV480801	2.659,00
ISFT250	250	M10 konnektörü	1	LV480804	7.038,00
ISFT400	400	M10 konnektörü	2	LV480806	9.112,00
ISFT630	630	M10 konnektörü	3	LV480808	12.818,00

Sigortalı yük ayırıcı aksesuarları

ISFT160 için için yan şerit (çerçeve yerine gelmiştir, her ayırıcı için 2 adet kullanılır)				LV480817	238,00
ISFT250/400/630 için yan şerit (çerçeve yerine gelmiştir, her ayırıcı için 2 adet kullanılır)				LV480832	279,00

Sigortalı yük ayırıcılar

GSD63	40-63			LV481403	7.140,00
GSD160	160			LV481423	7.650,00
GSD250	200-250			LV481433	14.280,00
GSD400	400			LV481443	22.270,00
GSD630	630			LV481453	43.588,00
GSD800	800			LV481463	62.730,00

Sigortalı yük ayırıcı aksesuarları

Siyah uzatılmış kol GS 400A'e kadar				GS2AHT530	3.842,00
Siyah uzatılmış dönen kol, GSD630-800 için				GS2AH550	5.508,00
Siyah uzatılmış dönen kol, GSD1250 için				GS2AH570	6.596,00
Şaft 50..400A 10x10 200mm				GS2AE22	1.397,40

GSD serisinde;

Kısa şaft, yük ayırıcı ile birlikte gönderilir. Kumanda kolu, ayrı sipariş edilmelidir.

Uzatmalı kumanda kolları için ise uzun şaft ve kumanda kolu, ayrı ayrı sipariş edilmelidir.

Sigortalı yük ayırıcılar (Dikey Tip)

ISFL160	160	60 mm baraya askılı downstream dağıtım	00/000	LV480850	5.406,00
ISFL160	160	60 mm baraya askılı upstream dağıtım	00/000	LV480851	5.406,00
ISFL160	160	100 mm baraya doğrudan bağlantı	00/000	LV480852	4.852,00
ISFL250	250	185 mm baraya bağlantı	1	LV480856	13.090,00
ISFL400	400	185 mm baraya bağlantı	2	LV480857	13.328,00
ISFL630	630	185 mm baraya bağlantı	3	LV480858	15.232,00

Sigortalı yük ayırıcılar (Dikey tip tek kutup ayrımlı)

ISFL160	160	185 mm baraya bağlantı	00/000	LV480900	11.526,00
ISFL250	250	185 mm baraya bağlantı	1	LV480901	13.872,00
ISFL400	400	185 mm baraya bağlantı	2	LV480902	14.144,00
ISFL630	630	185 mm baraya bağlantı	3	LV480903	14.960,00

Sigortalı yük ayırıcı aksesuarları

ISFL160, 185 mm baraya bağlantı için adaptasyon plakası				LV480854	1.357,00
ISFL160, 185 mm baraya 2 adet cihaz bağlantısı için adaptasyon plakası				LV480855	2.472,00



ISFT Gösterim Şeması



49825

E3



GS2AHT530



LV481463



ISFL Gösterim Şeması



LV480852



LV480903

ComPact INS/INV - Yük Ayırıcılar

40-2500A

Life Is On

Schneider
Electric

ComPact INS (Siyah)

Tip	Anma akımı In (A)	Kısa devre kapama kap. I cm (kA tepe)	Referans	Fiyat (TL)
3 kutup				
INS40	40	15	28900	2.214,00
INS63	63	15	28902	2.278,00
INS80	80	5	28904	2.652,00
INS100	100	20	28908	2.870,00
INS125	125	20	28910	3.591,00
INS160	160	20	28912	4.029,00
INS250	250	30	31106	7.684,00
INS400	400	50	31110	12.784,00
INS630	630	50	31114	14.484,00
INS800	800	75	31330	42.024,00
INS1000	1000	75	31332	43.418,00
INS1250	1250	75	31334	49.130,00
INS1600	1600	75	31336	53.312,00
INS2000	2000	105	31338	104.584,00
INS2500	2500	105	31340	106.760,00



INS160



INS250



INS400

ComPact INS/INV - Yardımcı Donanımlar (Siyah)

Döner kurma kolları

Önden uzatmalı döner kurma kolu	INS40-INS160	LV428941	1.116,00
Yandan uzatmalı döner kurma kolu	INS40-INS160	28943	1.180,00
Önden uzatmalı döner kurma kolu	INS250	LV431050	1.840,00
Yandan uzatmalı döner kurma koluna dönüştürme aksesuarı ⁽²⁾	INS250	31054	1.109,00
Yandan uzatmalı döner kurma kolu ⁽²⁾	INS250	31057	1.265,00
Önden uzatmalı döner kurma kolu	INS400-630	31052	4.012,00
Önden uzatmalı döner kurma kolu, kısa şaft	INS630B-INS2500	31288	5.610,00

⁽¹⁾ 4 kutuplu ve kontak konumu görülebilir tipler için firmamıza danışınız.

⁽²⁾ INS250'de yandan uzatmalı döner kurma kolu için 31054 ve 31057 referansları birlikte sipariş edilmelidir.

ComPact INS (Kırmızı-Sarı)

Tip	Anma akımı In (A)	Kısa devre kapama kap. I cm (kA tepe)	Referans	Fiyat (TL)
3 kutup				
INS40	40	15	28916	2.248,00
INS63	63	15	28918	2.285,00
INS80	80	15	28920	2.720,00
INS100	100	20	28924	2.884,00
INS125	125	20	28926	3.591,00
INS160	160	20	28928	4.104,00
INS250	250	30	31126	7.242,00



INS160



INS250

ComPact INS/INV - Yardımcı Donanımlar (Kırmızı-Sarı)

Döner kurma kolları (Kırmızı kolu ve sarı zeminli)

Önden uzatmalı döner kurma kolu	INS40-INS160	LV428942	1.143,00
Yandan uzatmalı döner kurma kolu	INS40-INS160	28944	1.204,00
Önden uzatmalı döner kurma kolu	INS250	LV431051	1.983,00
Yandan uzatmalı döner kurma koluna dönüştürme aksesuarı ⁽²⁾	INS250	31054	1.109,00
Yandan uzatmalı döner kurma kolu ⁽²⁾	INS250	31058	1.904,00

⁽¹⁾ 4 kutuplu ve kontak konumu görülebilir tipler için firmamıza danışınız.

⁽²⁾ INS250'de yandan uzatmalı döner kurma kolu için 31054 ve 31058 referansları birlikte sipariş edilmelidir.

ComPact INS/INV - Elektriksel Donanımlar

Yardımcı kontaklar

OF/CAF/CAO kontak	29450	1.296,00
OF/CAF/CAO kontak (küçük yükler için)	29452	1.296,00

29450 ve 29452 kontakları, yerleştirildiği kontak yuvasına göre işlev yüklenir.

29452, küçük yükleri enerjilendirme amacıyla özelleşmiş bir kontak türüdür. (Örn; PLC)

"CAO" yük ayırıcının açması, "CAF" ise yük ayırıcının kapaması öncesi erken sinyal veren kontaklardır.

ComPact INS/INV - Yük Transfer Aksesuarları

Döner Kol için mekanik kilitleme

Uzatmalı döner kolu yük ayırıcılar için	INS40-INS160	28953	2.734,00
Doğrudan ya da uzatmalı döner kolu yük ayırıcılar için	INS250/100-INS250	31073	4.920,00
	INS630/320-INS630	31074	5.746,00

Mekanik kilitleme

Kilit adaptörü (Her bir yük ayırıcı için 1 adet sipariş edilir)	INS250/100-INS250	31087	1.153,00
	INS630b-INS2500	31291	1.153,00
2 kilit göbeği + 1 anahtar	RONIS	41950	5.440,00
	PROFALUX	42878	5.440,00



Kompakt Şalterler

**Kaçak Akım Koruma ve
İzolasyon İzleme
Çözümleri**



İhtiyacınıza Uygun
Eksiksiz Çözüm



se.com/tr

Life Is On

Schneider
Electric



ComPacT Yeni Nesil Kompakt Şalterler



ComPacT™
Kompakt Şalterler

Yeni nesil güvenilir ComPacT şalter ürün ailesi gelişmiş performans ve kurulum kolaylığı sunar.

- Şalter ve panoların kablosuz özellikleri ve kolay yükseltilmesi sayesinde rekabet avantajı elde edin.
- Yeni ergonomik ve şeffaf ön kapak tasarımı sayesinde kolay kurulumu deneyimleyin.
- Vidasız tak ve çalıştır yardımcı donanımları sayesinde montaj ve kurulum sürelerini kısaltın.

Yeni Nesil ComPacT

Yeni, anlamlı ve daha sade ticari referanslar

Eski referans:
LV429630

Yeni referans: **C 10 F 3 TM 100**

NSX 100 36kA 3P3D TMD 100A

Tip	Kasa	Kesme Kapasitesi Icu (kA)	Kutup Sayısı	Trip Ünitesi	Anma Akımı In (A)	Son Ek
C = NSX	11 = 100m	E = 16kA	1 = 1P	TM = TMD	016 = 16	L = Everlink
C = NSXm	12 = 160m	B = 25kA	2 = 2P	MA = MA	020 = 20	B = Bara
	10 = 100	F = 36kA	3 = 3P3D	MG = TMG	025 = 25	F = Sabit
	16 = 160	N = 50kA	4 = 4P4D	1M = 1.3M	030 = 30	D = DC
	25 = 250	H = 70kA	6 = 4P3D	2D = 2.2	040 = 40	S = Ayırıcı
	40 = 400	S = 100kA		2D = 2.3	050 = 50	DP = DC PV
	63 = 630	L = 150kA		4V = 4.1	063 = 63	
		...		4V = 4.2	080 = 80	Aksesuarlar
				5E = 5.2E	100 = 100	T=Yeni Tasarım
				5E = 5.3E	...	
				6E = 6.3E		



ComPact NSX

100 - 630A

Life Is On

Schneider
Electric

Tip		Kesme kap. Icu (kA)	Anma akımı In(A)	Termik ayar sahası Ir	Referans	Yeni ComPact Referans	Fiyat (TL)
Termik Manyetik Korumalı							
3 kutup, 380 V AC							
NSX100F	TM16D	36	16	12-16	LV429637	C10F3TM016	6.460,00
	TM25D	36	25	18-25	LV429636	C10F3TM025	6.460,00
	TM32D	36	32	23-32	LV429635	C10F3TM032	6.460,00
	TM40D	36	40	28-40	LV429634	C10F3TM040	6.460,00
	TM50D	36	50	35-50	LV429633	C10F3TM050	6.460,00
	TM63D	36	63	45-63	LV429632	C10F3TM063	6.460,00
	TM80D	36	80	56-80	LV429631	C10F3TM080	6.460,00
	TM100D	36	100	70-100	LV429630	C10F3TM100	6.460,00
NSX100N	TM16D	50	16	12-16	LV429847	C10N3TM016	7.004,00
	TM25D	50	25	18-25	LV429846	C10N3TM025	7.004,00
	TM32D	50	32	23-32	LV429845	C10N3TM032	7.004,00
	TM40D	50	40	28-40	LV429844	C10N3TM040	7.004,00
	TM50D	50	50	35-50	LV429843	C10N3TM050	7.004,00
	TM63D	50	63	45-63	LV429842	C10N3TM063	7.004,00
	TM80D	50	80	56-80	LV429841	C10N3TM080	7.004,00
	TM100D	50	100	70-100	LV429840	C10N3TM100	7.004,00
NSX100H	TM16D	70	16	12-16	LV429677	C10H3TM016	8.024,00
	TM25D	70	25	18-25	LV429676	C10H3TM025	8.024,00
	TM32D	70	32	23-32	LV429675	C10H3TM032	8.024,00
	TM40D	70	40	28-40	LV429674	C10H3TM040	8.024,00
	TM50D	70	50	35-50	LV429673	C10H3TM050	8.024,00
	TM63D	70	63	45-63	LV429672	C10H3TM063	8.024,00
	TM80D	70	80	56-80	LV429671	C10H3TM080	8.024,00
	TM100D	70	100	70-100	LV429670	C10H3TM100	8.024,00
NSX160F	TM125D	36	125	88-125	LV430631	C16F3TM125	7.684,00
	TM160D	36	160	112-160	LV430630	C16F3TM160	7.820,00
NSX160N	TM125D	50	125	88-125	LV430841	C16N3TM125	7.888,00
	TM160D	50	160	112-160	LV430840	C16N3TM160	8.126,00
NSX160H	TM125D	70	125	88-125	LV430671	C16H3TM125	8.908,00
	TM160D	70	160	112-160	LV430670	C16H3TM160	9.180,00
NSX250F	TM200D	36	200	140-200	LV431631	C25F3TM200	10.268,00
	TM250D	36	250	175-250	LV431630	C25F3TM250	10.268,00
NSX250N	TM200D	50	200	140-200	LV431831	C25N3TM200	11.832,00
	TM250D	50	250	175-250	LV431830	C25N3TM250	11.832,00
NSX250H	TM200D	70	200	140-200	LV431671	C25H3TM200	13.396,00
	TM250D	70	250	175-250	LV431670	C25H3TM250	13.396,00
MicroLogic Korumalı							
3 kutup, 380 V AC							
NSX100F	MicroLogic 2.2	36	40	18-40	LV429772	C10F32D040	11.832,00
	MicroLogic 2.2	36	100	40-100	LV429770	C10F32D100	11.832,00
	MicroLogic 5.2E	36	100	40-100	LV429102ML52E	C10F35E100	23.664,00
NSX100N	MicroLogic 2.2	50	40	18-40	LV429797	C10N32D040	11.730,00
	MicroLogic 2.2	50	100	40-100	LV429795	C10N32D100	11.730,00
	MicroLogic 5.2E	50	100	40-100	LV429103ML52E	C10N35E100	26.180,00
NSX160F	MicroLogic 2.2	36	160	63-160	LV430770	C16F32D160	11.900,00
	MicroLogic 5.2E	36	160	63-160	LV430162ML52E	C16F35E160	26.554,00
NSX160N	MicroLogic 2.2	50	160	63-160	LV430775	C16N32D160	13.362,00
	MicroLogic 5.2E	50	160	63-160	LV430163ML52E	C16N35E160	27.812,00
NSX250F	MicroLogic 2.2	36	250	100-250	LV431770	C25F32D250	14.926,00
	MicroLogic 5.2E	36	250	100-250	LV431252ML52E	C25F35E250	28.798,00
NSX250N	MicroLogic 2.2	50	250	100-250	LV431870	C25N32D250	15.130,00
	MicroLogic 5.2E	50	250	100-250	LV431253ML52E	C25N35E250	29.172,00
NSX400F	MicroLogic 2.3	36	400	160-400	LV432676	C40F32D400	28.798,00
	MicroLogic 5.3E	36	400	160-400	LV432402ML53E	C40F35E400	36.822,00
	MicroLogic 2.3	50	400	160-400	LV432693	C40N32D400	31.484,00
	MicroLogic 5.3E	50	400	160-400	LV432403ML53E	C40N35E400	40.936,00
NSX400N	MicroLogic 2.3	50	400	160-400	LV432693	C40N32D400	31.484,00
	MicroLogic 5.3E	50	400	160-400	LV432403ML53E	C40N35E400	40.936,00
	MicroLogic 6.3E	50	400	160-400	LV432403ML63E	C40N36E400	44.608,00
NSX400H	MicroLogic 2.3	70	400	160-400	LV432695	C40H32D400	35.666,00
	MicroLogic 5.3E	70	400	160-400	LV432404ML53E	C40H35E400	46.070,00
	MicroLogic 6.3E	70	400	160-400	LV432404ML63E	C40H36E400	55.556,00
NSX630F	MicroLogic 2.3	36	630	250-630	LV432876	C63F32D630	37.978,00
	MicroLogic 5.3E	36	630	250-630	LV432813ML53E	C63F35E630	46.206,00
NSX630N	MicroLogic 2.3	50	630	250-630	LV432893	C63N32D630	43.690,00
	MicroLogic 5.3E	50	630	250-630	LV432803ML53E	C63N35E630	48.076,00
	MicroLogic 6.3E	50	630	250-630	LV432803ML63E	C63N36E630	53.890,00
NSX630H	MicroLogic 2.3	70	630	250-630	LV432895	C63H32D630	49.368,00
	MicroLogic 5.3E	70	630	250-630	LV432804ML53E	C63H35E630	55.556,00
	MicroLogic 6.3E	70	630	250-630	LV432804ML63E	C63H36E630	63.002,00

Not: Ticari hayatı sonlanan olan eski seri LV4* ile başlayan şalterler yerine birebir muadili olan Yeni ComPact referanslardan seçiminizi yapabilirsiniz.
Liste fiyatı Yeni ComPact şalterler için belirtilmiştir.

ComPacT NSX - 690V

100 - 630A

Life Is On

Schneider
Electric



C25W3TM250

F3

Tip		Kesme Kap Icu(kA)	Anma Akımı In(A)	Termik Ayar Sahası Ir	Referans	Yeni ComPacT Referans	Fiyat (TL)
Termik Manyetik Korumalı							
3 Kutup 690 V							
NSX100R	TM40D	45	40	28-40	LV433200	C10R3TM040	19.346,00
	TM50D	45	50	35-50	LV433202	C10R3TM050	19.346,00
	TM63D	45	63	45-63	LV433204	C10R3TM063	19.346,00
	TM80D	45	80	56-80	LV433206	C10R3TM080	19.346,00
	TM100D	45	100	70-100	LV433208	C10R3TM100	19.346,00
NSX250R	TM125D	45	125	88-125	LV433470	C25R3TM125	24.140,00
	TM160D	45	160	112-160	LV433472	C25R3TM160	24.922,00
NSX250R	TM200D	45	200	140-200	LV433474	C25R3TM200	29.002,00
	TM250D	45	250	175-250	LV433476	C25R3TM250	29.002,00
NSX100HB1	TM40D	75	40	28-40	LV433210	C10V3TM040	22.236,00
	TM50D	75	50	35-50	LV433212	C10V3TM050	22.236,00
	TM63D	75	63	45-63	LV433214	C10V3TM063	22.236,00
	TM80D	75	80	56-80	LV433216	C10V3TM080	22.236,00
	TM100D	75	100	70-100	LV433218	C10V3TM100	22.236,00
NSX160HB1	TM125D	75	125	88-125	LV433478	C25V3TM125	27.744,00
	TM160D	75	160	112-160	LV433480	C25V3TM160	28.628,00
NSX250HB1	TM200D	75	200	140-200	LV433482	C25V3TM200	33.320,00
	TM250D	75	250	175-250	LV433484	C25V3TM250	33.320,00
NSX100HB2	TM63D	100	63	45-63	LV433224	C10W3TM063	25.568,00
	TM80D	100	80	56-80	LV433226	C10W3TM080	25.568,00
	TM100D	100	100	70-100	LV433228	C10W3TM100	25.568,00
NSX160HB2	TM125D	100	125	88-125	LV433486	C25W3TM125	31.926,00
	TM160D	100	160	112-160	LV433488	C25W3TM160	32.912,00
NSX250HB2	TM200D	100	200	140-200	LV433490	C25W3TM200	38.318,00
	TM250D	100	250	175-250	LV433492	C25W3TM250	38.318,00
MicroLogic Korumalı							
3 Kutup 690 V							
NSX 400R	MicroLogic 2.3	45	400	160-400	LV433602	C40R32D400	71.196,00
	MicroLogic 5.3	45	400	160-400	LV433606	C40R35E400	109.310,00
	MicroLogic 6.3	45	400	160-400	LV433608	C40R36E400	133.722,00
NSX 630R	MicroLogic 2.3	45	630	250-630	LV433700	C63R32D630	96.424,00
	MicroLogic 5.3	45	630	250-630	LV433704	C63R35E630	129.608,00
	MicroLogic 6.3	45	630	250-630	LV433706	C63R36E630	148.580,00
NSX 400HB1	MicroLogic 2.3	75	400	160-400	LV433622	C40V32D400	81.872,00
	MicroLogic 5.3	75	400	160-400	LV433626	C40V35E400	125.698,00
	MicroLogic 6.3	75	400	160-400	LV433628	C40V36E400	153.748,00
NSX 630HB1	MicroLogic 2.3	75	630	250-630	LV433720	C63V32D630	110.874,00
	MicroLogic 5.3	75	630	250-630	LV433724	C63V35E630	149.022,00
	MicroLogic 6.3	75	630	250-630	LV433726	C63V36E630	170.816,00
NSX 400HB2	MicroLogic 2.3	100	400	160-400	LV433642	C40W32D400	94.112,00
	MicroLogic 5.3	100	400	160-400	LV433646	C40W35E400	144.568,00
	MicroLogic 6.3	100	400	160-400	LV433648	C40W36E400	176.834,00
NSX 630HB2	MicroLogic 2.3	100	630	250-630	LV433740	C63W32D630	127.500,00
	MicroLogic 5.3	100	630	250-630	LV433744	C63W35E630	171.394,00
	MicroLogic 6.3	100	630	250-630	LV433746	C63W36E630	196.452,00

Not: Ticari hayatı sonlanan olan eski seri LV4* ile başlayan şalterler yerine birebir muadili olan Yeni ComPacT referanslardan seçiminizi yapabilirsiniz.
Liste fiyatı Yeni ComPacT şalterler için belirtilmiştir.

ComPact NSX

Aksesuarlar

Life Is On

Schneider
Electric



LV429387



LV432575



29450



LV429532



LV429299



TRV00121



LV434201



54444



TRV00210

Tip	Besleme gerilimi (VAC)	Referans	Yeni ComPact Referans	Fiyat (TL)
Düşük gerilim bobini				
NSX100-630 için MN bobini	220	LV429407	LV429407	2.394,00
NSX100-630 için MN bobini	380	LV429408	LV429408	2.394,00
Açtırma bobinleri				
NSX100-630 için MX bobini	220	LV429387	LV429387	2.224,00
NSX100-630 için MX bobini	380	LV429388	LV429388	2.224,00
Nötr akım trafosu				
3 kutup MicroLogic 6 kontrol üniteleri için nötr akım trafosu 25-100A		LV429521	LV429521	8.908,00
3 kutup MicroLogic 6 kontrol üniteleri için nötr akım trafosu 150-250A		LV430563	LV430563	8.908,00
3 kutup MicroLogic 6 kontrol üniteleri için nötr akım trafosu 400-630A		LV432575	LV432575	12.138,00
Motor mekanizmaları				
MT100/160	220	LV429434	LV429434	14.416,00
MT100/160 "Haberleşmeli Tip"	220	LV429441	LV429441	23.324,00
MT250	220	LV431541	LV431541	14.416,00
MT250 "Haberleşmeli Tip"	220	LV431549	LV431549	22.202,00
MT250	380	LV431542	LV431542	14.416,00
MT400/630	220	LV432641	LV432641	38.556,00
MT400/630 "Haberleşmeli Tip"	220	LV432652	LV432652	46.138,00
MT400/630	380	LV432642	LV432642	38.556,00
Yardımcı kontaklar				
NSX100/630 için OF/SD/SDE/SDV kontak		29450	29450	1.296,00
NSX100-250 TM/MA/Mic2 açtırma üniteleri için SDE adaptörü ⁽¹⁾		LV429451	LV429451	942,00
NSX100/630 için erken kapama kontağı		LV429346	LV429346	2.238,00
SDX mikrolojik uzak alarm modülü ⁽²⁾		LV429532	LV429532	8.500,00
Montaj aksesuarları				
Mandalı NSX100/160/250 için ön yüz pano montaj çerçevesi		LV429317	LV429317	691,00
Mandalı NSX400/630 için ön yüz pano montaj çerçevesi		LV432558	LV432558	871,00
Mandal Çerçevesi		LV429526	LV429526	1.133,00
NSX100/160/250N/H/L, 3P bir adet kısa termina koruyucu		LV429515	LV429515	742,00
NSX400/630N/H/L, 3P bir adet kısa termina koruyucu		LV432591	LV432591	820,00
NSX100-250 için 6'lı faz bariyer seti		LV429329	LV429329	480,00
NSX400/630 için 6'lı faz bariyer seti		LV432570	LV432570	643,00
Döner kurma kolları				
NSX100-250 için doğrudan döner kurma kolu		LV429337	LV429337T	1.286,00
NSX400/630 için doğrudan döner kurma kolu		LV432597	LV432597T	1.785,00
NSX100-250 için uzatmalı döner kurma kolu		LV429338	LV429338T	794,00
NSX400/630 için uzatmalı döner kurma kolu		LV432598	LV432598T	962,00
Kilitleme üniteleri				
NSX100-250 döner kurma kolu 2 devre kesici için mekanik kilitleme ünitesi ⁽³⁾		LV429369	LV429369T	2.128,00
NSX400/630 döner kurma kolu 2 devre kesici için mekanik kilitleme ünitesi ⁽³⁾		LV432621	LV432621T	2.128,00
NSX100-250 mandallı 2 devre kesici için mekanik kilitleme ünitesi		LV429354	LV429354T	2.128,00
NSX400/630 mandallı 2 devre kesici için mekanik kilitleme ünitesi		LV432614	LV432614T	2.708,00
NSX100/630 için sökülebilir 3 asma kilit takılabilen mandal kilitleme aparatı		29370	29370	544,00
Soket kiti ⁽⁴⁾				
NSX100/160/250 N/H/L, 3P için soket kiti w		LV429289	LV429289	6.902,00
NSX400/630 N/H/L, 3P için soket kiti		LV432538	LV432538	16.422,00
NSX100/160/250 N/H/L, 4P için soket kiti		LV429290	LV429290	7.888,00
NSX400/630 N/H/L, 4P için soket kiti		LV432539	LV432539	21.080,00
Konnektör ⁽⁴⁾				
NSX100-250 için hareketli konnektör		LV429274	LV429274	514,00
NSX400/630 için hareketli konnektör		LV432523	LV432523	891,00
NSX100-630 için sabit konnektör		LV429273	LV429273	1.177,00
NSX100-250 için destek parçası		LV429275	LV429275	398,00
NSX400/630 için destek parçası		LV432525	LV432525	619,00
Çekmece kiti				
NSX100/160/250 N/H/L, 3P için çekmece kiti		LV429299	LV429299	14.552,00
NSX400/630 N/H/L, 3P için çekmece kiti		LV432542	LV432542	19.720,00
NSX100/160/250 N/H/L, 4P için çekmece kiti		LV429230	LV429230	19.890,00
NSX400/630 N/H/L, 4P için çekmece kiti		LV432543	LV432543	26.044,00

⁽¹⁾ Motor mekanizmalı ComPact NSX100/160/250'de, SDE yardımcı kontak kullanımı için SDE adaptörü siparişi gerekli değildir.

⁽²⁾ MicroLogic'li ünitelerde SDX ya da MN/MX bobinlerinden biri seçilmelidir.

⁽³⁾ Döner kurma kolları dahil değildir.

⁽⁴⁾ Çekmece ve soketli tip devre kesicilerde ek yardımcı donanım varsa (motor, MX gibi) enerji bağlantıları için hareketli ve sabit bağlantı konnektörü gereklidir.

⁽⁵⁾ FDM121NSX = TRV00121 + LV45444 + LV434202 + TRV00880 referanslarından oluşur.

Not: Ticari hayatı sonlanan eski seri LV4* ile başlayan şalterler yerine birebir muadil olan Yeni ComPact referanslardan seçiminizi yapabilirsiniz. Liste fiyatı Yeni ComPact şalterler için belirtilmiştir.



VigiPacT modülü
ComPacT NSX



- ① Toroid
- ② VigiPacT röle
- ③ MX bobini
- ④ Nötr



RH197M



Kapalı toroid A tipi



Parçalı toroid OA tipi



Vigilohm IMD-IM9-OL

Tip	Hassasiyet ayar sahası	Referans	Fiyat (TL)
-----	------------------------	----------	------------

VigiPacT Toprak Kaçak Akım Koruma Modülleri

3 kutup⁽¹⁾	Vigi 200-440V 3P for NSX100/160	30 mA-10A	LV429488	17.136,00
	Vigi 200-440V 3P for NSX250	30 mA-10 A	LV429492	23.868,00
	Vigi 200-440V 3P for NSX400/630	300 mA-30 A	LV432464	26.214,00
3 kutup+nötr	Vigi 200-440V 4P for NSX100/160	30 mA-10A	LV429489	19.312,00
	Vigi 200-440V 4P for NSX250	30 mA-10 A	LV429493	26.996,00
	Vigi 200-440V 4P for NSX400/630	300 mA-30 A	LV432465	38.386,00

Bağlantı aksesuarları

NSX100/250 için 4P Vigi modülünü 3P devre kesiciye bağlama ünitesi	LV429214	5.984,00
NSX400/630 için 4P Vigi modülünü 3P devre kesiciye bağlama ünitesi	LV432457	7.344,00

⁽¹⁾ Sadece nötr dağılımı olmayan motor devrelerinde kullanılır.

Vigirex Kaçak Akım Koruma Röleleri ⁽²⁾ ⁽⁴⁾

Tip	Hassasiyet ayar sahası	Montaj Tipi	Referans	Fiyat (TL)
RH10M	30 mA ani açma	DIN Ray Üzeri	56130	6.596,00
	300 mA ani açma	DIN Ray Üzeri	56135	6.596,00
RH21M	30 mA veya 300mA ani ya da 300mA 0-6 msn	DIN Ray Üzeri	56163	8.568,00
RH99M	30 mA - 30 A ani - 4.5 sn	DIN Ray Üzeri	56173	10.914,00
RH197M	30 mA - 30 A ani - 4.5 sn	DIN Ray Üzeri	56517	12.172,00
RHU-S Standart (Haberleşmesiz)	30 mA - 30 A ani alarm ya da 0 - 4.5 sn gecikmeli	Pano Ön Yüzeyi	LV481001	24.650,00
RHU Modbus	30 mA - 30 A ani alarm ya da 0 - 4.5 sn gecikmeli	Pano Ön Yüzeyi	LV481003	25.670,00
RMH Modbus Erken Uyarı Alarmlı	30 mA - 30 A ani alarm ya da 0 - 4.5 sn gecikmeli	Pano Ön Yüzeyi	LV481004	28.730,00
RM12T Multiplexer (Çoklayıcı - 12 nokta)		DIN Ray Üzeri	28566	674,00

Toroid Akım Trafoları (Vigirex kaçak akım röleleri ile birlikte kullanılmalıdır.)

Tip	Nominal akım (A)	İç çap / ölçüler (mm)	Maks. kesit / faz (mm ²)	Referans	Fiyat (TL)	
Kapalı toroid A tipi	TA30	65	30	16	50437	2.479,00
	PA50	85	50	25	50438	3.152,00
	IA80	160	80	70	50439	3.978,00
	MA120	250	120	120	50440	5.372,00
	SA200	400	200	2 x 185	50441	10.166,00
Parçalı toroid OA tipi	GA300	630	300	2 x 240	50442	21.386,00
	TOA	160	46	50	50420	23.222,00
Dikdörtgen sensör	TOA	250	110	240	50421	42.738,00
		800-1600	280 x 115	2 x 100 x 5 bara 2 x 50 x 10 bara 4 x 240	56053	102.714,00
	2000-3200	470 x 160	2 x 125 x 10 bara	56054	139.128,00	

Kaynak Toprak Dönüşü Sensörleri

Referans	Fiyat (TL)	
MDGF Haricî Toprak Hatası Sensörü	33579	18.564,00

Nötr Sensörleri

Tip	Referans	Fiyat (TL)	
NS Haricî Nötr Sensörü	630-1600	33576	27.438,00
	1600b-3200	34036	35.360,00
NT Haricî Nötr Sensörü	630-1600	33576	27.438,00
NW Haricî Nötr Sensörü	400-2000	34035	14.726,00
	1000-4000	34036	35.360,00
	4000b-6300	48182	16.889,00

Vigilohm İzolasyon Hataları Kontrolü

Tip	Besleme gerilimi (V AC)	Referans	Fiyat (TL)
Yalıtım gözlem cihazı (ON-Line)	110 / 415 Vac - 50 / 60 Hz	IMD-IM9	10.982,00
Motorlar için yalıtım gözlem cihazı (OFF-Line)	110 / 415 Vac - 50 / 60 Hz	IMD-IM9-OL	12.138,00

IMD-IM9-OL:

⁽¹⁾ Sadece nötr dağılımı olmayan motor devrelerinde kullanılır.

⁽²⁾ Toprak kaçak akım hatası nedeniyle açması istenen ComPacT devre kesici mutlaka MN veya MX gerilim bobini ile donatılmalıdır.

⁽³⁾ 3 faz + nötr bakır kablo için.

⁽⁴⁾ Raya montaj tiptir. Pano kapana montajlı modeller için 444 30 30 Müşteri Destek Merkezi'ni arayınız.

Yeni ve Modernize Edilen Panolar için Kusursuz Çözüm

PowerTag NSX

- Kompakt gövdesi ve kablosuz haberleşme özelliği sayesinde pano iççilik maliyetlerini en aza indirir.
- DIN rayında yer kaplamaz, şalter gövdesine direkt olarak entegre edilir.
- Pano içindeki kablo sayısını azaltır ve devreye alma süresini kısaltır.
- **Class 1** enerji ölçüm hassasiyetine sahiptir. (IEC 61557-12)

Referans	Tanım	Liste Fiyatı (EUR)
LV434021	4P 250A ComPacT NSX kasası için	690,00
LV434020	3P 250A ComPacT NSX kasası için	615,00
LV434023	4P 630A ComPacT NSX kasası için	1.550,00
LV434022	3P 630A ComPacT NSX kasası için	1.400,00

(1) PowerTag ürünleri EasyPact CVS şalterlere de takılabilir.



Tip	Kesme Kapasitesi Icu	Anma akımı In	Kutup Sayısı ve Koruması	Referans	Yeni ComPact Referans	Fiyat (TL)
-----	----------------------	---------------	--------------------------	----------	-----------------------	------------

Termik Manyetik Korumalı

3 Kutup 25kA

TM16D	25kA	16A	3P/3D	LV426250	C11B3TM016B	5.984,00
TM25D	25kA	25A	3P/3D	LV426251	C11B3TM025B	5.984,00
TM32D	25kA	32A	3P/3D	LV426252	C11B3TM032B	5.984,00
TM40D	25kA	40A	3P/3D	LV426253	C11B3TM040B	5.984,00
TM50D	25kA	50A	3P/3D	LV426254	C11B3TM050B	5.984,00
TM63D	25kA	63A	3P/3D	LV426255	C11B3TM063B	5.984,00
TM80D	25kA	80A	3P/3D	LV426256	C11B3TM080B	5.984,00
TM100D	25kA	100A	3P/3D	LV426257	C11B3TM100B	5.984,00
TM125D	25kA	125A	3P/3D	LV426258	C12B3TM125B	7.480,00
TM160D	25kA	160A	3P/3D	LV426259	C12B3TM160B	7.684,00

3 Kutup 36kA

TM16D	36kA	16A	3P/3D	LV426350	C11F3TM016B	6.290,00
TM25D	36kA	25A	3P/3D	LV426351	C11F3TM025B	6.290,00
TM32D	36kA	32A	3P/3D	LV426352	C11F3TM032B	6.290,00
TM40D	36kA	40A	3P/3D	LV426353	C11F3TM040B	6.290,00
TM50D	36kA	50A	3P/3D	LV426354	C11F3TM050B	6.290,00
TM63D	36kA	63A	3P/3D	LV426355	C11F3TM063B	6.290,00
TM80D	36kA	80A	3P/3D	LV426356	C11F3TM080B	6.290,00
TM100D	36kA	100A	3P/3D	LV426357	C11F3TM100B	6.290,00
TM125D	36kA	125A	3P/3D	LV426358	C12F3TM125B	7.514,00
TM160D	36kA	160A	3P/3D	LV426359	C12F3TM160B	7.752,00

3 Kutup 50kA

TM16D	50kA	16A	3P/3D	LV426450	C11N3TM016B	7.242,00
TM25D	50kA	25A	3P/3D	LV426451	C11N3TM025B	7.242,00
TM32D	50kA	32A	3P/3D	LV426452	C11N3TM032B	7.242,00
TM40D	50kA	40A	3P/3D	LV426453	C11N3TM040B	7.242,00
TM50D	50kA	50A	3P/3D	LV426454	C11N3TM050B	7.242,00
TM63D	50kA	63A	3P/3D	LV426455	C11N3TM063B	7.242,00
TM80D	50kA	80A	3P/3D	LV426456	C11N3TM080B	7.242,00
TM100D	50kA	100A	3P/3D	LV426457	C11N3TM100B	7.242,00
TM125D	50kA	125A	3P/3D	LV426458	C12N3TM125B	8.670,00
TM160D	50kA	160A	3P/3D	LV426459	C12N3TM160B	8.908,00

Termik Manyetik Korumalı

F7

4 Kutup 25kA

TM16D	25kA	16A	4P/3D	LV426260	C11B6TM016B	7.616,00
TM25D	25kA	25A	4P/3D	LV426261	C11B6TM025B	7.616,00
TM32D	25kA	32A	4P/3D	LV426262	C11B6TM032B	7.616,00
TM40D	25kA	40A	4P/3D	LV426263	C11B6TM040B	7.616,00
TM50D	25kA	50A	4P/3D	LV426264	C11B6TM050B	7.616,00
TM63D	25kA	63A	4P/3D	LV426265	C11B6TM063B	7.616,00
TM80D	25kA	80A	4P/3D	LV426266	C11B6TM080B	8.296,00
TM100D	25kA	100A	4P/3D	LV426267	C11B6TM100B	8.840,00
TM125D	25kA	125A	4P/3D	LV426268	C12B6TM125B	13.906,00
TM160D	25kA	160A	4P/3D	LV426269	C12B6TM160B	15.606,00

4 Kutup 36kA

TM16D	36kA	16A	4P/3D	LV426360	C11F6TM016B	7.956,00
TM25D	36kA	25A	4P/3D	LV426361	C11F6TM025B	7.956,00
TM32D	36kA	32A	4P/3D	LV426362	C11F6TM032B	7.956,00
TM40D	36kA	40A	4P/3D	LV426363	C11F6TM040B	7.956,00
TM50D	36kA	50A	4P/3D	LV426364	C11F6TM050B	7.956,00
TM63D	36kA	63A	4P/3D	LV426365	C11F6TM063B	7.956,00
TM80D	36kA	80A	4P/3D	LV426366	C11F6TM080B	8.738,00
TM100D	36kA	100A	4P/3D	LV426367	C11F6TM100B	9.316,00
TM125D	36kA	125A	4P/3D	LV426368	C12F6TM125B	14.654,00
TM160D	36kA	160A	4P/3D	LV426369	C12F6TM160B	17.136,00

Not: ComPact NSXm serisi devre kesicileri EverLink™ terminal kablo bağlantısı opsiyonu için için lütfen 444 30 30 Müşteri Destek Merkezi'ni arayınız.

Not: Ticari hayatı sonlanan olan eski seri LV4* ile başlayan şalterler yerine birebir muadili olan Yeni ComPact referanslardan seçiminizi yapabilirsiniz. Liste fiyatı Yeni ComPact şalterler için belirtilmiştir.

ComPacT NSXm

16 - 160A

Life Is On

Schneider
Electric

Tip	Kesme Kapasitesi Icu	Anma akımı In	Kutup Sayısı ve Koruması	Referans	Yeni ComPacT Referans	Fiyat (TL)
-----	----------------------	---------------	--------------------------	----------	-----------------------	------------

Termik Manyetik Korumalı

4 Kutup 50 kA

TM16D	50kA	16A	4P/3D	LV426460	C11N6TM016B	9.146,00
TM25D	50kA	25A	4P/3D	LV426461	C11N6TM025B	9.146,00
TM32D	50kA	32A	4P/3D	LV426462	C11N6TM032B	9.146,00
TM40D	50kA	40A	4P/3D	LV426463	C11N6TM040B	9.146,00
TM50D	50kA	50A	4P/3D	LV426464	C11N6TM050B	9.146,00
TM63D	50kA	63A	4P/3D	LV426465	C11N6TM063B	9.146,00
TM80D	50kA	80A	4P/3D	LV426466	C11N6TM080B	10.064,00
TM100D	50kA	100A	4P/3D	LV426467	C11N6TM100B	10.744,00
TM125D	50kA	125A	4P/3D	LV426468	C12N6TM125B	16.796,00
TM160D	50kA	160A	4P/3D	LV426469	C12N6TM160B	18.904,00



Aksesuarlar

Elektriksel Aksesuarlar

Yardımcı kontaklar	OF/SD Kontak			LV426950	LV426950	483,00
	SD Kontak (Kablolu)			LV426952	LV426952	765,00
Bobinler	Açtırma Bobini MX 220-240V AC			LV426844	LV426844	2.533,00
	Açtırma Bobini MX 380-415V AC			LV426846	LV426846	2.533,00
	Düşük Gerilim Bobini MN 220-240V AC			LV426804	LV426804	2.727,00
	Düşük Gerilim Bobini MN 380-415V AC			LV426806	LV426806	2.727,00
	Açtırma Bobini MX 220-240V AC (Kablolu)			LV426864	LV426864	2.782,00
	Açtırma Bobini MX 380-415V AC (Kablolu)			LV426866	LV426866	2.782,00
	Düşük Gerilim Bobini MN 220-240V AC (Kablolu)			LV426824	LV426824	2.989,00
Düşük Gerilim Bobini MN 380-415V AC (Kablolu)			LV426826	LV426826	2.989,00	

Terminal Koruyucular ve Kurma Kolları

Terminal Koruyucular	Uzun Terminal Koruyucu	3P		LV426912	LV426912	701,00
		4P		LV426913	LV426913	966,00
Kurma Kolları	Doğrudan döner kurma kolu	Siyah		LV426930	LV426930T	2.306,00
		Siyah IP54		LV426932	LV426932T	2.948,00
	Uzatmalı döner kurma kolu	Kırmızı Sarı IP54		LV426933	LV426933T	2.948,00
	Açık kapı kontrol aparatı*			LV426937	LV426937	1.517,00



LV426933T

* Açık kapı kontrol aparatı: Bu aparat kapı açıkken devre kesiciyi kontrol etme (açma-kapama) imkanı tanır.

Not: ComPacT NSXm serisi devre kesicileri EverLink™ terminal kablo bağlantısı opsiyonu için lütfen 444 30 30 Müşteri Destek Merkezi'ni arayınız.

Not: ComPacT NSXm MicroLogic 4.1 serisi kaçak akım koruma röleli devre kesiciler için lütfen 444 30 30 Müşteri Destek Merkezi'ni arayınız.

Not: Ticari hayatı sonlanan olan eski seri LV4* ile başlayan şalterler yerine birebir muadili olan Yeni ComPacT referanslarından seçiminizi yapabilirsiniz. Liste fiyatı Yeni ComPacT şalterler için belirtilmiştir.



LV510337



LV563316

Tip	Kesme kap. Icu(kA)	Anma akımı In (A)	Termik ayar	Referans	Fiyat (TL)
Ayarlı Termik Manyetik Korumalı*					
3 Kutup 380V AC					
CVS100B	25	TM16D	12-16	LV510300	3.965,00
	25	TM25D	18-25	LV510301	3.965,00
	25	TM32D	23-32	LV510302	3.965,00
	25	TM40D	28-40	LV510303	3.965,00
	25	TM50D	35-50	LV510304	3.965,00
	25	TM63D	45-63	LV510305	3.965,00
	25	TM80D	56-80	LV510306	3.965,00
CVS160B	25	TM100D	70-100	LV510307	3.965,00
	25	TM125D	88-125	LV516302	4.832,00
CVS250B	25	TM160D	112-160	LV516303	4.971,00
	25	TM200D	140-200	LV525302	7.242,00
CVS 100F	25	TM250D	175-250	LV525303	7.242,00
	36	TM16D	12-16	LV510330	4.193,00
	36	TM25D	18-25	LV510331	4.193,00
	36	TM32D	23-32	LV510332	4.193,00
	36	TM40D	28-40	LV510333	4.193,00
	36	TM50D	35-50	LV510334	4.193,00
	36	TM63D	45-63	LV510335	4.193,00
	36	TM80D	56-80	LV510336	4.193,00
	36	TM100D	70-100	LV510337	4.193,00
CVS160F	36	TM125D	88-125	LV516332	5.070,00
	36	TM160D	112-160	LV516333	5.270,00
CVS250F	36	TM200D	140-200	LV525332	7.616,00
	36	TM250D	175-250	LV525333	7.616,00
CVS400F	36	TM320D	224-320	LV540305	16.252,00
	36	TM400D	280-400	LV540306	18.734,00
CVS630F	36	TM500D	350-500	LV563305	24.004,00
	36	TM630D	441-630	LV563307	27.268,00
	36	ETS630 (LS01)	325-630	LV563505	27.574,00
CVS400N	50	TM320D	224-320	LV540315	18.768,00
	50	TM400D	280-400	LV540316	21.522,00
CVS630N	50	TM500D	350-500	LV563315	25.160,00
	50	TM630D	441-630	LV563317	30.634,00
	50	ETS630 (LS01)	325-630	LV563510	31.722,00
	70	TM320D	224-320	LV540325	21.250,00
CVS400H	70	TM400D	280-400	LV540326	23.970,00
	70	TM500D	350-500	LV563325	29.920,00
CVS630H	70	TM630D	441-630	LV563327	32.980,00
	70	ETS630 (LS01)	325-630	LV563515	39.508,00

*Manyetik koruma: 16-250 A arası için sabit, 400 A için 5-10xIn, 600 A için 4.2-8.3xIn, 630 A için 2-10xIn şeklinde ayarlanabilir.

Aksesuarlar

Tip	Besleme Gerilimi (VAC)	Referans	Fiyat (TL)
Düşük gerilim bobini			
CVS100-630 için MN bobini	220	LV429407	2.394,00
CVS100-630 için MN bobini	380	LV429408	2.394,00
Açırma bobinleri			
CVS100-630 için MX bobini	220	LV429387	2.224,00
CVS100-630 için MX bobini	380	LV429388	2.224,00
Yardımcı kontaklar			
CVS 100/630 için OF/SD/SDE/SDV kontak		29450	1.296,00
CVS 100-250 TM/MA açırma üniteleri için SDE adaptörü		LV429451	942,00
Motor Mekanizması			
CVS100-250 için motor mekanizması 110-230V AC/DC	110-230V AC/DC	LV435001	11.016,00
CVS100-250 için motor mekanizması 400V AC/DC	400V	LV435002	11.016,00
CVS400-630 için motor mekanizması 400V AC/DC	400V	LV435005	28.560,00
CVS400-630 için motor mekanizması 110-230V AC/DC	110-230V AC/DC	LV435010	28.560,00
Montaj aksesuarları			
Mandalı CVS 100/160/250 için ön yüz pano montaj çerçevesi		LV429317	691,00
Mandalı CVS 400/630 için ön yüz pano montaj çerçevesi		LV432558	871,00
CVS100/160/250 B/F, 3P bir adet kısa terminal koruyucu		LV429515	742,00
CVS400/630 N, 3P bir adet kısa terminal koruyucu		LV432591	820,00
CVS 100-250 için 6'lı faz bariyer seti		LV429329	480,00
CVS 400/630 için 6'lı faz bariyer seti		LV432570	643,00
Döner kurma kolları			
CVS100-250 için doğrudan döner kurma kolu		LV429337	1.197,00
CVS400/630 için doğrudan döner kurma kolu		LV432597	1.445,00
CVS100-250 için uzatmalı döner kurma kolu		LV429338	1.799,00
CVS400/630 için uzatmalı döner kurma kolu		LV432598	2.180,00

EasyPact CVS

100 - 630A

Life Is On

Schneider
Electric



LV516342

F10

Tip	Kesme kap. Icu(kA)	Anma akımı In (A)	Termik ayar sahası Ir	Referans	Fiyat (TL)
Ayarlı Termik Manyetik Korumalı*					
4 Kutup 380V AC (4P3D Koruma)					
CVS100B	25	TM16D	12-16	LV510310	4.995,00
	25	TM25D	18-25	LV510311	4.995,00
	25	TM32D	23-32	LV510312	4.995,00
	25	TM40D	28-40	LV510313	4.995,00
	25	TM50D	35-50	LV510314	4.995,00
	25	TM63D	45-63	LV510315	4.995,00
	25	TM80D	56-80	LV510316	4.995,00
	25	TM100D	70-100	LV510317	4.995,00
CVS160B	25	TM125D	88-125	LV516312	9.350,00
	25	TM160D	112-160	LV516313	10.574,00
CVS250B	25	TM200D	140-200	LV525312	12.546,00
	25	TM250D	175-250	LV525313	12.546,00
CVS 100F	36	TM16D	12-16	LV510340	5.338,00
	36	TM25D	18-25	LV510341	5.338,00
	36	TM32D	23-32	LV510342	5.338,00
	36	TM40D	28-40	LV510343	5.338,00
	36	TM50D	35-50	LV510344	5.338,00
	36	TM63D	45-63	LV510345	5.338,00
	36	TM80D	56-80	LV510346	5.848,00
	36	TM100D	70-100	LV510347	6.188,00
CVS160F	36	TM125D	88-125	LV516342	9.860,00
	36	TM160D	112-160	LV516343	11.118,00
CVS250F	36	TM200D	140-200	LV525342	13.158,00
	36	TM250D	175-250	LV525343	13.158,00
CVS400F	36	TM320D	224-320	LV540308	25.330,00
	36	TM400D	280-400	LV540309	27.506,00
CVS630F	36	TM500D	350-500	LV563308	29.546,00
	36	TM630D	441-630	LV563310	32.164,00
	36	ETS630 (LSOI)	325-630	LV563506	37.400,00
	50	TM320D	224-320	LV540318	29.852,00
CVS400N	50	TM400D	280-400	LV540319	31.654,00
	50	TM500D	350-500	LV563318	34.782,00
CVS630N	50	TM630D	441-630	LV563320	36.958,00
	50	ETS630 (LSOI)	325-630	LV563511	42.976,00
	70	TM320D	224-320	LV540328	33.830,00
CVS400H	70	TM400D	280-400	LV540329	35.870,00
	70	TM500D	350-500	LV563328	41.820,00
CVS630H	70	TM630D	441-630	LV563330	44.200,00
	70	ETS630 (LSOI)	325-630	LV563516	50.354,00

*Manyetik koruma: 16-250 A arası için sabit, 400 A için 5-10xIn, 600 A için 4.2-8.3xIn, 630 A için 2-10xIn şeklinde ayarlanabilir.

VigiPact Toprak Kaçak Akım Koruma Modülleri



VigiPact Modülü
EasyPact CVS

Tip	Hassasiyet ayar sahası	Referans	Fiyat (TL)
3 kutup			
CVS 100/160 için MH tipi	30 mA-10A	LV529488	15.742,00
CVS250 için MH tipi	30 mA-10 A	LV529492	21.862,00
CVS 400/630 MB tipi	300 mA-30 A	LV532464	24.004,00
3 kutup+nötr			
CVS 100/160 için MH tipi	30 mA-10A	LV529489	17.748,00
CVS250 için MH tipi	30 mA-10 A	LV529493	24.752,00
CVS 400/630 MB tipi	300 mA-30 A	LV532465	35.190,00
Bağlantı aksesuarları			
NSX100/250 için 4P Vigi modülünü 3P devre kesiciyi bağlama ünitesi		LV429214	5.984,00
NSX400/630 için 4P Vigi modülünü 3P devre kesiciye bağlama ünitesi		LV432457	7.344,00



LV525442

Tip	Kesme kap. Icu(kA)	Anma akımı In (A)	Termik ayar sahası Ir (A)	Manyetik ayar Sahası	Referans	Fiyat (TL)
Manyetik Şalter (MA)						
3 Kutup 380V/415 AC						
CVS100F	36	MA2.5	-	6-14 x In	LV510440	6.562,00
	36	MA6.3	-	6-14 x In	LV510441	6.562,00
	36	MA12.5	-	6-14 x In	LV510442	6.562,00
	36	MA25	-	6-14 x In	LV510443	6.562,00
	36	MA50	-	6-14 x In	LV510444	6.562,00
	36	MA100	-	6-14 x In	LV510445	6.562,00
CVS160F	36	MA100	-	9-14 x In	LV516439	6.800,00
	36	MA150	-	9-14 x In	LV516440	6.970,00
CVS250F	36	MA220	-	9-14 x In	LV525439	8.670,00
CVS400F	36	MA320	-	6-13 x In	LV540550	17.340,00
CVS630F	36	MA500	-	6-13 x In	LV563550	23.460,00
CVS100N	50	MA2.5	-	6-14 x In	LV510450	6.970,00
	50	MA6.3	-	6-14 x In	LV510451	6.970,00
	50	MA12.5	-	6-14 x In	LV510452	6.970,00
	50	MA25	-	6-14 x In	LV510453	6.970,00
	50	MA50	-	6-14 x In	LV510454	6.970,00
	50	MA100	-	6-14 x In	LV510455	6.970,00
CVS160N	50	MA100	-	9-14 x In	LV516450	7.242,00
	50	MA150	-	9-14 x In	LV516451	7.412,00
CVS250N	50	MA220	-	9-14 x In	LV525442	9.112,00
CVS400N	50	MA320	-	6-13 x In	LV540552	20.740,00
CVS630N	50	MA500	-	6-13 x In	LV563552	26.860,00
CVS400H	70	MA320	-	6-13 x In	LV540554	24.140,00
CVS630H	70	MA500	-	6-13 x In	LV563554	30.260,00

Yalıtım aksesuarları

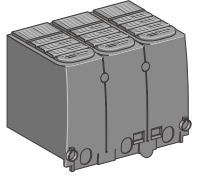

Mühürlenabilir terminal koruyucuları

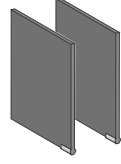

Fazlar arası bariyerler

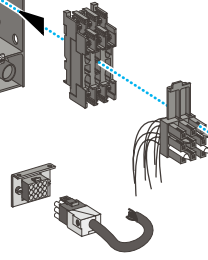
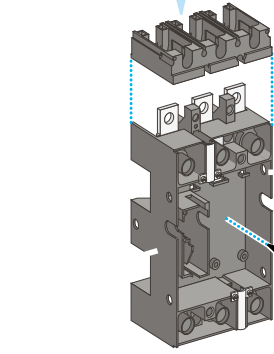

Bağlantı

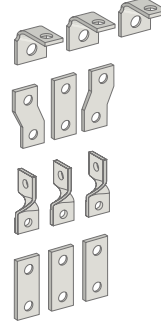

Terminal uzantıları

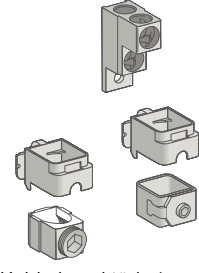

Kablo konektörleri



Kablo konektörleri

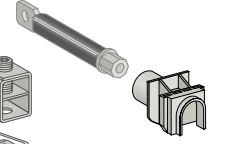

Arka konektörleri

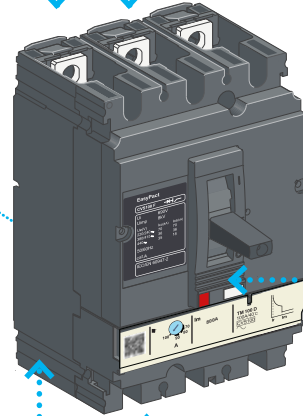

Motor Mekanizması

Elektrikli yardımcı donanımlar



Gösterge kontağı

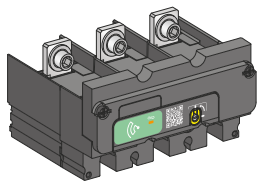

Gerilim bobini

PowerTag Energy
M250/M630

izleme

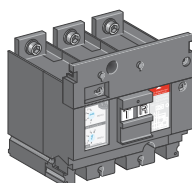
Kaçak akım koruma
(Vigi CVS)

Kontrol aksesuarları

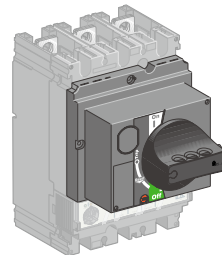

Doğrudan döner kurma kolu

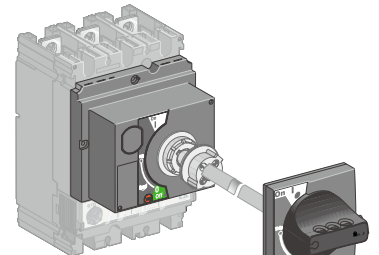

Uzatmalı döner kurma kolu

GoPact Serisi Kompakt Şalterler

16 - 800A

Life Is On

Schneider
Electric



G12F4F125



G20F4A200



G80H4E800

Tip	Kesme kap. Icu(KA)	Anma akımı In (A)	Termik ayar sahası Ir	Referans	Fiyat (TL)
*Sabit ve Ayarlı termik manyetik korumalı					
4 Kutup 380V AC					
GoPact - 125F - Sabit	30	TM16D	-	G12F4F16	3.302,00
	30	TM20D	-	G12F4F20	3.302,00
	30	TM25D	-	G12F4F25	3.302,00
	30	TM32D	-	G12F4F32	3.302,00
	30	TM40D	-	G12F4F40	3.302,00
	30	TM50D	-	G12F4F50	3.302,00
	30	TM63D	-	G12F4F63	3.302,00
	30	TM80D	-	G12F4F80	3.747,00
	30	TM100D	-	G12F4F100	3.747,00
	30	TM125D	-	G12F4F125	4.363,00
GoPact - 125F - Ayarlanabilir	30	TM16D	12-16	G12F4A16	3.815,00
	30	TM20D	16-20	G12F4A20	3.815,00
	30	TM25D	20-25	G12F4A25	3.815,00
	30	TM32D	25-32	G12F4A32	3.815,00
	30	TM40D	32-40	G12F4A40	3.815,00
	30	TM50D	40-50	G12F4A50	3.815,00
	30	TM63D	50-63	G12F4A63	3.815,00
	30	TM80D	64-80	G12F4A80	3.995,00
	30	TM100D	80-100	G12F4A100	3.995,00
	30	TM125D	100-125	G12F4A125	5.202,00
GoPact - 200B - Ayarlanabilir	25	TM40D	28-40	G20B4A40	4.441,00
	25	TM50D	35-50	G20B4A50	4.441,00
	25	TM63D	44-63	G20B4A63	4.441,00
	25	TM80D	56-80	G20B4A80	4.441,00
	25	TM100D	70-100	G20B4A100	4.441,00
	25	TM125D	88-125	G20B4A125	5.678,00
	25	TM160D	112-160	G20B4A160	7.786,00
	25	TM200D	140-200	G20B4A200	8.602,00
GoPact - 200F - Ayarlanabilir	36	TM40D	28-40	G20F4A40	4.808,00
	36	TM50D	35-50	G20F4A50	4.808,00
	36	TM63D	44-63	G20F4A63	4.808,00
	36	TM80D	56-80	G20F4A80	4.808,00
	36	TM100D	70-100	G20F4A100	4.808,00
	36	TM125D	88-125	G20F4A125	6.018,00
	36	TM160D	112-160	G20F4A160	8.194,00
	36	TM200D	140-200	G20F4A200	9.010,00
GoPact - 250B - Ayarlanabilir	25	TM160D	112-160	G25B4A160	9.350,00
	25	TM200D	140-200	G25B4A200	11.084,00
	25	TM250D	175-250	G25B4A250	11.084,00
GoPact - 250F - Ayarlanabilir	36	TM160D	112-160	G25F4A160	9.826,00
	36	TM200D	140-200	G25F4A200	11.424,00
	36	TM250D	175-250	G25F4A250	11.424,00
GoPact - 400F - Ayarlanabilir	36	TM250D	175-250	G40F4A250	15.164,00
	36	TM320D	224-320	G40F4A320	20.400,00
	36	TM400D	280-400	G40F4A400	20.740,00
GoPact - 400N - Ayarlanabilir	50	TM250D	175-250	G40N4A250	15.742,00
	50	TM320D	224-320	G40N4A320	23.018,00
	50	TM400D	280-400	G40N4A400	23.528,00
GoPact - 800N - Ayarlanabilir	50	TM500D	350-500	G80N4TM500	29.988,00
	50	TM630D	441-630	G80N4TM630	31.790,00
	50	TM800D	560-800	G80N4TM800	42.738,00
GoPact - 800N - Elektronik	50	ETU500	125-500	G80N4E500	34.340,00
	50	ETU630	160-630	G80N4E630	36.176,00
	50	ETU800	200-800	G80N4E800	46.444,00
GoPact - 800H - Ayarlanabilir	70	TM500D	350-500	G80H4TM500	37.706,00
	70	TM630D	441-630	G80H4TM630	39.678,00
	70	TM800D	560-800	G80H4TM800	49.742,00
GoPact - 800H - Elektronik	70	ETU500	125-500	G80H4E500	42.466,00
	70	ETU630	160-630	G80H4E630	44.710,00
	70	ETU800	200-800	G80H4E800	56.406,00

(1) Manyetik koruma: TMD trip üniteleri sabit, elektronik trip ünitesi manyetik ayarlanabilir özelliindedir.

GoPact Serisi

Aksesuarlar

Life Is On

Schneider
Electric



G20LTSHD4P



G20PBASE3P



G20PLUGKIT3P

Tip	Besleme Gerilimi (VAC)	Referans	Fiyat (TL)
Döner Kurma Kolları			
Uzun Terminal Koruyucu 3P GoPact 125	3P	G12LTSHD3P	609,00
Uzun Terminal Koruyucu 3P GoPact 200	3P	G20LTSHD3P	609,00
Uzun Terminal Koruyucu 3P GoPact 250	3P	G25LTSHD3P	1.374,00
Uzun Terminal Koruyucu 3P GoPact 400	3P	G40LTSHD3P	1.425,00
Uzun Terminal Koruyucu 3P GoPact 800	3P	G80LTSHD3P	1.612,00
Uzun Terminal Koruyucu 4P GoPact 125	4P	G12LTSHD4P	857,00
Uzun Terminal Koruyucu 4P GoPact 200	4P	G20LTSHD4P	857,00
Uzun Terminal Koruyucu 4P GoPact 250	4P	G25LTSHD4P	1.598,00
Uzun Terminal Koruyucu 4P GoPact 400	4P	G40LTSHD4P	1.789,00
Uzun Terminal Koruyucu 4P GoPact 800	4P	G80LTSHD4P	1.962,00
Soket Kaidesi Aksesuarları			
Soket Kaidesi 3P GoPact 200	3P	G20PBASE3P	2.884,00
Soket Kaidesi 3P GoPact 250	3P	G25PBASE3P	4.696,00
Soket Kaidesi 3P GoPact 400	3P	G40PBASE3P	7.344,00
Soket Kaidesi 3P GoPact 800	3P	G80PBASE3P	23.596,00
Soket Kaidesi dönüştürme kiti 3P GoPact 200	3P	G20PLUGKIT3P	2.013,00
Soket Kaidesi dönüştürme kiti 3P GoPact 250	3P	G25PLUGKIT3P	2.758,00
Soket Kaidesi dönüştürme kiti 3P GoPact 400	3P	G40PLUGKIT3P	2.884,00
Soket Kaidesi dönüştürme kiti 3P GoPact 800	3P	G80PLUGKIT3P	9.452,00
Soket Kaidesi 4P GoPact 200	4P	G20PBASE4P	3.744,00
Soket Kaidesi 4P GoPact 250	4P	G25PBASE4P	6.052,00
Soket Kaidesi 4P GoPact 400	4P	G40PBASE4P	9.044,00
Soket Kaidesi 4P GoPact 800	4P	G80PBASE4P	27.438,00
Soket Kaidesi dönüştürme kiti 4P GoPact 200	4P	G20PLUGKIT4P	2.666,00
Soket Kaidesi dönüştürme kiti 4P GoPact 250	4P	G25PLUGKIT4P	3.506,00
Soket Kaidesi dönüştürme kiti 4P GoPact 400	4P	G40PLUGKIT4P	3.645,00
Soket Kaidesi dönüştürme kiti 4P GoPact 800	4P	G80PLUGKIT4P	11.050,00

(1) Soket kaidesi ve dönüştürme kiti beraber sipariş edilmelidir.



ComPacT NS800H



ComPacT NS2000N

Tip	Anma akımı In(A)	Kesme kap. Icu (kA)	Referans	Fiyat (TL)
-----	---------------------	------------------------	----------	---------------

Elektronik standart korumalı, 3 kutup, 380 V AC, önden bağlantılı "standart tip"

NS800N 3P Mic. 2.0	800	50	33466*2 ⁽¹⁾	57.868,00
NS1000N 3P Mic. 2.0	1000	50	33472*2	75.072,00
NS1250N 3P Mic. 2.0	1250	50	33478*2	84.694,00
NS1600N 3P Mic. 2.0	1600	50	33482*2	111.520,00
NS800H 3P Mic. 2.0	800	70	33467*2	66.368,00
NS1000H 3P Mic. 2.0	1000	70	33473*2	77.350,00
NS1250H 3P Mic. 2.0	1250	70	33479*2	89.148,00
NS1600H 3P Mic. 2.0	1600	70	33483*2	117.504,00

Elektronik selektif korumalı, 3 kutup, 380 V AC, önden bağlantılı "standart tip"

NS800N 3P Mic. 5.0	800	50	33466*5 ⁽¹⁾	57.868,00
NS1000N 3P Mic. 5.0	1000	50	33472*5	75.072,00
NS1250N 3P Mic. 5.0	1250	50	33478*5	84.694,00
NS1600N 3P Mic. 5.0	1600	50	33482*5	111.520,00
NS800H 3P Mic. 5.0	800	70	33467*5	66.368,00
NS1000H 3P Mic. 5.0	1000	70	33473*5	77.350,00
NS1250H 3P Mic. 5.0	1250	70	33479*5	89.148,00
NS1600H 3P Mic. 5.0	1600	70	33483*5	117.504,00

Elektronik standart korumalı, 4 kutup, 380 V AC, önden bağlantılı "standart tip"

NS800N 4P Mic 2.0	800	50	33469*2 ⁽¹⁾	81.498,00
NS1000N 4P Mic 2.0	1000	50	33475*2	98.872,00
NS1250N 4P Mic 2.0	1250	50	33480*2	113.696,00
NS1600N 4P Mic 2.0	1600	50	33484*2	150.858,00
NS800H 4P Mic 2.0	800	70	33470*2	93.602,00
NS1000H 4P Mic 2.0	1000	70	33476*2	103.938,00
NS1250H 4P Mic 2.0	1250	70	33481*2	131.886,00
NS1600H 4P Mic 2.0	1600	70	33485*2	157.590,00

Elektronik selektif korumalı, 4 kutup, 380 V AC, önden bağlantılı "standart tip"

NS800N 4P Mic 5.0	800	50	33469*5 ⁽¹⁾	81.498,00
NS1000N 4P Mic 5.0	1000	50	33475*5	98.872,00
NS1250N 4P Mic 5.0	1250	50	33480*5	113.696,00
NS1600N 4P Mic 5.0	1600	50	33484*5	150.858,00
NS800H 4P Mic 5.0	800	70	33470*5	93.602,00
NS1000H 4P Mic 5.0	1000	70	33476*5	103.938,00
NS1250H 4P Mic 5.0	1250	70	33481*5	131.886,00
NS1600H 4P Mic 5.0	1600	70	33485*5	157.590,00

⁽¹⁾ Kumanda tipine karşılık gelen kodu referanstaki noktanın yerine koyunuz. Ör.: 33472S2 = mandallı tip ComPacT NS1000N.

Kumanda tipleri

S: mandallı (A grubu)

R: doğrudan döner kurma kolu (C grubu)

X: uzatmalı döner kurma kolu (C grubu)

Not: - "standart tip" devre kesicilere motor mekanizması ve döner kurma kolları sonradan eklenemez.

- NS2000, NS2500 ve NS3200 devre kesicilere döner kurma kolları takılamaz.

- Arkadan bağlantılı devre kesiciler için 444 30 30 Müşteri Destek Merkezi'ni arayınız.



ComPacT NS800H
"motorlu"

Tip	Anma akımı In(A)	Kesme kap. Icu (kA)	Referans	Fiyat (TL)
-----	---------------------	------------------------	----------	---------------

Elektronik standart korumalı, 3 kutup, 380 V AC, önden bağlantılı "Motorlu tip"

NS800N 3P Mic. 2.0	800	50	33466MM2	100.130,00
NS1000N 3P Mic. 2.0	1000	50	33472M•2	121.040,00
NS1250N 3P Mic. 2.0	1250	50	33478M•2	129.438,00
NS1600N 3P Mic. 2.0	1600	50	33482M•2	153.170,00
NS800H 3P Mic. 2.0	800	70	33467M•2	108.358,00
NS1000H 3P Mic. 2.0	1000	70	33473M•2	121.788,00
NS1250H 3P Mic. 2.0	1250	70	33479M•2	133.722,00
NS1600H 3P Mic. 2.0	1600	70	33483M•2	158.066,00

Elektronik selektif korumalı, 3 kutup, 380 V AC, önden bağlantılı "Motorlu tip"

NS800N 3P Mic. 5.0	800	50	33466M•5⁽¹⁾	100.130,00
NS1000N 3P Mic. 5.0	1000	50	33472M•5	121.040,00
NS1250N 3P Mic. 5.0	1250	50	33478M•5	129.438,00
NS1600N 3P Mic. 5.0	1600	50	33482M•5	153.170,00
NS800H 3P Mic. 5.0	800	70	33467M•5	108.358,00
NS1000H 3P Mic. 5.0	1000	70	33473M•5	121.788,00
NS1250H 3P Mic. 5.0	1250	70	33479M•5	133.722,00
NS1600H 3P Mic. 5.0	1600	70	33483M•5	158.066,00

Elektronik standart korumalı, 4 kutup, 380 V AC, önden bağlantılı "Motorlu tip"

NS800N 4P Mic 2.0	800	50	33469M•2	141.134,00
NS1000N 4P Mic 2.0	1000	50	33475M•2	159.222,00
NS1250N 4P Mic 2.0	1250	50	33480M•2	173.842,00
NS1600N 4P Mic 2.0	1600	50	33484M•2	207.706,00
NS800H 4P Mic 2.0	800	70	33470M•2	159.868,00
NS1000H 4P Mic 2.0	1000	70	33476M•2	172.346,00
NS1250H 4P Mic 2.0	1250	70	33481M•2	215.084,00
NS1600H 4P Mic 2.0	1600	70	33485M•2	223.346,00

Elektronik selektif korumalı, 4 kutup, 380 V AC, önden bağlantılı "Motorlu tip"

NS800N 4P Mic 5.0	800	50	33469M•5	141.134,00
NS1000N 4P Mic 5.0	1000	50	33475M•5	159.222,00
NS1250N 4P Mic 5.0	1250	50	33480M•5	173.842,00
NS1600N 4P Mic 5.0	1600	50	33484M•5	207.706,00
NS800H 4P Mic 5.0	800	70	33470M•5	159.868,00
NS1000H 4P Mic 5.0	1000	70	33476M•5	172.346,00
NS1250H 4P Mic 5.0	1250	70	33481M•5	215.084,00
NS1600H 4P Mic 5.0	1600	70	33485M•5	223.346,00

⁽¹⁾ Motor besleme gerilimine karşılık gelen kodu referanstaki noktanın yerine koyunuz.
Ör.: 33472MM2 = 220 V AC gerilim beslemeli, motorlu ComPacT NS1000N

Motor besleme gerilimleri:

E: 48 V AC
F: 110-130 V AC
M: 220-240 V AC
Q: 380-415 V AC

Not - Motorlu tip devre kesicilerde MX açtırma ve XF kapama bobinleri standart olarak bulunur.

ComPacT NS800-3200 yardımcı donanımları

MX açtırma bobini (sabit tip, 200-250 V AC / DC)	33662	2.199,00
MX açtırma bobini (sabit tip, 380-480 V AC)	33664	3.427,00
MN düşük gerilim bobini (sabit tip, 200-250 V AC / DC)	33671	2.458,00
MN düşük gerilim bobini (sabit tip, 380-480 V AC)	33673	4.175,00
Yardımcı kontaklar OF/SD/SDE	29450	865,00

Faz ayırıcı

NS800-1600 3P, önden ve arkadan bağlantı için	33622	7.261,00
---	-----------------------	----------

Not - 800-1600A arasındaki ComPacT NS devre kesicilerde arkadan bağlantı ve çekmeceli tipler için lütfen 444 30 30 Müşteri Destek Merkezi'ni arayınız.

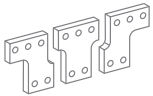

Faz ayırıcı



ComPacT NS800H

Tip	Anma akımı In(A)	Kesme kap. Icu (kA)	Referans	Fiyat (TL)
Enerjimetrelî, MicroLogic 2.0E korumalı, 3 kutup, 380 V AC, önden bağlantılı "standart tip"				
NS800N 3P Mic. 2.0E	800	50	33466*2E ⁽¹⁾	61.812,00
NS1000N 3P Mic. 2.0E	1000	50	33472*2E	78.914,00
NS1250N 3P Mic. 2.0E	1250	50	33478*2E	88.468,00
NS1600N 3P Mic. 2.0E	1600	50	33482*2E	115.124,00
NS800H 3P Mic. 2.0E	800	70	33467*2E	70.312,00
NS1000H 3P Mic. 2.0E	1000	70	33473*2E	81.158,00
NS1250H 3P Mic. 2.0E	1250	70	33479*2E	92.990,00
NS1600H 3P Mic. 2.0E	1600	70	33483*2E	121.074,00
NS2000N 3P Mic. 2.0E	2000	70	34006S2E	177.684,00
NS2500N 3P Mic. 2.0E	2500	70	34012S2E	191.012,00
NS3200N 3P Mic. 2.0E	3200	70	34018S2E	264.010,00
Enerjimetrelî, MicroLogic 5.0E korumalı, 3 kutup, 380 V AC, önden bağlantılı "standart tip"				
NS800N 3P Mic. 5.0E	800	50	33466*5E ⁽¹⁾	61.812,00
NS1000N 3P Mic. 5.0E	1000	50	33472*5E	78.914,00
NS1250N 3P Mic. 5.0E	1250	50	33478*5E	88.468,00
NS1600N 3P Mic. 5.0E	1600	50	33482*5E	115.124,00
NS800H 3P Mic. 5.0E	800	70	33467*5E	70.312,00
NS1000H 3P Mic. 5.0E	1000	70	33473*5E	81.158,00
NS1250H 3P Mic. 5.0E	1250	70	33479*5E	92.990,00
NS1600H 3P Mic. 5.0E	1600	70	33483*5E	121.074,00
NS2000N 3P Mic. 5.0E	2000	70	34006S5E	177.684,00
NS2500N 3P Mic. 5.0E	2500	70	34012S5E	191.012,00
NS3200N 3P Mic. 5.0E	3200	70	34018S5E	264.010,00
Enerjimetrelî, MicroLogic 2.0E korumalı, 4 kutup, 380 V AC, önden bağlantılı "standart tip"				
NS800N 4P Mic 2.0E	800	50	33469*2E ⁽¹⁾	89.556,00
NS1000N 4P Mic 2.0E	1000	50	33475*2E	107.440,00
NS1250N 4P Mic 2.0E	1250	50	33480*2E	129.132,00
NS1600N 4P Mic 2.0E	1600	50	33484*2E	162.010,00
NS800H 4P Mic 2.0E	800	70	33470*2E	102.204,00
NS1000H 4P Mic 2.0E	1000	70	33476*2E	112.778,00
NS1250H 4P Mic 2.0E	1250	70	33481*2E	142.290,00
NS1600H 4P Mic 2.0E	1600	70	33485*2E	169.082,00
NS2000N 4P Mic 2.0E	2000	70	34009S2E	238.272,00
NS2500N 4P Mic 2.0E	2500	70	34015S2E	267.954,00
NS3200N 4P Mic 2.0E	3200	70	34021S2E	371.756,00
Enerjimetrelî, MicroLogic 5.0E korumalı, 4 kutup, 380 V AC, önden bağlantılı "standart tip"				
NS800N 4P Mic 5.0E	800	50	33469*5E ⁽¹⁾	89.556,00
NS1000N 4P Mic 5.0E	1000	50	33475*5E	107.440,00
NS1250N 4P Mic 5.0E	1250	50	33480*5E	129.132,00
NS1600N 4P Mic 5.0E	1600	50	33484*5E	162.010,00
NS800H 4P Mic 5.0E	800	70	33470*5E	102.204,00
NS1000H 4P Mic 5.0E	1000	70	33476*5E	112.778,00
NS1250H 4P Mic 5.0E	1250	70	33481*5E	142.290,00
NS1600H 4P Mic 5.0E	1600	70	33485*5E	169.082,00
NS2000N 4P Mic 5.0E	2000	70	34009S5E	238.272,00
NS2500N 4P Mic 5.0E	2500	70	34015S5E	267.954,00
NS3200N 4P Mic 5.0E	3200	70	34021S5E	371.756,00

F19

⁽¹⁾ Kumanda tipine karşılık gelen kodu referanstaki noktann yerine koyunuz. Ör.: 33472S2 = mandallı tip ComPacT NS1000N.

Kumanda tipleri

S: mandallı (A grubu)

R: doğrudan döner kurma kolu (C grubu)

X: uzatmalı döner kurma kolu (C grubu)

Not: - "standart tip" devre kesicilere motor mekanizması ve döner kurma kolları sonradan eklenemez.

- NS2000, NS2500 ve NS3200 devre kesicilere döner kurma kolları takılamaz.

- Arkadan bağlantılı devre kesiciler için lütfen 444 30 30 Müşteri Destek Merkezi'ni arayınız.



ComPacT NS800H
"motorlu"

Tip	Anma akımı In(A)	Kesme kap. Icu (kA)	Referans	Fiyat (TL)
-----	---------------------	------------------------	----------	---------------

Enerjimetrelı, elektronik standart korumalı 3 kutup, 380 V AC, önden bağlantılı "Motorlu tip"

NS800N 3P Mic. 2.0	800	50	33466M•2E ⁽¹⁾	104.074,00
NS1000N 3P Mic. 2.0	1000	50	33472M•2E	124.950,00
NS1250N 3P Mic. 2.0	1250	50	33478M•2E	133.212,00
NS1600N 3P Mic. 2.0	1600	50	33482M•2E	156.808,00
NS800H 3P Mic. 2.0	800	70	33467M•2E	112.370,00
NS1000H 3P Mic. 2.0	1000	70	33473M•2E	125.596,00
NS1250H 3P Mic. 2.0	1250	70	33479M•2E	137.530,00
NS1600H 3P Mic. 2.0	1600	70	33483M•2E	161.704,00

Enerjimetrelı, elektronik selektif korumalı 3 kutup, 380 V AC, önden bağlantılı "Motorlu tip"

NS800N 3P Mic. 5.0	800	50	33466M•5E ⁽¹⁾	104.074,00
NS1000N 3P Mic. 5.0	1000	50	33472M•5E	124.950,00
NS1250N 3P Mic. 5.0	1250	50	33478M•5E	133.212,00
NS1600N 3P Mic. 5.0	1600	50	33482M•5E	156.808,00
NS800H 3P Mic. 5.0	800	70	33467M•5E	112.370,00
NS1000H 3P Mic. 5.0	1000	70	33473M•5E	125.596,00
NS1250H 3P Mic. 5.0	1250	70	33479M•5E	137.530,00
NS1600H 3P Mic. 5.0	1600	70	33483M•5E	161.704,00

Enerjimetrelı, elektronik standart korumalı 4 kutup, 380 V AC, önden bağlantılı "Motorlu tip"

NS800N 4P Mic 2.0	800	50	33469M•2E	145.112,00
NS1000N 4P Mic 2.0	1000	50	33475M•2E	162.860,00
NS1250N 4P Mic 2.0	1250	50	33480M•2E	186.456,00
NS1600N 4P Mic 2.0	1600	50	33484M•2E	211.378,00
NS800H 4P Mic 2.0	800	70	33470M•2E	163.880,00
NS1000H 4P Mic 2.0	1000	70	33476M•2E	176.018,00
NS1250H 4P Mic 2.0	1250	70	33481M•2E	218.892,00
NS1600H 4P Mic 2.0	1600	70	33485M•2E	226.984,00

Enerjimetrelı, elektronik selektif korumalı 4 kutup, 380 V AC, önden bağlantılı "Motorlu tip"

NS800N 4P Mic 5.0	800	50	33469M•5E	145.112,00
NS1000N 4P Mic 5.0	1000	50	33475M•5E	162.860,00
NS1250N 4P Mic 5.0	1250	50	33480M•5E	186.456,00
NS1600N 4P Mic 5.0	1600	50	33484M•5E	211.378,00
NS800H 4P Mic 5.0	800	70	33470M•5E	163.880,00
NS1000H 4P Mic 5.0	1000	70	33476M•5E	176.018,00
NS1250H 4P Mic 5.0	1250	70	33481M•5E	218.892,00
NS1600H 4P Mic 5.0	1600	70	33485M•5E	226.984,00

⁽¹⁾ Motor besleme gerilimine karşılık gelen kodu referanstaki noktanın yerine koyunuz.

Ör: 33472MM2 = 220 V AC gerilim beslemeli, motorlu ComPacT NS1000N

Motor besleme gerilimleri:

E: 48 V AC, F: 110-130 V AC, M: 220-240 V AC, Q: 380-415 V AC

Not: Motorlu tip devre kesicilerde MX açtırma ve XF kapama bobinleri standart olarak bulunur.

ComPacT NS800-3200 yardımcı donanımları

MX açtırma bobini (sabit tip, 200-250 V AC / DC)	33662	3.295,00
MX açtırma bobini (sabit tip, 380-480 V AC)	33664	5.134,00
MN düşük gerilim bobini (sabit tip, 200-250 V AC / DC)	33671	3.683,00
MN düşük gerilim bobini (sabit tip, 380-480 V AC)	33673	6.256,00
Yardımcı kontaklar OF/SD/SDE	29450	1.296,00

Faz ayırıcı

NS800-1600 3P, önden ve arkadan bağlantı için	33622	10.880,00
---	-------	-----------



BCM ULP haberleşme modülü

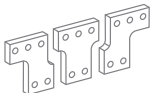

Faz ayırıcı

Not: - 800-1600A arasındaki ComPacT NS devre kesicilerde arkadan bağlantı ve çekmeceli tipler için lütfen bize başvurunuz.

- BCM ULP haberleşme modülü haricindeki diğer tüm haberleşme yardımcı donanım aksesuarlarının referansları MasterPact NT-NW aksesuarları ile aynıdır.

- BCM ULP haberleşme modülü devre kesiciyle beraber montajlı olarak gönderilmektedir. Aynı satışı yoktur.

- Haberleşmeli Devre Kesiciler için referans sonuna "C" eklenmelidir.

Ör.: 33472MM2 => 33472MM2C şeklinde olmalıdır.

ComPacT NSX DC

16 - 1200A

Life Is On

Schneider
Electric



C10F1TM040

Tip	Kesme kap, Icu(kA)	Anma akımı In(A)	Referans	Yeni ComPacT Referans	Fiyat (TL)	
Termik Manyetik Korumalı						
1 Kutup 250V DC						
NSX DC 100F	36	TM16D	16	LV438562	C10F1TM016	4.315,00
	36	TM20D	20	LV438563	C10F1TM020	4.315,00
	36	TM25D	25	LV438564	C10F1TM025	4.315,00
	36	TM32D	30	LV438565	C10F1TM030	4.315,00
	36	TM40D	40	LV438566	C10F1TM040	4.315,00
	36	TM63D	63	LV438568	C10F1TM063	4.315,00
	36	TM100D	100	LV438570	C10F1TM100	5.039,00
NSX DC 100N	50	TM20D	20	LV438573	C10N1TM020	4.713,00
	50	TM25D	25	LV438574	C10N1TM025	4.713,00
	50	TM32D	30	LV438575	C10N1TM030	4.713,00
	50	TM40D	40	LV438576	C10N1TM040	4.713,00
	50	TM50D	50	LV438577	C10N1TM050	4.713,00
	50	TM63D	63	LV438578	C10N1TM063	4.713,00
	50	TM80D	80	LV438579	C10N1TM080	4.713,00
	50	TM100D	100	LV438580	C10N1TM100	4.713,00
NSX DC 160N	50	TM125D	125	LV438679	C16N1TM125	6.426,00
	50	TM160D	160	LV438680	C16N1TM160	6.426,00
NSX DC 100M	85	TM16D	16	LV438582	C10M1TM016	5.780,00
	85	TM25D	25	LV438584	C10M1TM025	5.780,00
	85	TM32D	30	LV438585	C10M1TM030	5.780,00
	85	TM40D	40	LV438586	C10M1TM040	5.780,00
	85	TM63D	63	LV438588	C10M1TM063	5.780,00
	85	TM80D	80	LV438589	C10M1TM080	5.780,00
	85	TM100D	100	LV438590	C10M1TM100	5.780,00
NSX DC 160M	85	TM125D	125	LV438689	C16M1TM125	5.610,00
	85	TM160D	160	LV438690	C16M1TM160	5.780,00

* DC ürünler benzer AC uygulamalar için de kullanılabilir. Detaylar için 444 30 30 Müşteri Destek Merkezi'ni arayınız.

Not:Ticari hayatı sonlanan olan eski seri LV4* ile başlayan şalterler yerine birebir muadili olan Yeni ComPacT referanslardan seçiminizi yapabilirsiniz. Liste fiyatı Yeni ComPacT şalterler için belirtilmiştir.

F21

ComPacT NSX DC

16 - 1200A

Life Is On

Schneider
Electric



C10M2TM025

Tip	Kesme kap. Icu(kA)	Anma akımı In (A)	Referans	Yeni ComPacT Referans	Fiyat (TL)	
Termik Manyetik Korumalı 2 Kutup 500V DC						
NSX DC 100F	36	TM16D	16	LV438592	C10F2TM016	5.814,00
	36	TM20D	20	LV438593	C10F2TM020	5.814,00
	36	TM25D	25	LV438594	C10F2TM025	5.814,00
	36	TM32D	30	LV438595	C10F2TM030	5.814,00
	36	TM40D	40	LV438596	C10F2TM040	5.814,00
	36	TM50D	50	LV438597	C10F2TM050	5.814,00
	36	TM63D	63	LV438598	C10F2TM063	5.814,00
	36	TM80D	80	LV438599	C10F2TM080	6.732,00
	36	TM100D	100	LV438600	C10F2TM100	6.732,00
NSX DC 160F	36	TM125D	125	LV438699	C16F2TM125	7.038,00
	36	TM160D	160	LV438700	C16F2TM160	7.242,00
NSX DC 100M	36	TM16D	16	LV438602	C10M2TM016	6.290,00
	36	TM20D	20	LV438603	C10M2TM020	6.290,00
	36	TM25D	25	LV438604	C10M2TM025	6.290,00
	36	TM32D	30	LV438605	C10M2TM030	6.290,00
	36	TM40D	40	LV438606	C10M2TM040	6.290,00
	36	TM63D	63	LV438608	C10M2TM063	6.290,00
	36	TM80D	80	LV438609	C10M2TM080	6.290,00
	36	TM100D	100	LV438610	C10M2TM100	6.290,00
	NSX DC 160M	36	TM125D	125	LV438709	C16M2TM125
36		TM160D	160	LV438710	C16M2TM160	7.378,00
NSX DC 100S	100	TM16D	16	LV438612	C10S2TM016	7.310,00
	100	TM40D	40	LV438616	C10S2TM040	7.310,00
NSX DC 160S	100	TM125D	125	LV438719	C16S2TM125	7.378,00

Not: DC ürünler benzer AC uygulamalar için de kullanılabilir. Detaylar için lütfen 444 30 30 Müşteri Destek Merkezi'ni arayınız.

Not: ComPacT NSX 2 Kutup 600 V DC Termik Manyetik Korumalı devre kesiciler için lütfen 444 30 30 Müşteri Destek Merkezi'ni arayınız.

Not: Ticari hayatı sonlanan olan eski seri LV4* ile başlayan şalterler yerine birebir muadili olan Yeni ComPacT referanslardan seçiminizi yapabilirsiniz. Liste fiyatı Yeni ComPacT şalterler için belirtilmiştir.

ComPacT NSX DC

16 - 1200A

Life Is On

Schneider
Electric



C63S4TM600D_ISO -
F20 - C40S4TM250D

Tip	Kesme kap. Icu(kA)	Anma akımı In (A)	Referans	Yeni ComPacT Referans	Fiyat (TL)
Termik Manyetik Korumalı					
4 Kutup 750V DC					
NSX DC 100F	36	TM16D	LV429647DC	C10F4TM016D	14.892,00
	36	TM25D	LV429646DC	C10F4TM025D	14.892,00
	36	TM32D	LV429645DC	C10F4TM032D	14.892,00
	36	TM40D	LV429644DC	C10F4TM040D	14.892,00
	36	TM50D	LV429643DC	C10F4TM050D	14.892,00
	36	TM63D	LV429642DC	C10F4TM063D	14.892,00
	36	TM80D	LV429641DC	C10F4TM080D	14.892,00
	36	TM100D	LV429640DC	C10F4TM100D	14.892,00
NSX DC 160F	36	TM125D	LV430641DC	C16F4TM125D	20.196,00
	36	TM160D	LV430640DC	C16F4TM160D	22.746,00
NSX DC 250F	36	TM250D	LV438260	C40F4TM250D	48.382,00
NSX DC 320F	36	TM320D	LV438261	C40F4TM320D	48.382,00
NSX DC 100S	100	TM16D	LV429627DC	C10S4TM016D	17.102,00
	100	TM25D	LV429626DC	C10S4TM025D	17.102,00
	100	TM32D	LV429625DC	C10S4TM032D	17.102,00
	100	TM40D	LV429624DC	C10S4TM040D	17.102,00
	100	TM50D	LV429623DC	C10S4TM050D	17.102,00
	100	TM63D	LV429622DC	C10S4TM063D	17.102,00
	100	TM80D	LV429621DC	C10S4TM080D	17.102,00
	100	TM100D	LV429620DC	C10S4TM100D	17.102,00
NSX DC 160S	100	TM125D	LV430621DC	C16S4TM125D	27.064,00
	100	TM160D	LV430620DC	C16S4TM160D	27.064,00
NSX DC 250S	100	TM250D	LV438270	C40S4TM250D	62.016,00
NSX DC 320S	100	TM320D	LV438271	C40S4TM320D	62.016,00
Termik Manyetik Korumalı					
4 Kutup 750V DC					
NSX DC 400F	36	TM400D	LV438262	C40F4TM400D	48.382,00
NSX DC 400S	100	TM400D	LV438272	C40S4TM400D	62.016,00
NSX DC 500F	36	TM500D	LV438263	C63F4TM500D	60.078,00
NSX DC 500S	100	TM500D	LV438273	C63S4TM500D	77.044,00
NSX DC 600F	36	TM600D	LV438264	C63F4TM600D	72.080,00
NSX DC 600S	100	TM600D	LV438274	C63S4TM600D	84.728,00

NSX DC 250F/320F /250S/320S/400S/500F serileri NSX600 gövdesi ile aynı boyuta sahiptir.

Aksesuarlar

Tip	Referans	Yeni ComPacT Referans	Fiyat (TL)
Montaj Aksesuarları			
Seri Bağlantı			
4P Seri Bağlantı için Terminal Koruyucu (NSX100-250)	LV438326	LV438326	8.466,00
4P Seri Bağlantı için Terminal Koruyucu (NSX400-630)	LV438346	LV438346	17.442,00
Paralel Bağlantı			
4P Paralel bağlantı için Terminal Koruyucu (NSX100-250) (2P/4P)	LV438327	LV438327	89,70
4P Paralel bağlantı için Terminal Koruyucu (NSX400-630) (2P/4P)	LV438337	LV438337	391,00

Not: Ticari hayatı sonlanan olan eski seri LV4* ile başlayan şalterler yerine birebir muadili olan Yeni ComPacT referanslardan seçiminizi yapabilirsiniz. Liste fiyatı Yeni ComPacT şalterler için belirtilmiştir.

ComPacT NSX MicroLogic Kontrol Üniteleri Ölçüm Fonksiyonları



MicroLogic 5 / 6 dâhilî Güç Ölçüm Fonksiyonları			Tip	Ekran	
			E	MicroLogic LCD	FDM121 ekran
Koruma ayarlarının görüntülenmesi					
Açmalar (A) ve gecikmeler	Tüm ayarlar görüntülenebilir	Ir, tr, lsd, tsd, li, lg, tg	■	■	
Ölçümler					
Anlık rms değerleri					
Akımlar (A)	Fazlar ve nötr	I1, I2, I3, IN	■	■	■
	Faz ortalaması	$I_{avg} = (I1 + I2 + I3) / 3$	■	-	■
	3 faz ve nötrdeki en yüksek akım Imax	I1, I2, I3, IN için Imaks	■	■	■
	Toprak hatası (MicroLogic 6)	% Ig (açma ayarı)	■	■	■
	Fazlar arasında akım dengesizliği	% Iavg	■	-	■
Gerilimler (V)	Faz-faz	U12, U23, U31	■	■	■
	Faz-nötr	V1N, V2N, V3N	■	■	■
	Faz-faz gerilimlerinin ortalaması	$U_{avg} = (U12 + U21 + U23) / 3$	■	-	■
	Faz-nötr gerilimlerinin ortalaması	$V_{avg} = (V1N + V2N + V3N) / 3$	■	-	■
	F-F ve F-N gerilim dengesizliği	% Uavg ve % Vavg	■	-	■
	Faz sırası	1-2-3, 1-3-2	■	■	■
Frekans (Hz)	Güç sistemi	f	■	-	■
Güç	Aktif (kW)	P, toplam / faz başına	■	■ / -	■
	Reaktif (kVAR)	Q, toplam / faz başına	■	■ / -	■
	Görünen (kVA)	S, toplam / faz başına	■	■ / -	■
	Güç faktörü ve cosφ (temel)	PF ve cosφ, toplam ve faz başına	■	-	■
Maksimetreler / minimetreler					
	Anlık rms ölçümleriyle ilişkilendirilmiştir	MicroLogic veya FDM121 ekran ünitesi üzerinden sıfırlanır	■	-	■
Enerji ölçümü					
Enerji	Aktif (kW), reaktif (kVARh), görünen (kVAh)	Son sınırlamadan sonra toplam Mutlak veya işaretli mod ⁽¹⁾	■	■	■
Ortalama ve maksimum ortalama değerleri					
Ortalama akım (A)	Fazlar ve nötr	Seçili pencerede geçerli değer	■	-	■
		Son sınırlamadan sonraki maksimum ortalama	■	-	■
Ortalama güç	Aktif (kWh), reaktif (kVAR), görünen (kVA)	Seçili pencerede geçerli değer	■	-	■
		Son sınırlamadan sonraki maksimum ortalama	■	-	■
Hesaplama penceresi	Kaymalı, sabit veya haberleşme ile senkronize	1 dakikalık adımlarla 5 - 60 dakika arasında ayarlanabilir	■	-	⁽²⁾
Güç kalitesi					
Toplam harmonik bozulma (%)	Rms değerine göre gerilim	F-F ve F-N gerilimi için THDU, THDV	■	-	■
	Rms değerine göre akım	Faz akımı için THDI	■	-	■

(1) Mutlak mod: E mutlak = E çıkış + E giriş; İşaretli mod: E işaretli = E çıkış - E giriş.

(2) Sadece haberleşme sistemi üzerinden kullanılabilir.

Ek teknik özellikler

Ölçüm doğruluğu

Doğruluk, sensörler dâhil tüm ölçüm sistemine dairdir:

- Akım: IEC 61557-12'ye göre Sınıf 1
- Gerilim: % 0,5
- Güç ve enerji: IEC 61557-12'ye göre Sınıf 2
- Frekans: % 0,1



Açık Tip Güç Şalterleri



Güvenilir Performansıyla
Dünya Lideri



se.com/tr

Life Is On

Schneider
Electric



MasterPact™ MTZ Açık Tip Güç Şalterleri

EcoStruxure™ platformumuz tarafından sağlanan yeni nesil güç verimlilik çözümlerinden faydalanın.

Masterpact™ MTZ devre kesiciler ile geleceğin güç dağıtım sistemlerini hayata geçirin.



MasterPact™ MTZ
FUTURE READY

MasterPact MTZ ile yeni bir kullanıcı deneyimi

Yeni MasterPact MTZ açık tip güç şalterleri projenizin tasarımından konfigürasyonuna, devreye alınmasından bakımına kadar her adımda benzersiz bir dijital deneyim sunar.

TASARIM



EcoStruxure™ Power Design software

Alçak gerilim dağıtım sistemlerinin tek hat tasarımı ve hesaplama yazılımı.

KONFIGÜRASYON



Ürün Seçici

MasterPact MTZ ürün konfigürasyonlarını hızlı ve hatasız bir şekilde yapmanızı sağlar.

DEVREYE ALMA



EcoStruxure™ Power Commision software

Devreye alma, yazılım yükseltme, koruma ayarlarını uzaktan değiştirme ve fabrika kabul testlerini kısa bir süre içerisinde yapmanızı sağlar.

ÇALIŞMA VE BAKIM



EcoStruxure™ Power software ile izleme

Ölçüm verilerini görselleştirin ve verimli raporlar elde edin.

Uzaktan, gerçek zamanlı bildirim



Facility Expert Maintenance Logbook uygulaması arıza ve bakım durumlarında tesisinizin verilerini takip edin ve bildirim alın.

se.com/facilityexpert

MicroLogic X üzerinden kontrol



Pano üzerinden lokal kontrol imkanı

Status "at a glance"

GoDigital

MicroLogic X kontrol ünitesine yeni koruma, ölçüm ve tanılama özelliklerini kazandırmak için GoDigital üzerinden dijital modül satın alarak, MicroLogic X kontrol ünitesine yeni koruma, ölçüm ve tanılama özellikleri kazandırabilirsiniz. godigital.schneider-electric.com



EcoStruxure™ Power Monitoring software

- Power Monitoring Expert
- Power SCADA Operation
- Building Operation
- Facility Advisor

YAZILIM YÜKSELTME



Akıllı telefon üzerinden uzaktan erişim



EcoStruxure™ Power Device sayesinde şalterinize Bluetooth ve NFC ile erişin.

EcoStruxure™ Power Device



MasterPact MTZ1 - Açık Tip Güç Şalterleri

630-1600A

Life Is On

Schneider
Electric



MasterPact MTZ1

Tip	Anma akımı In(A)	Kesme kap. Icu (kA)	Referans	Fiyat (TL)
MicroLogic 2.0X korumalı, 3 kutup, 380 V AC, "sabit tip" - Faz Başına Enerji dijital modülü ile birlikte				
MasterPact MTZ1 ML2.0X H1	630	42	TABEAAANN**ANNNNNNN	121.686,30
	800	42	TACFAAANN**ANNNNNNN	124.916,30
	1000	42	TADGAAANN**ANNNNNNN	130.662,30
	1250	42	TAEIAAANN**ANNNNNNN	135.252,30
	1600	42	TAFJAAANN**ANNNNNNN	151.776,30
MasterPact MTZ1 ML2.0X H2	630	50	TEBEAAANN**ANNNNNNN	123.794,30
	800	50	TECFAAANN**ANNNNNNN	127.058,30
	1000	50	TEDGAAANN**ANNNNNNN	133.076,30
	1250	50	TEEIAAANN**ANNNNNNN	137.904,30
	1600	50	TEFJAAANN**ANNNNNNN	163.574,30
MasterPact MTZ1 ML2.0X H3	630	66	TGBEAAANN**ANNNNNNN	107.406,30
	800	66	TGCFAAANN**ANNNNNNN	109.820,30
	1000	66	TGDGAAANN**ANNNNNNN	133.076,30
	1250	66	TGEIAAANN**ANNNNNNN	137.904,30
	1600	66	TGFJAAANN**ANNNNNNN	163.574,30
MicroLogic 5.0X korumalı, 3 kutup, 380 V AC, "sabit tip" - Faz Başına Enerji dijital modülü ile birlikte				
MasterPact MTZ1 ML5.0X H1	630	42	TABECAANN**ANNNNNNN	131.342,30
	800	42	TACFCAANN**ANNNNNNN	134.572,30
	1000	42	TADGCAANN**ANNNNNNN	140.318,30
	1250	42	TAEICAANN**ANNNNNNN	144.908,30
	1600	42	TAFJCAANN**ANNNNNNN	161.432,30
MasterPact MTZ1 ML5.0X H2	630	50	TEBECAANN**ANNNNNNN	133.450,30
	800	50	TECFCAANN**ANNNNNNN	136.714,30
	1000	50	TEDGCAANN**ANNNNNNN	142.732,30
	1250	50	TEEICAANN**ANNNNNNN	147.560,30
	1600	50	TEFJCAANN**ANNNNNNN	173.230,30
MasterPact MTZ1 ML5.0X H3	630	66	TGBECAANN**ANNNNNNN	117.062,30
	800	66	TGCFCANN**ANNNNNNN	119.476,30
	1000	66	TGDGCAANN**ANNNNNNN	142.732,30
	1250	66	TGEICAANN**ANNNNNNN	147.560,30
	1600	66	TGFJCAANN**ANNNNNNN	173.230,30
MicroLogic 2.0X korumalı, 3 kutup, 380 V AC, "çekmeceli tip" - Faz Başına Enerji dijital modülü ve ULP haberleşme modülü ile birlikte				
MasterPact MTZ1 ML2.0X H1	630	42	TABEDAANN**ANNNNNNN	180.098,30
	800	42	TACFADAAN**ANNNNNNN	183.328,30
	1000	42	TADGADAAN**ANNNNNNN	189.074,30
	1250	42	TAEIADAAN**ANNNNNNN	193.664,30
	1600	42	TAFJADAAN**ANNNNNNN	218.518,30
MasterPact MTZ1 ML2.0X H2	630	50	TEBEDAANN**ANNNNNNN	182.206,30
	800	50	TECFADAAN**ANNNNNNN	185.470,30
	1000	50	TEDGADAAN**ANNNNNNN	191.488,30
	1250	50	TEEIDAAN**ANNNNNNN	196.316,30
	1600	50	TEFJADAAN**ANNNNNNN	230.316,30
MasterPact MTZ1 ML2.0X H3	630	66	TGBEDAAN**ANNNNNNN	182.206,30
	800	66	TGCFADAAN**ANNNNNNN	185.470,30
	1000	66	TGDGADAAN**ANNNNNNN	191.488,30
	1250	66	TGEIDAAN**ANNNNNNN	196.316,30
	1600	66	TGFJADAAN**ANNNNNNN	230.316,30
MicroLogic 5.0X korumalı, 3 kutup, 380 V AC, "çekmeceli tip" - Faz Başına Enerji dijital modülü ve ULP haberleşme modülü ile birlikte				
MasterPact MTZ1 ML5.0X H1	630	42	TABECDAAN**ANNNNNNN	189.754,30
	800	42	TACFCDAAN**ANNNNNNN	192.984,30
	1000	42	TADGCDAAAN**ANNNNNNN	198.730,30
	1250	42	TAEICDAAN**ANNNNNNN	203.320,30
	1600	42	TAFJCDAAAN**ANNNNNNN	228.174,30
MasterPact MTZ1 ML5.0X H2	630	50	TEBECDAAN**ANNNNNNN	191.862,30
	800	50	TECFCDAAAN**ANNNNNNN	195.126,30
	1000	50	TEDGCDAAAN**ANNNNNNN	201.144,30
	1250	50	TEEICDAAN**ANNNNNNN	205.972,30
	1600	50	TEFJCDAAAN**ANNNNNNN	239.972,30
MasterPact MTZ1 ML5.0X H3	630	66	TGBECDAAN**ANNNNNNN	191.862,30
	800	66	TGCFCDAAN**ANNNNNNN	195.126,30
	1000	66	TGDGCDAAAN**ANNNNNNN	201.144,30
	1250	66	TGEICDAAN**ANNNNNNN	205.972,30
	1600	66	TGFJCDAAAN**ANNNNNNN	239.972,30

(1) MTZ ürünlerini websitemizdeki ürün seçici yardımıyla seçebilir veya hazır konfigürasyonlar ile sipariş edebilirsiniz.

MasterPact MTZ1 - Açık Tip Güç Şalterleri

630-1600A

Life Is On

Schneider
Electric



MasterPact MTZ1

Tip	Anma akımı In(A)	Kesme kap. Icu (kA)	Referans	Fiyat (TL)
MicroLogic 2.0X korumalı, 4 kutup, 380 V AC, "sabit tip" - Faz Başına Enerji dijital modülü ile birlikte				
MasterPact MTZ1 ML2.0X H1	630	42	TABEABANN**ANNNNNNN	143.548,30
	800	42	TACFABANN**ANNNNNNN	147.526,30
	1000	42	TADGABANN**ANNNNNNN	154.938,30
	1250	42	TAEIABANN**ANNNNNNN	160.786,30
	1600	42	TAFJABANN**ANNNNNNN	181.730,30
MasterPact MTZ1 ML2.0X H2	630	50	TEBEABANN**ANNNNNNN	146.268,30
	800	50	TECFABANN**ANNNNNNN	150.382,30
	1000	50	TEDGABANN**ANNNNNNN	157.998,30
	1250	50	TEEIBANN**ANNNNNNN	164.050,30
	1600	50	TEFJABANN**ANNNNNNN	196.690,30
MasterPact MTZ1 ML2.0X H3	630	66	TGBEABANN**ANNNNNNN	146.268,30
	800	66	TGCFABANN**ANNNNNNN	150.382,30
	1000	66	TGDGABANN**ANNNNNNN	157.998,30
	1250	66	TGEIABANN**ANNNNNNN	164.050,30
	1600	66	TGFJABANN**ANNNNNNN	196.690,30
MicroLogic 5.0X korumalı, 4 kutup, 380 V AC, "sabit tip" - Faz Başına Enerji dijital modülü ile birlikte				
MasterPact MTZ1 ML5.0X H1	630	42	TABECBANN**ANNNNNNN	153.204,30
	800	42	TACFCBANN**ANNNNNNN	157.182,30
	1000	42	TADGCBANN**ANNNNNNN	164.594,30
	1250	42	TAEICBANN**ANNNNNNN	170.442,30
	1600	42	TAFJCBANN**ANNNNNNN	191.386,30
MasterPact MTZ1 ML5.0X H2	630	50	TEBECBANN**ANNNNNNN	155.924,30
	800	50	TEFCBANN**ANNNNNNN	160.038,30
	1000	50	TEDGCBANN**ANNNNNNN	167.654,30
	1250	50	TEEICBANN**ANNNNNNN	173.706,30
	1600	50	TEFJCBANN**ANNNNNNN	206.346,30
MasterPact MTZ1 ML5.0X H3	630	66	TGECBANN**ANNNNNNN	155.924,30
	800	66	TGFCBANN**ANNNNNNN	160.038,30
	1000	66	TGDGCBANN**ANNNNNNN	167.654,30
	1250	66	TGEICBANN**ANNNNNNN	173.706,30
	1600	66	TGFJCBANN**ANNNNNNN	206.346,30
MicroLogic 2.0X korumalı, 4 kutup, 380 V AC, "çekmeceli tip" - Faz Başına Enerji dijital modülü ve ULP haberleşme modülü ile birlikte				
MasterPact MTZ1 ML2.0X H1	630	42	TABEAEAN**ANNNNNNN	213.792,30
	800	42	TACFAEAN**ANNNNNNN	217.770,30
	1000	42	TADGAEAN**ANNNNNNN	225.182,30
	1250	42	TAEIAEAN**ANNNNNNN	231.030,30
	1600	42	TAFJAEAN**ANNNNNNN	263.160,30
MasterPact MTZ1 ML2.0X H2	630	50	TEBEAEAN**ANNNNNNN	216.512,30
	800	50	TECFAEAN**ANNNNNNN	220.626,30
	1000	50	TEDGAEAN**ANNNNNNN	228.242,30
	1250	50	TEEIAEAN**ANNNNNNN	234.294,30
	1600	50	TEFJAEAN**ANNNNNNN	278.120,30
MasterPact MTZ1 ML2.0X H3	630	66	TGBEAEAN**ANNNNNNN	216.512,30
	800	66	TGCFAEAN**ANNNNNNN	220.626,30
	1000	66	TGDGAEAN**ANNNNNNN	228.242,30
	1250	66	TGEIAEAN**ANNNNNNN	234.294,30
	1600	66	TGFJAEAN**ANNNNNNN	278.120,30
MicroLogic 5.0X korumalı, 4 kutup, 380 V AC, "çekmeceli tip" - Faz Başına Enerji dijital modülü ve ULP haberleşme modülü ile birlikte				
MasterPact NT ML5.0E H1	630	42	TABECEAN**ANNNNNNN	223.448,30
	800	42	TACFCEAN**ANNNNNNN	227.426,30
	1000	42	TADGCEAN**ANNNNNNN	234.838,30
	1250	42	TAEICEAN**ANNNNNNN	240.686,30
	1600	42	TAFJCEAN**ANNNNNNN	272.816,30
MasterPact MTZ1 ML5.0X H2	630	50	TEBECEAN**ANNNNNNN	226.168,30
	800	50	TEFCCEAN**ANNNNNNN	230.282,30
	1000	50	TEDGCEAN**ANNNNNNN	237.898,30
	1250	50	TEEICEAN**ANNNNNNN	243.950,30
	1600	50	TEFJCEAN**ANNNNNNN	287.776,30
MasterPact MTZ1 ML5.0X H3	630	66	TGBECEAN**ANNNNNNN	226.168,30
	800	66	TGFCCEAN**ANNNNNNN	230.282,30
	1000	66	TGDGCEAN**ANNNNNNN	237.898,30
	1250	66	TGEICEAN**ANNNNNNN	243.950,30
	1600	66	TGFJCEAN**ANNNNNNN	287.776,30

Fiyat listesinde yer alan Masterpact MTZ açık tip güç şalterlerinin tümü yatay bağlantılıdır. Farklı bağlantı tiplerine sahip ürün konfigürasyonları için lütfen 444 30 30 numaralı Müşteri Destek Merkezi'ni arayınız.

MasterPact MTZ2/3 - Açık Tip Güç Şalterleri

800-6300A

Life Is On

Schneider
Electric



MasterPact MTZ2

Tip	Anma akımı In(A)	Kesme kap. Icu (kA)	Referans	Fiyat (TL)
Elektronik korumalı, 3 kutup, 380 V AC, "sabit tip" - Faz Başına Enerji dijital modülü ile birlikte				
MasterPact MTZ2/3 ML2.0X H1	800	66	WACFAAANN**ANNNNNNN	144.432,30
	1000	66	WADGAAANN**ANNNNNNN	151.572,30
	1250	66	WAEIAAANN**ANNNNNNN	157.318,30
	1600	66	WAFJAAANN**ANNNNNNN	188.122,30
	2000	66	WAGKAAANN**ANNNNNNN	204.408,30
	2500	66	WAHLAAANN**ANNNNNNN	261.868,30
	3200	66	WAIPAAANN**ANNNNNNN	288.898,30
	4000	66	WAJRAAANN**ANNNNNNN	383.350,30
	4000 b	100	YAJRAAANN**ANNNNNNN	491.198,30
	5000	100	YAKSAAANN**ANNNNNNN	616.352,30
6300	100	YALUAAENN**ANNNNNNN	812.294,30	
MasterPact MTZ2/3 ML5.0X H1	800	66	WACFCAANN**ANNNNNNN	154.088,30
	1000	66	WADGCAANN**ANNNNNNN	161.228,30
	1250	66	WAEICAANN**ANNNNNNN	166.974,30
	1600	66	WAFJCAANN**ANNNNNNN	197.778,30
	2000	66	WAGKCAANN**ANNNNNNN	214.064,30
	2500	66	WAHLCAANN**ANNNNNNN	271.524,30
	3200	66	WAIPCAANN**ANNNNNNN	298.554,30
	4000	66	WAJRCAANN**ANNNNNNN	393.006,30
	4000 b	100	YAJRCAANN**ANNNNNNN	500.854,30
	5000	100	YAKSCAANN**ANNNNNNN	626.008,30
6300	100	YALUCAENN**ANNNNNNN	821.950,30	
Elektronik korumalı, 3 kutup, 380 V AC, "sabit tip" - Faz Başına Enerji dijital modülü ile birlikte				
MasterPact MTZ2/3 ML2.0X H2	1250	100	WEEIAAANN**ANNNNNNN	171.020,30
	1600	100	WEFJAAANN**ANNNNNNN	206.618,30
	2000	100	WEGKAAANN**ANNNNNNN	222.258,30
	2500	100	WEHLAAANN**ANNNNNNN	286.960,30
	3200	100	WEIPAAANN**ANNNNNNN	318.104,30
	4000	100	WEJRAAANN**ANNNNNNN	425.748,30
	4000 b	150	YEJRAAANN**ANNNNNNN	549.406,30
	5000	150	YEKSAAANN**ANNNNNNN	693.328,30
6300	150	YELUAAENN**ANNNNNNN	909.942,30	
MasterPact MTZ2/3 ML5.0X H2	1250	100	WEEICAANN**ANNNNNNN	180.676,30
	1600	100	WEFJCAANN**ANNNNNNN	216.274,30
	2000	100	WEGKCAANN**ANNNNNNN	231.914,30
	2500	100	WEHLCAANN**ANNNNNNN	296.616,30
	3200	100	WEIPCAANN**ANNNNNNN	327.760,30
	4000	100	WEJRCAANN**ANNNNNNN	435.404,30
	4000 b	150	YEJRCAANN**ANNNNNNN	559.062,30
	5000	150	YEKSCAANN**ANNNNNNN	702.984,30
6300	150	YELUCAENN**ANNNNNNN	919.598,30	

G3

Fiyat listesinde yer alan MasterPact MTZ açık tip güç şalterlerinin tümü yatay bağlantılıdır. Farklı bağlantı tiplerine sahip ürün konfigürasyonları için lütfen 444 30 30 Müşteri Destek Merkezi'ni arayınız.

6300 A ürünlerde sadece dikey bağlantı seçilebilir.

MasterPact MTZ2/3 - Açık Tip Güç Şalterleri

800-6300A

Life Is On

Schneider
Electric



MasterPact MTZ2

Tip	Anma akımı In(A)	Kesme kap. Icu (kA)	Referans	Fiyat (TL)
Elektronik korumalı, 3 kutup, 380 V AC, "çekmeceli tip" - Faz Başına Enerji dijital modülü ve ULP haberleşme modülü ile birlikte				
MasterPact MTZ2/3 ML2.0X H1	800	66	WACFADAAN**ANNNNNNN	218.042,30
	1000	66	WADGADAAN**ANNNNNNN	225.454,30
	1250	66	WAEIADAAN**ANNNNNNN	231.472,30
	1600	66	WAFJADAAN**ANNNNNNN	263.534,30
	2000	66	WAGKADAAN**ANNNNNNN	274.720,30
	2500	66	WAHLADAAN**ANNNNNNN	336.362,30
	3200	66	WAIPADAAN**ANNNNNNN	391.442,30
	4000	66	WAJRADAAN**ANNNNNNN	535.772,30
	4000 b	100	YAJRADAAN**ANNNNNNN	746.028,30
	5000	100	YAKSADAAN**ANNNNNNN	871.182,30
6300	100	YALUADAN**ANNNNNNN	1.067.124,30	
MasterPact MTZ2/3 ML5.0X H1	800	66	WACFCDAAN**ANNNNNNN	227.698,30
	1000	66	WADGCDAAN**ANNNNNNN	235.110,30
	1250	66	WAEICDAAN**ANNNNNNN	241.128,30
	1600	66	WAFJCDAAN**ANNNNNNN	273.190,30
	2000	66	WAGKCDAAN**ANNNNNNN	284.376,30
	2500	66	WAHLCDAN**ANNNNNNN	346.018,30
	3200	66	WAIPCDAN**ANNNNNNN	401.098,30
	4000	66	WAJRCDAN**ANNNNNNN	545.428,30
	4000 b	100	YAJRCDAN**ANNNNNNN	755.684,30
	5000	100	YAKSCDAAN**ANNNNNNN	880.838,30
6300	100	YALUCDAN**ANNNNNNN	1.076.780,30	
Elektronik korumalı, 3 kutup, 380 V AC, "çekmeceli tip" - Faz Başına Enerji dijital modülü ve ULP haberleşme modülü ile birlikte				
MasterPact MTZ2/3 ML2.0X H2	1250	100	WEEIADAAN**ANNNNNNN	245.752,30
	1600	100	WEFJADAAN**ANNNNNNN	282.812,30
	2000	100	WEGKADAAN**ANNNNNNN	292.570,30
	2500	100	WEHLADAAN**ANNNNNNN	360.332,30
	3200	100	WEIPADAAN**ANNNNNNN	420.648,30
	4000	100	WEJRADAAN**ANNNNNNN	578.170,30
	4000 b	150	YEJRADAAN**ANNNNNNN	804.236,30
	5000	150	YEKSADAAN**ANNNNNNN	948.158,30
6300	150	YELUADAN**ANNNNNNN	1.164.772,30	
MasterPact MTZ2/3 ML5.0X H2	1250	100	WEEICDAAN**ANNNNNNN	255.408,30
	1600	100	WEFJCDAAN**ANNNNNNN	292.468,30
	2000	100	WEGKCDAAN**ANNNNNNN	302.226,30
	2500	100	WEHLCDAN**ANNNNNNN	369.988,30
	3200	100	WEIPCDAN**ANNNNNNN	430.304,30
	4000	100	WEJRCDAN**ANNNNNNN	587.826,30
	4000 b	150	YEJRCDAN**ANNNNNNN	813.892,30
	5000	150	YEKSCDAAN**ANNNNNNN	957.814,30
6300	150	YELUCDAN**ANNNNNNN	1.174.428,30	

G4

Fiyat listesinde yer alan MasterPact MTZ açık tip güç şalterlerinin tümü yatay bağlantılıdır. Farklı bağlantı tiplerine sahip ürün konfigürasyonları için lütfen 444 30 30 Müşteri Destek Merkezi'ni arayınız.

6300 A ürünlerde sadece dikey bağlantı seçilebilir.

MasterPact MTZ2/3 - Açık Tip Güç Şalterleri

800-6300A

Life Is On

Schneider
Electric

Tip	Anma akımı In(A)	Kesme kap. Icu (kA)	Referans	Fiyat (TL)
Elektronik korumalı, 4 kutup, 380 V AC, "sabit tip" - Faz Başına Enerji dijital modülü ile birlikte				
MasterPact MTZ2/3 ML2.OX H1	800	66	WACFABANN**ANNNNNNN	172.686,30
	1000	66	WADGABANN**ANNNNNNN	181.832,30
	1250	66	WAEIABANN**ANNNNNNN	189.074,30
	1600	66	WAFJABANN**ANNNNNNN	228.242,30
	2000	66	WAGKABANN**ANNNNNNN	249.866,30
	2500	66	WAHLABANN**ANNNNNNN	323.306,30
	3200	66	WAIPABANN**ANNNNNNN	357.612,30
	4000	66	WAJRABANN**ANNNNNNN	478.040,30
	4000 b	100	YAJRABANN**ANNNNNNN	615.026,30
	5000	100	YAKSABANN**ANNNNNNN	773.772,30
6300	100	YALUABENN**ANNNNNNN	1.026.086,30	
MasterPact MTZ2/3 ML5.OX H1	800	66	WACFCBANN**ANNNNNNN	182.342,30
	1000	66	WADGCBANN**ANNNNNNN	191.488,30
	1250	66	WAEICBANN**ANNNNNNN	198.730,30
	1600	66	WAFJCBANN**ANNNNNNN	237.898,30
	2000	66	WAGKCBANN**ANNNNNNN	259.522,30
	2500	66	WAHLCBANN**ANNNNNNN	332.962,30
	3200	66	WAIPCBANN**ANNNNNNN	367.268,30
	4000	66	WAJRCBANN**ANNNNNNN	487.696,30
	4000 b	100	YAJRCBANN**ANNNNNNN	624.682,30
	5000	100	YAKSCBANN**ANNNNNNN	783.428,30
6300	100	YALUCBENN**ANNNNNNN	1.035.742,30	
Elektronik korumalı, 4 kutup, 380 V AC, "sabit tip" - Faz Başına Enerji dijital modülü ile birlikte				
MasterPact MTZ2/3 ML2.OX H2	1250	100	WEEIABANN**ANNNNNNN	206.550,30
	1600	100	WEFJABANN**ANNNNNNN	251.566,30
	2000	100	WEGKABANN**ANNNNNNN	272.408,30
	2500	100	WEHLABANN**ANNNNNNN	355.164,30
	3200	100	WEIPABANN**ANNNNNNN	394.638,30
	4000	100	WEJRABANN**ANNNNNNN	531.862,30
	4000 b	150	YEJRABANN**ANNNNNNN	688.874,30
	5000	150	YEKSABANN**ANNNNNNN	871.386,30
6300	150	YELUABENN**ANNNNNNN	1.149.948,30	
MasterPact MTZ2/3 ML5.OX H2	1250	100	WEEICBANN**ANNNNNNN	216.206,30
	1600	100	WEFJCBANN**ANNNNNNN	261.222,30
	2000	100	WEGKCBANN**ANNNNNNN	282.064,30
	2500	100	WEHLCBANN**ANNNNNNN	364.820,30
	3200	100	WEIPCBANN**ANNNNNNN	404.294,30
	4000	100	WEJRCBANN**ANNNNNNN	541.518,30
	4000 b	150	YEJRCBANN**ANNNNNNN	698.530,30
	5000	150	YEKSCBANN**ANNNNNNN	881.042,30
6300	150	YELUCBENN**ANNNNNNN	1.159.604,30	

Fiyat listesinde yer alan MasterPact MTZ açık tip güç şalterlerinin tümü yatay bağlantılıdır. Farklı bağlantı tiplerine sahip ürün konfigürasyonları için lütfen 444 30 30 Müşteri Destek Merkezi'ni arayınız.

6300 A ürünlerde sadece dikey bağlantı seçilebilir.

MasterPact MTZ2/3 - Açık Tip Güç Şalterleri

800-6300A

Life Is On

Schneider
Electric

Tip	Anma akımı In(A)	Kesme kap. Icu (kA)	Referans	Fiyat (TL)
Elektronik korumalı, 4 kutup, 380 V AC, "çekmeceli tip" - Faz Başına Enerji dijital modülü ve ULP haberleşme modülü ile birlikte				
MasterPact MTZ2/3 ML2.0X H1	800	66	WACFAEAA**ANNNNNNN	261.902,30
	1000	66	WADGAEAA**ANNNNNNN	271.422,30
	1250	66	WAEIAEAA**ANNNNNNN	278.936,30
	1600	66	WAFJAEAA**ANNNNNNN	319.736,30
	2000	66	WAGKAEAA**ANNNNNNN	334.900,30
	2500	66	WAHLAEAA**ANNNNNNN	414.766,30
	3200	66	WAIPAEAA**ANNNNNNN	485.554,30
	4000	66	WAJRAEAA**ANNNNNNN	658.478,30
	4000 b	100	YAJRAEAA**ANNNNNNN	920.584,30
	5000	100	YAKSAEAA**ANNNNNNN	1.079.330,30
6300	100	YALUAEAA**ANNNNNNN	1.331.644,30	
MasterPact MTZ2/3 ML5.0X H1	800	66	WACFCEAA**ANNNNNNN	271.558,30
	1000	66	WADGCEAA**ANNNNNNN	281.078,30
	1250	66	WAEICEAA**ANNNNNNN	288.592,30
	1600	66	WAFJCEAA**ANNNNNNN	329.392,30
	2000	66	WAGKCEAA**ANNNNNNN	344.556,30
	2500	66	WAHLCEAA**ANNNNNNN	424.422,30
	3200	66	WAIPCEAA**ANNNNNNN	495.210,30
	4000	66	WAJRCEAA**ANNNNNNN	668.134,30
	4000 b	100	YAJRCEAA**ANNNNNNN	930.240,30
	5000	100	YAKSCEAA**ANNNNNNN	1.088.986,30
6300	100	YALUCEAA**ANNNNNNN	1.341.300,30	
Elektronik korumalı, 4 kutup, 380 V AC, "çekmeceli tip" - Faz Başına Enerji dijital modülü ve ULP haberleşme modülü ile birlikte				
MasterPact MTZ2/3 ML2.0X H2	1250	100	WEEIAEAA**ANNNNNNN	297.194,30
	1600	100	WEFJAEAA**ANNNNNNN	344.046,30
	2000	100	WEGKAEAA**ANNNNNNN	357.442,30
	2500	100	WEHLAEAA**ANNNNNNN	445.196,30
	3200	100	WEIPAEAA**ANNNNNNN	522.580,30
	4000	100	WEJRAEAA**ANNNNNNN	712.300,30
	4000 b	150	YEJRAEAA**ANNNNNNN	994.432,30
	5000	150	YEKSAEAA**ANNNNNNN	1.176.944,30
	6300	150	YELUAEAA**ANNNNNNN	1.455.506,30
MasterPact MTZ2/3 ML5.0X H2	1250	100	WEEICEAA**ANNNNNNN	306.850,30
	1600	100	WEFJCEAA**ANNNNNNN	353.702,30
	2000	100	WEGKCEAA**ANNNNNNN	367.098,30
	2500	100	WEHLCEAA**ANNNNNNN	454.852,30
	3200	100	WEIPCEAA**ANNNNNNN	532.236,30
	4000	100	WEJRCEAA**ANNNNNNN	721.956,30
	4000 b	150	YEJRCEAA**ANNNNNNN	1.004.088,30
	5000	150	YEKSCAA**ANNNNNNN	1.186.600,30
6300	150	YELUCEAA**ANNNNNNN	1.465.162,30	

G6

Fiyat listesinde yer alan MasterPact MTZ açık tip güç şalterlerinin tümü yatay bağlantılıdır. Farklı bağlantı tiplerine sahip ürün konfigürasyonları için lütfen 444 30 30 Müşteri Destek Merkezi'ni arayınız.

6300 A ürünlerde sadece dikey bağlantı seçilebilir.

MasterPact MTZ1/2/3 Aksesuarlar

Life Is On

Schneider
Electric

Tip	Referans	Fiyat (TL)
-----	----------	------------

MasterPact MTZ1/2/3 - Yardımcı Donanımlar



MTZ1 Motor mekanizması



MTZ2/3 Motor mekanizması



MTZ1/2/3 MX-XF Bobini



FDM128 Pano Gösterge Modülü



EIFE Gömülü Ethernet Arayüzü



Mekanik Sayaç

Motor mekanizması	MCH-MTZ1 için (100-130 V AC)	LV833176SP	21.148,00
	MCH-MTZ1 için (200-240 V AC)	LV833177SP	21.148,00
	MCH-MTZ1 için (277-415 V AC)	LV833179SP	21.148,00
	MCH-MTZ 2/3 için (100-130 V AC)	LV847893SP	21.148,00
	MCH-MTZ 2/3 için (200-240 V AC)	LV847894SP	21.148,00
	MCH-MTZ 2/3 için (277-415 V AC)	LV847895SP	21.148,00
MTZ1/2/3 için yardımcı kontak (sabit tip şalter)	Kontak bloğu (1 adet)	LV847074SP	1.870,00
MTZ1 için yardımcı kontak (çekmeceli şalter)	Kontak bloğu (1 adet)	LV833098SP	1.870,00
MTZ2/3 için yardımcı kontak (çekmeceli tip şalter)	Kontak bloğu (1 adet)	LV847849SP	1.870,00
MX - XF Açırma/Kapama bobini	MTZ1/2/3 için (100-130 V AC)	LV833661SP	7.072,00
MX - XF Açırma/Kapama bobini "Haberleşmeli & Tanılmalı"	MTZ1/2/3 için (100-130 V AC)	LV833035SP	7.072,00
MX - XF Açırma/Kapama bobini	MTZ1/2/3 için (200-250 V AC)	LV833662SP	7.072,00
MX - XF Açırma/Kapama bobini "Haberleşmeli & Tanılmalı"	MTZ1/2/3 için (200-250 V AC)	LV833036SP	7.446,00
MX - XF Açırma/Kapama bobini	MTZ1/2/3 için (380-480 V AC)	LV833664SP	7.072,00
MX - XF Açırma/Kapama bobini "Haberleşmeli & Tanılmalı"	MTZ1/2/3 için (380-480 V AC)	LV833038SP	7.072,00
MN Düşük gerilim bobini	MTZ1/2/3 için (100-130 V AC)	LV833670SP	10.370,00
MN Düşük gerilim bobini	MTZ1/2/3 için (200-250 V AC)	LV833671SP	10.370,00
MN Düşük gerilim bobini	MTZ1/2/3 için (380-480 V AC)	LV833673SP	10.370,00
"Haberleşmeli & Tanılmalı" bobinler için kablaj kiti	MTZ1 için	LV833118	477,00
"Haberleşmeli & Tanılmalı" bobinler için kablaj kiti	MTZ2/3 için	LV847904	477,00
İzolasyon Modülü	MTZ1/2/3	LV850056SP	10.370,00
Çekmece konum kontakları (MTZ1/2/3 için)	Çekmece bağlantıda konum kontağı	LV833170SP	2.380,00
	Test pozisyonu konum kontağı	LV833170SP	2.380,00
	Çekmece bağlantısı kesildi konum kontağı	LV833170SP	2.380,00

⁽¹⁾ Haberleşmeli bobinler için: Her şalter için; haberleşmeli bobin referansı (MX -XF) + Kablaj kiti + İzolasyon modülü birlikte sipariş edilmelidir.

MicroLogic X Kontrol Ünitesi ve Haberleşme Sistemi - Yardımcı Donanımlar

Haberleşme sistemi için yardımcı donanımlar

FDM128 Dokunmatik Ekranlı Pano Üzeri Gösterge Modülü		LV434128	24.548,00
EIFE Gömülü Ethernet Arayüzü (çekmeceli MTZ1 şalterler için)		LV851100SP	25.228,00
EIFE Gömülü Ethernet Arayüzü (çekmeceli MTZ2/3 şalterler için)		LV851200SP	25.228,00
ULP Haberleşme modülü(MTZ1, sabit tip için)		LV850063SP	6.256,00
ULP Haberleşme modülü(MTZ1, çekmeceli tip için)		LV850064SP	13.022,00
ULP Haberleşme modülü(MTZ2/3, sabit tip için)		LV850061SP	6.256,00
ULP Haberleşme modülü(MTZ2/3, çekmeceli tip için)		LV850062SP	6.256,00
ULP Modbus interface modül, IFM		LV434000	7.412,00
	1,3 m	LV434196	2.238,00
	3 m	LV434197	2.088,00
RJ45 / RJ45 haberleşme kablosu	1 m x 5 adet	TRV00810	2.686,00
	2 m x 5 adet	TRV00820	2.839,00
	3 m x 5 adet	TRV00830	4.567,00

Mekanik çalışma sayacı

MasterPact MTZ1 için	LV833895SP	4.862,00
MasterPact MTZ2/3 için	LV848535SP	5.780,00

MasterPact MTZ1/2/3 - Diğer Yardımcı Donanımlar

Haberleşme sistemi için yardımcı donanımlar

Pano montaj çerçeveleri	MasterPact MTZ1 sabit tip	LV833718SP	1.496,00
	MasterPact MTZ1 çekmeceli tip	LV833857SP	1.870,00
	MasterPact MTZ2/3 sabit tip	LV848601SP	1.700,00
	MasterPact MTZ2/3 çekmeceli tip	LV848603SP	2.040,00
Faz ayırıcı	MTZ1 630-1600A 3P, önden ve arkadan bağlantı için	LV833622SP	13.974,00

1) Masterpact MTZ açık tip güç şalterlerinde 4 adet OF kontak bloğu standart olarak bulunur.

2) Masterpact MTZ açık tip güç şalterleri FDM121 ile uyumlu değildir. Pano üzerinden lokal izleme ve kontrol için FDM128 pano üzeri gösterge modülü kullanılmalıdır.

Tip	Referans	Fiyat (EUR)
MasterPact MTZ1/2/3 - Yardımcı Donanımlar		
"Dalga Formu Görüntüleme" dijital modülü	LV850003X	316,00
"Yeniden Devreye Alma Asistanı" dijital modülü	LV850004X	99,90
"MasterPact Operasyon Asistanı" dijital modülü	LV850005X	77,40
"Harmonik Analizi" dijital modülü	LV850006X	441,00
"ANSI 51N/51G - Toprak Hatası Alarmı" dijital modülü	LV850007X	245,00
"ERMS - Ark Oluşumunda Ani Açtırma" dijital modülü	LV850009X	3.151,00
"ANSI 32P - Ters Aktif Güç Koruması" dijital modülü	LV850011X	396,00
"ANSI 27/59 - Düşük/Aşırı Gerilim Koruması" dijital modülü	LV850012X	396,00
"ANSI 81 - Düşük/Aşırı Frekans Koruması" dijital modülü	LV850013X	396,00
"Eski Modbus Veri Dizini" dijital modülü	LV850045X	163,00



KORUMA

ANSI 51N/51G - Toprak Hatası Alarmı: Toprak hatası dijital modülü, faz-toprak koruma değerlerine giderek yaklaşım eğilimi gösteren rezistif kaynaklı toprak hatalarının erken teşhisine olanak tanır. Alarmlar, sistemi hatalardan temizlemek üzere bakım personelini doğru zamanda uygun çözümle hareket etmek konusunda yönlendirir.

ERMS - Ark Oluşumunda Ani Açtırma: ERMS fonksiyonu, ark kıvılcımlarının etkilerine karşı enerji altındaki kurulumla yakın veya civarında çalışan personeli korumaya yönelik yürürlükte olan yönetmeliklere uyumludur. MicroLogic X ünitesinin arka mavi ışıklandırması sayesinde ERMS fonksiyonunun devrede olma durumu uzaktan gözlemlenebilir. ERMS akıllı telefon ile devreye alınabilir, devreden çıkarılabilir.

ANSI 32P - Ters Aktif Güç Koruması: Bu fonksiyon, harici şebeke ve jeneratör uygulamalarını veya birkaç jeneratörün paralel senkron çalışmasını izlemek üzere gerekli verileri sağlar. Jeneratör, yol vericiyi etkileyecek şekilde senkron motor olarak çalışmaya başladığı anda en kısa sürede açtırma sağlar. Ayrıca elektrik dağıtımının farklı noktaları arasındaki aktif güç transferini izlemeye olanak tanır.

ANSI 27/59 - Düşük/Aşırı Gerilim Koruması: Bu fonksiyon jeneratör koruması sağlar. Faz-faz ya da faz-nötr gerilimlerinin devamlı olarak izlenmesi, anormal veya kritik koşulların oluşması durumunda, sistemi korumak için gerekli önlemlerin alınmasına olanak tanır. Örn; yük atma, yük transferi ve acil jeneratör devreye alma.

ANSI 81 - Düşük Aşırı Frekans Koruması: Bu dijital modül, düşük/aşırı frekans koruması için frekans seviyesini izler. Ayarlanan değerler dışına çıktığında devre kesiciye alarm verir. Örn; yük atma, yük transferi ve acil jeneratör devreye alma



ÖLÇÜM

Faz Başına Enerji: Alçak gerilim sistemlerinde büyük oranda dengesiz yüklerin olduğu, farklı kullanım alanlarının mevcut olduğu veya her fazdan ayrı beslenen farklı kullanıcıların olduğu durumlarda faz başına enerji takibini mümkün kılar.

Harmonik Analizi: Bu dijital modül, IEC 61000-4-30 (Test ve Ölçüm Teknikleri - Güç Kalitesi Ölçüm Metodları) standardına uygun olarak 200 ms periyotlar ile 40. gerilim ve akım harmonik sırasına kadar harmonik analizi yapar. MicroLogic X kontrol üniteleri 3sn. periyotlar ile ortalama harmonik değerlerini hesaplar. Harmonikler akıllı telefon aracılığı ile kolaylıkla görüntülenebilir ve gerektiğinde bir uzman ile paylaşılabilir.



BAKIM & TANILAMA

Dalga Formu Görüntüleme: Dalga formlarının otomatik olarak kayıt altına alınması, arıza nedeniyle meydana gelen açtırmaların nedenlerinin analiz edilmesini sağlar. Tek bakışta, açtırma nedenini, arıza büyüklüğünü (genlik ve süre bilgileri ile) ve kurulumda meydana gelen olası hasarların anlaşılmasını sağlar. SDE (hata nedeniyle açtırma) / Açma / ZSI gibi dijital sinyaller, devre kesicinin davranışının analizini mümkün kılar (cevap süresi, selektivite).

Yeniden Devreye Alma Asistanı: Bu fonksiyon, açtırma, açma veya ana güç kaynağı kesintisi ardından kritik yükleri besleyen güç kaynaklarında enerji sürekliliğini sağlamayı amaçlar.

MasterPact Operasyon Asistanı: Bu fonksiyon, Bluetooth bağlantısı ile 10 metre uzaklıktan devre kesiciyi açma ve kapamaya olanak tanır. İlave dokümantasyon incelemesi ve uzun süreli eğitimlere ihtiyaç duymaksızın devreye alma (kapama) süresini hızlandırır.

Eski Modbus Veri Dizini: Eski tip modbus veri dizinini içeren bu dijital modül, sistem entegratörünün, mevcut izleme ve kumanda sisteminde halihazırda bulunan modbus sürücülerini kullanmasına olanak tanır. MasterPact NT/NW ve MasterPact MTZ'in birlikte kullanımını sağlar.

MasterPact NT - Açık Tip Güç Şalterleri

630-1600A

Life Is On

Schneider
Electric



MasterPact NT

Tip	Anma akımı In(A)	Kesme kap. Icu (kA)	Referans	Fiyat (TL)
Enerjimetre MicroLogic 2.0E korumalı, 3 kutup, 380 V AC, "sabit tip"				
MasterPact NT ML2.0E H1	630	42	NT06H1 3P ML2E••	98.022,00
	800	42	NT08H1 3P ML2E••	100.776,00
	1000	42	NT10H1 3P ML2E••	104.652,00
	1250	42	NT12H1 3P ML2E••	109.072,00
	1600	42	NT16H1 3P ML2E••	121.278,00
MasterPact NT ML2.0E H2	630	50	NT06H2 3P ML2E••	100.232,00
	800	50	NT08H2 3P ML2E••	102.408,00
	1000	50	NT10H2 3P ML2E••	106.590,00
	1250	50	NT12H2 3P ML2E••	110.772,00
	1600	50	NT16H2 3P ML2E••	130.152,00
Enerjimetre MicroLogic 5.0E korumalı, 3 kutup, 380 V AC, "sabit tip"				
MasterPact NT ML5.0E H1	630	42	NT06H1 3P ML5E••	105.332,00
	800	42	NT08H1 3P ML5E••	108.086,00
	1000	42	NT10H1 3P ML5E••	111.962,00
	1250	42	NT12H1 3P ML5E••	116.382,00
	1600	42	NT16H1 3P ML5E••	128.588,00
MasterPact NT ML5.0E H2	630	50	NT06H2 3P ML5E••	107.542,00
	800	50	NT08H2 3P ML5E••	109.718,00
	1000	50	NT10H2 3P ML5E••	113.900,00
	1250	50	NT12H2 3P ML5E••	118.082,00
	1600	50	NT16H2 3P ML5E••	137.462,00
Enerjimetre MicroLogic 2.0E korumalı, 3 kutup, 380 V AC, "çekmeceli tip"				
MasterPact NT ML2.0E H1	630	42	NT06H1 3P ML2EW••	138.414,00
	800	42	NT08H1 3P ML2EW••	141.746,00
	1000	42	NT10H1 3P ML2EW••	146.744,00
	1250	42	NT12H1 3P ML2EW••	150.042,00
	1600	42	NT16H1 3P ML2EW••	169.490,00
MasterPact NT ML2.0E H2	630	50	NT06H2 3P ML2EW••	146.200,00
	800	50	NT08H2 3P ML2EW••	150.042,00
	1000	50	NT10H2 3P ML2EW••	155.618,00
	1250	50	NT12H2 3P ML2EW••	158.916,00
	1600	50	NT16H2 3P ML2EW••	178.330,00
Enerjimetre MicroLogic 5.0E korumalı, 3 kutup, 380 V AC, "çekmeceli tip"				
MasterPact NT ML5.0E H1	630	42	NT06H1 3P ML5EW••	145.724,00
	800	42	NT08H1 3P ML5EW••	149.056,00
	1000	42	NT10H1 3P ML5EW••	154.054,00
	1250	42	NT12H1 3P ML5EW••	157.352,00
	1600	42	NT16H1 3P ML5EW••	176.800,00
MasterPact NT ML5.0E H2	630	50	NT06H2 3P ML5EW••	153.510,00
	800	50	NT08H2 3P ML5EW••	157.352,00
	1000	50	NT10H2 3P ML5EW••	162.928,00
	1250	50	NT12H2 3P ML5EW••	166.226,00
	1600	50	NT16H2 3P ML5EW••	185.640,00

(1) NT - NW - MVS açık tip şalterlerini websitemizdeki ürün seçiciler üzerinden konfigüre edip sipariş etmeniz gerekmektedir.

(2) Aşağıda yer alan ürünler haricindeki TÜM NT şalterler GCR_NT_CB olarak sipariş edilebilecektir.

- 3P ve 4P'li şalterlerin 2E ve 5E micrologic trip opsiyonları

- H1 Kesme kapasitesi opsiyonları

- HH bağlantı şekli opsiyonları

Örn: NT10H13PML2EHH ile sipariş verebilirsiniz."

MasterPact NT - Açık Tip Güç Şalterleri

630-1600A

Life Is On

Schneider
Electric

Tip	Anma akımı In(A)	Kesme kap. Icu (kA)	Referans	Fiyat (TL)
Enerjimetre MicroLogic 2.0E korumalı, 4 kutup, 380 V AC, "sabit tip"				
MasterPact NT ML2.0E H1	630	42	NT06H1 4P ML2E••	116.484,00
	800	42	NT08H1 4P ML2E••	119.272,00
	1000	42	NT10H1 4P ML2E••	125.358,00
	1250	42	NT12H1 4P ML2E••	129.778,00
	1600	42	NT16H1 4P ML2E••	145.282,00
MasterPact NT ML2.0E H2	630	50	NT06H2 4P ML2E••	119.816,00
	800	50	NT08H2 4P ML2E••	122.570,00
	1000	50	NT10H2 4P ML2E••	128.112,00
	1250	50	NT12H2 4P ML2E••	132.566,00
	1600	50	NT16H2 4P ML2E••	147.390,00
Enerjimetre MicroLogic 5.0E korumalı, 4 kutup, 380 V AC, "sabit tip"				
MasterPact NT ML5.0E H1	630	42	NT06H1 4P ML5E••	123.794,00
	800	42	NT08H1 4P ML5E••	126.582,00
	1000	42	NT10H1 4P ML5E••	132.668,00
	1250	42	NT12H1 4P ML5E••	137.088,00
	1600	42	NT16H1 4P ML5E••	152.592,00
MasterPact NT ML5.0E H2	630	50	NT06H2 4P ML5E••	127.126,00
	800	50	NT08H2 4P ML5E••	129.880,00
	1000	50	NT10H2 4P ML5E••	135.422,00
	1250	50	NT12H2 4P ML5E••	139.876,00
	1600	50	NT16H2 4P ML5E••	154.700,00
Enerjimetre MicroLogic 2.0E korumalı, 4 kutup, 380 V AC, "çekmeceli tip"				
MasterPact NT ML2.0E H1	630	42	NT06H1 4P ML2EW••	165.546,00
	800	42	NT08H1 4P ML2EW••	170.000,00
	1000	42	NT10H1 4P ML2EW••	175.542,00
	1250	42	NT12H1 4P ML2EW••	180.506,00
	1600	42	NT16H1 4P ML2EW••	205.530,00
MasterPact NT ML2.0E H2	630	50	NT06H2 4P ML2EW••	176.630,00
	800	50	NT08H2 4P ML2EW••	180.506,00
	1000	50	NT10H2 4P ML2EW••	186.626,00
	1250	50	NT12H2 4P ML2EW••	191.590,00
	1600	50	NT16H2 4P ML2EW••	216.036,00
Enerjimetre MicroLogic 5.0E korumalı, 4 kutup, 380 V AC, "çekmeceli tip"				
MasterPact NT ML5.0E H1	630	42	NT06H1 4P ML5EW••	172.856,00
	800	42	NT08H1 4P ML5EW••	177.310,00
	1000	42	NT10H1 4P ML5EW••	182.852,00
	1250	42	NT12H1 4P ML5EW••	187.816,00
	1600	42	NT16H1 4P ML5EW••	212.840,00
MasterPact NT ML5.0E H2	630	50	NT06H2 4P ML5EW••	183.940,00
	800	50	NT08H2 4P ML5EW••	187.816,00
	1000	50	NT10H2 4P ML5EW••	193.936,00
	1250	50	NT12H2 4P ML5EW••	198.900,00
	1600	50	NT16H2 4P ML5EW••	223.346,00

G10

NT ve NW Açık tip güç devre kesicileri için

•• Arka bağlantı tipine karşılık gelen kodu referanstaki noktanın yerine koyunuz. İlk noktayı, üst bağlantı tipi; ikinci noktayı, alt bağlantı tipi için kullanınız.

NT

Örnek1: NT16H13PML2AHH: üst yatay, alt yatay bağlantılı NT1600A.

Örnek2: NT16H13PML2AHV: üst yatay, alt dikey bağlantılı NT1600A.

NW

Örnek1: NW16H13PML2EHH: üst yatay, alt yatay bağlantılı NW1600A.

Örnek2: NW16H13PML2EHV: üst yatay, alt dikey bağlantılı NW1600A.

H: yatay bağlantı

V: dikey bağlantı

F: önden bağlantı (C grubu)

5000 A ürünlerde sadece H ve V bağlantı, 6300 A ürünlerde sadece V bağlantı seçilebilir.

BCM ULP haberleşme modülü devre kesicisiyle beraber montajlı olarak gönderilmektedir. Ayrı satışı yoktur.

(1) NT - NW - MVS açık tip şalterlerini websitemizdeki ürün seçiciler üzerinden konfigüre edip sipariş etmeniz gerekmektedir.

(2) Aşağıda yer alan ürünler haricindeki TÜM NT şalterler GCR_NT_CB olarak sipariş edilebilecektir.

- 3P ve 4P'li şalterlerin 2E ve 5E micrologic trip opsiyonları

- H1 Kesme kapasitesi opsiyonları

- HH bağlantı şekli opsiyonları

Örn: NT10H13PML2EHH ile sipariş verebilirsiniz."

MasterPact NW - Açık Tip Güç Şalterleri

800-6300A

Life Is On

Schneider
Electric



MasterPact NW

Tip	Anma akımı In(A)	Kesme kap. Icu (kA)	Referans	Fiyat (TL)
Enerjimetrel elektronik korumalı, 3 kutup, 380 V AC, "sabit tip"				
MasterPact NW ML2.0E H1	800	65	NW08H1 3P ML2E●●	114.478,00
	1000	65	NW10H1 3P ML2E●●	119.680,00
	1250	65	NW12H1 3P ML2E●●	123.760,00
	1600	65	NW16H1 3P ML2E●●	142.018,00
	2000	65	NW20H1 3P ML2E●●	158.508,00
	2500	65	NW25H1 3P ML2E●●	204.952,00
	3200	65	NW32H1 3P ML2E●●	238.204,00
	4000	65	NW40H1 3P ML2E●●	317.084,00
	4000 b	100	NW40bH1 3P ML2E●●	404.770,00
	5000	100	NW50H1 3P ML2E●●	508.028,00
6300	100	NW63H1 3P ML2EVV	672.792,00	
MasterPact NW ML5.0E H1	800	65	NW08H1 3P ML5E●●	121.788,00
	1000	65	NW10H1 3P ML5E●●	126.990,00
	1250	65	NW12H1 3P ML5E●●	131.070,00
	1600	65	NW16H1 3P ML5E●●	149.328,00
	2000	65	NW20H1 3P ML5E●●	165.818,00
	2500	65	NW25H1 3P ML5E●●	212.262,00
	3200	65	NW32H1 3P ML5E●●	245.514,00
	4000	65	NW40H1 3P ML5E●●	324.394,00
	4000 b	100	NW40bH1 3P ML5E●●	412.080,00
	5000	100	NW50H1 3P ML5E●●	515.338,00
6300	100	NW63H1 3P ML5EVV	680.102,00	
Enerjimetrel elektronik korumalı, 3 kutup, 380 V AC, "sabit tip"				
MasterPact NW ML2.0E H2	1250	100	NW12H2 3P ML2E●●	135.320,00
	1600	100	NW16H2 3P ML2E●●	160.208,00
	2000	100	NW20H2 3P ML2E●●	171.088,00
	2500	100	NW25H2 3P ML2E●●	222.598,00
	3200	100	NW32H2 3P ML2E●●	261.868,00
	4000	100	NW40H2 3P ML2E●●	351.322,00
	4000 b	150	NW40bH2 3P ML2E●●	454.138,00
	5000	150	NW50H2 3P ML2E●●	570.486,00
6300	150	NW63H2 3P ML2EVV	750.856,00	
MasterPact NW ML5.0E H2	1250	100	NW12H2 3P ML5E●●	142.630,00
	1600	100	NW16H2 3P ML5E●●	167.518,00
	2000	100	NW20H2 3P ML5E●●	178.398,00
	2500	100	NW25H2 3P ML5E●●	229.908,00
	3200	100	NW32H2 3P ML5E●●	269.178,00
	4000	100	NW40H2 3P ML5E●●	358.632,00
	4000 b	150	NW40bH2 3P ML5E●●	461.448,00
	5000	150	NW50H2 3P ML5E●●	577.796,00
6300	150	NW63H2 3P ML5EVV	758.166,00	

1000V ürünler için 444 30 30 numaralı Müşteri Destek Merkezi'ni arayınız.

BCM ULP haberleşme modülü devre kesiciliyle beraber montajlı olarak gönderilmektedir. Aynı satışı yoktur.

(1) NT - NW - MVS açık tip şalterlerini websitemizdeki ürün seçiciler üzerinden konfigüre edip sipariş etmeniz gerekmektedir.

(2) Aşağıda yer alan ürünler haricindeki TÜM NW şalterler GCR_NW_CB olarak sipariş edilebilecektir.

- 3P ve 4P'li şalterlerin 2E ve 5E micrologic trip opsiyonları

- H1 Kesme kapasitesi opsiyonları

- HH bağlantı şekli opsiyonları

Örn: NW10H13PML2EHH ile sipariş verebilirsiniz."

MasterPact NW - Açık Tip Güç Şalterleri

800-6300A

Life Is On

Schneider
Electric



MasterPact NW

Tip	Anma akımı In(A)	Kesme kap. Icu (kA)	Referans	Fiyat (TL)
Enerjimetrel elektronik korumalı, 3 kutup, 380 V AC, "çekmeceli tip"				
MasterPact NW ML2.0E H1	800	65	NW08H1 3P ML2EW••	163.744,00
	1000	65	NW10H1 3P ML2EW••	168.776,00
	1250	65	NW12H1 3P ML2EW••	172.618,00
	1600	65	NW16H1 3P ML2EW••	183.328,00
	2000	65	NW20H1 3P ML2EW••	219.436,00
	2500	65	NW25H1 3P ML2EW••	265.642,00
	3200	65	NW32H1 3P ML2EW••	315.622,00
	4000	65	NW40H1 3P ML2EW••	432.412,00
	4000 b	100	NW40bH1 3P ML2EW••	604.554,00
	5000	100	NW50H1 3P ML2EW••	707.302,00
6300	100	NW63H1 3P ML2EWWW	871.556,00	
MasterPact NW ML5.0E H1	800	65	NW08H1 3P ML5EW••	171.054,00
	1000	65	NW10H1 3P ML5EW••	176.086,00
	1250	65	NW12H1 3P ML5EW••	179.928,00
	1600	65	NW16H1 3P ML5EW••	190.638,00
	2000	65	NW20H1 3P ML5EW••	226.746,00
	2500	65	NW25H1 3P ML5EW••	272.952,00
	3200	65	NW32H1 3P ML5EW••	322.932,00
	4000	65	NW40H1 3P ML5EW••	439.722,00
	4000 b	100	NW40bH1 3P ML5EW••	611.864,00
	5000	100	NW50H1 3P ML5EW••	714.612,00
6300	100	NW63H1 3P ML5EWWW	878.866,00	
Enerjimetrel elektronik korumalı, 3 kutup, 380 V AC, "çekmeceli tip"				
MasterPact NW ML2.0E H2	1250	100	NW12H2 3P ML2EW••	183.158,00
	1600	100	NW16H2 3P ML2EW••	201.756,00
	2000	100	NW20H2 3P ML2EW••	233.036,00
	2500	100	NW25H2 3P ML2EW••	283.798,00
	3200	100	NW32H2 3P ML2EW••	341.802,00
	4000	100	NW40H2 3P ML2EW••	465.154,00
	4000 b	150	NW40bH2 3P ML2EW••	654.908,00
	5000	150	NW50H2 3P ML2EW••	770.236,00
6300	150	NW63H2 3P ML2EWWW	948.600,00	
MasterPact NW ML5.0E H2	1250	100	NW12H2 3P ML5EW••	190.468,00
	1600	100	NW16H2 3P ML5EW••	209.066,00
	2000	100	NW20H2 3P ML5EW••	240.346,00
	2500	100	NW25H2 3P ML5EW••	291.108,00
	3200	100	NW32H2 3P ML5EW••	349.112,00
	4000	100	NW40H2 3P ML5EW••	472.464,00
	4000 b	150	NW40bH2 3P ML5EW••	662.218,00
	5000	150	NW50H2 3P ML5EW••	777.546,00
6300	150	NW63H2 3P ML5EWWW	955.910,00	

G12

1000V ürünler için 444 30 30 numaralı Müşteri Destek Merkezi'ni arayınız.

BCM ULP haberleşme modülü devre kesicisiyle beraber montajlı olarak gönderilmektedir. Ayrı satışı yoktur.

(1) Ekipler tarafından verilecek bilgiye istinaden NT - NW - MVS açık tip şalterlerini websitemizdeki ürün seçiciler üzerinden konfigüre edip sipariş etmeniz gerekmektedir.

"(2) Aşağıda yer alan ürünler haricindeki TÜM NW şalterler GCR_NW_CB olarak sipariş edilebilecektir.

- 3P ve 4P'li şalterlerin 2E ve 5E micrologic trip opsiyonları

- H1 Kesme kapasitesi opsiyonları

- HH bağlantı şekli opsiyonları

Örn: NW10H13PML2EHH ile sipariş verebilirsiniz."

MasterPact NW - Açık Tip Güç Şalterleri

800-6300A

Life Is On

Schneider
Electric

Tip	Anma akımı In(A)	Kesme kap. Icu (kA)	Referans	Fiyat (TL)
Enerjimetrelili elektronik korumalı, 4 kutup, 380 V AC, "sabit tip"				
MasterPact NW ML2.0E H1	800	65	NW08H1 4P ML2E••	136.646,00
	1000	65	NW10H1 4P ML2E••	143.004,00
	1250	65	NW12H1 4P ML2E••	148.784,00
	1600	65	NW16H1 4P ML2E••	171.088,00
	2000	65	NW20H1 4P ML2E••	191.624,00
	2500	65	NW25H1 4P ML2E••	251.464,00
	3200	65	NW32H1 4P ML2E••	295.766,00
	4000	65	NW40H1 4P ML2E••	394.502,00
	4000 b	100	NW40bH1 4P ML2E••	506.736,00
	5000	100	NW50H1 4P ML2E••	637.704,00
6300	100	NW63H1 4P ML2EVV	845.308,00	
MasterPact NW ML5.0E H1	800	65	NW08H1 4P ML5E••	143.956,00
	1000	65	NW10H1 4P ML5E••	150.314,00
	1250	65	NW12H1 4P ML5E••	156.094,00
	1600	65	NW16H1 4P ML5E••	178.398,00
	2000	65	NW20H1 4P ML5E••	198.934,00
	2500	65	NW25H1 4P ML5E••	258.774,00
	3200	65	NW32H1 4P ML5E••	303.076,00
	4000	65	NW40H1 4P ML5E••	401.812,00
	4000 b	100	NW40bH1 4P ML5E••	514.046,00
	5000	100	NW50H1 4P ML5E••	645.014,00
6300	100	NW63H1 4P ML5EVV	852.618,00	
Enerjimetrelili elektronik korumalı, 4 kutup, 380 V AC, "sabit tip"				
MasterPact NW ML2.0E H2	1250	100	NW12H2 4P ML2E••	161.534,00
	1600	100	NW16H2 4P ML2E••	172.992,00
	2000	100	NW20H2 4P ML2E••	209.270,00
	2500	100	NW25H2 4P ML2E••	275.638,00
	3200	100	NW32H2 4P ML2E••	324.972,00
	4000	100	NW40H2 4P ML2E••	439.858,00
	4000 b	150	NW40bH2 4P ML2E••	567.188,00
	5000	150	NW50H2 4P ML2E••	718.284,00
6300	150	NW63H2 4P ML2EVV	946.050,00	
MasterPact NW ML5.0E H2	1250	100	NW12H2 4P ML5E••	168.844,00
	1600	100	NW16H2 4P ML5E••	180.302,00
	2000	100	NW20H2 4P ML5E••	216.580,00
	2500	100	NW25H2 4P ML5E••	282.948,00
	3200	100	NW32H2 4P ML5E••	332.282,00
	4000	100	NW40H2 4P ML5E••	447.168,00
	4000 b	150	NW40bH2 4P ML5E••	574.498,00
	5000	150	NW50H2 4P ML5E••	725.594,00
6300	150	NW63H2 4P ML5EVV	953.360,00	

1000V ürünler için 444 30 30 numaralı Müşteri Destek Merkezi'ni arayınız.

BCM ULP haberleşme modülü devre kesiciliyle beraber montajlı olarak gönderilmektedir. Aynı satışı yoktur.

(1) NT - NW - MVS açık tip şalterlerini websitemizdeki ürün seçiciler üzerinden konfigüre edip sipariş etmeniz gerekmektedir.

(2) Aşağıda yer alan ürünler haricindeki TÜM NW şalterler GCR_NW_CB olarak sipariş edilebilecektir.

- 3P ve 4P'li şalterlerin 2E ve 5E micrologic trip opsiyonları

- H1 Kesme kapasitesi opsiyonları

- HH bağlantı şekli opsiyonları

Örn: NW10H13PML2EHH ile sipariş verebilirsiniz."

MasterPact NW - Açık Tip Güç Şalterleri

800-6300A

Life Is On

Schneider
Electric

Tip	Anma akımı In(A)	Kesme kap. Icu (kA)	Referans	Fiyat (TL)
Enerjiyemreli elektronik korumalı, 4 kutup, 380 V AC, "çekmeceli tip"				
MasterPact NW ML2.0E H1	800	65	NW08H1 4P ML2EW••	197.030,00
	1000	65	NW10H1 4P ML2EW••	202.572,00
	1250	65	NW12H1 4P ML2EW••	207.536,00
	1600	65	NW16H1 4P ML2EW••	223.584,00
	2000	65	NW20H1 4P ML2EW••	269.960,00
	2500	65	NW25H1 4P ML2EW••	328.814,00
	3200	65	NW32H1 4P ML2EW••	395.284,00
	4000	65	NW40H1 4P ML2EW••	536.622,00
	4000 b	100	NW40bH1 4P ML2EW••	749.394,00
	5000	100	NW50H1 4P ML2EW••	875.806,00
6300	100	NW63H1 4P ML2EWWV	1.086.436,00	
MasterPact NW ML5.0E H1	800	65	NW08H1 4P ML5EW••	204.340,00
	1000	65	NW10H1 4P ML5EW••	209.882,00
	1250	65	NW12H1 4P ML5EW••	214.846,00
	1600	65	NW16H1 4P ML5EW••	230.894,00
	2000	65	NW20H1 4P ML5EW••	277.270,00
	2500	65	NW25H1 4P ML5EW••	336.124,00
	3200	65	NW32H1 4P ML5EW••	402.594,00
	4000	65	NW40H1 4P ML5EW••	543.932,00
	4000 b	100	NW40bH1 4P ML5EW••	756.704,00
	5000	100	NW50H1 4P ML5EW••	883.116,00
6300	100	NW63H1 4P ML5EWWV	1.093.746,00	
Enerjiyemreli elektronik korumalı, 4 kutup, 380 V AC, "çekmeceli tip"				
MasterPact NW ML2.0E H2	1250	100	NW12H2 4P ML2EW••	220.830,00
	1600	100	NW16H2 4P ML2EW••	245.310,00
	2000	100	NW20H2 4P ML2EW••	286.076,00
	2500	100	NW25H2 4P ML2EW••	353.464,00
	3200	100	NW32H2 4P ML2EW••	425.000,00
	4000	100	NW40H2 4P ML2EW••	578.408,00
	4000 b	150	NW40bH2 4P ML2EW••	813.348,00
	5000	150	NW50H2 4P ML2EW••	959.412,00
6300	150	NW63H2 4P ML2EWWV	1.189.694,00	
MasterPact NW ML5.0E H2	1250	100	NW12H2 4P ML5EW••	228.140,00
	1600	100	NW16H2 4P ML5EW••	252.620,00
	2000	100	NW20H2 4P ML5EW••	293.386,00
	2500	100	NW25H2 4P ML5EW••	360.774,00
	3200	100	NW32H2 4P ML5EW••	432.310,00
	4000	100	NW40H2 4P ML5EW••	585.718,00
	4000 b	150	NW40bH2 4P ML5EW••	820.658,00
	5000	150	NW50H2 4P ML5EW••	966.722,00
6300	150	NW63H2 4P ML5EWWV	1.197.004,00	

G14

1000V ürünler için 444 30 30 numaralı Müşteri Destek Merkezi'ni arayınız.

BCM ULP haberleşme modülü devre kesiciyle beraber montajlı olarak gönderilmektedir. Ayrı satışı yoktur.

(1) Ekipler tarafından verilecek bilgiye istinaden NT - NW - MVS açık tip şalterlerini websitemizdeki ürün seçiciler üzerinden konfigüre edip sipariş etmeniz gerekmektedir.

"(2) Aşağıda yer alan ürünler haricindeki TUM NW şalterler GCR_NW_CB olarak sipariş edilebilecektir.

- 3P ve 4P'li şalterlerin 2E ve 5E micrologic trip opsiyonları

- H1 Kesme kapasitesi opsiyonları

- HH bağlantı şekli opsiyonları

Örn: NW10H13PML2EHH ile sipariş verebilirsiniz."



NT Motor mekanizması



NW Motor mekanizması



XF-MX Gerilim bobini

Tip	Referans	Fiyat (TL)	
MasterPact NT/NW - Yardımcı Donanımlar			
Sabit tipler için yardımcı donanımlar			
Motor mekanizması	MCH-NT için (100-130 V AC)	47395	19.448,00
	MCH-NT için (200-240 V AC)	47396	19.448,00
	MCH-NT için (277-415 V AC)	47398	19.448,00
	MCH-NW için (100-130 V AC)	48211	19.448,00
	MCH-NW için (200-240 V AC)	48212	19.448,00
	MCH-NW için (380-415 V AC)	48214	19.448,00
NW için yardımcı kontak	40F kontak bloğu ⁽¹⁾	48198	2.958,00
MX açtırma bobini	100-130 V AC	47362	4.502,00
MX açtırma bobini "Haberleşmeli Tip"	100-130 V AC	47323	4.502,00
MX açtırma bobini	200-250 V AC	47363	4.502,00
MX açtırma bobini "Haberleşmeli Tip"	200-250 V AC	47324	4.502,00
MX açtırma bobini	380-480 V AC	47365	4.502,00
MX açtırma bobini "Haberleşmeli Tip"	380-480 V AC	47326	4.502,00
XF kapama bobini	100-130 V AC	47352	4.502,00
XF kapama bobini "Haberleşmeli Tip"	100-130 V AC	47313	4.502,00
XF kapama bobini	200-250 V AC	47353	4.502,00
XF kapama bobini "Haberleşmeli Tip"	200-250 V AC	47314	4.502,00
XF kapama bobini	380-480 V AC	47355	4.502,00
XF kapama bobini "Haberleşmeli Tip"	380-480 V AC	47316	4.502,00
MN düşük gerilim bobini	100-130 V AC	47382	9.622,00
MN düşük gerilim bobini	200-250 V AC	47383	9.622,00
MN düşük gerilim bobini	380-480 V AC	47385	9.622,00
Çekmeceli tipler için yardımcı donanımlar			
Motor mekanizması	MCH-NT için (100-130 V AC)	47465	19.448,00
	MCH-NT için (200-240 V AC)	47466	19.448,00
	MCH-NT için (277-415 V AC)	47468	19.448,00
	MCH-NW için (100-130 V AC)	48526	19.448,00
	MCH-NW için (200-240 V AC)	48527	19.448,00
	MCH-NW için (380-415 V AC)	48529	19.448,00
NW için yardımcı kontak	40F kontak bloğu ⁽¹⁾	48468	7.072,00
Çekmece konum kontakları	Çekmece bağlantıda konum kontağı	33751	1.068,00
	Test pozisyonu konum kontağı	33752	1.068,00
	Çekmece bağlantısı kessildi konum kontağı	33753	1.068,00
MX Açtırma bobini	NT için (100-130 V AC)	33812	4.502,00
MX Açtırma bobini "Haberleşmeli Tip"	NT için (100-130 V AC)	33794	4.502,00
MX Açtırma bobini	NT için (200-250 V AC)	33813	4.502,00
MX Açtırma bobini "Haberleşmeli Tip"	NT için (200-250 V AC)	33795	4.502,00
MX Açtırma bobini	NT için (380-480 V AC)	33815	4.502,00
MX Açtırma bobini "Haberleşmeli Tip"	NT için (380-480 V AC)	33797	4.502,00
MX Açtırma bobini	NW için (100-130 V AC)	48493	4.502,00
MX Açtırma bobini "Haberleşmeli Tip"	NW için (100-130 V AC)	48460	4.502,00
MX Açtırma bobini	NW için (200-250 V AC)	48494	4.502,00
MX Açtırma bobini "Haberleşmeli Tip"	NW için (200-250 V AC)	48461	4.502,00
MX Açtırma bobini	NW için (380-480 V AC)	48496	4.502,00
MX Açtırma bobini "Haberleşmeli Tip"	NW için (380-480 V AC)	48463	4.502,00
XF Kapama bobini	NT için (100-130 V AC)	47442	4.502,00
XF Kapama bobini "Haberleşmeli Tip"	NT için (100-130 V AC)	47414	4.502,00
XF Kapama bobini	NT için (200-250 V AC)	47443	4.502,00
XF Kapama bobini "Haberleşmeli Tip"	NT için (200-250 V AC)	47415	4.502,00
XF Kapama bobini	NT için (380-480 V AC)	47445	4.502,00
XF Kapama bobini "Haberleşmeli Tip"	NT için (380-480 V AC)	47417	4.502,00
XF Kapama bobini	NW için (100-130 V AC)	48483	4.502,00
XF Kapama bobini "Haberleşmeli Tip"	NW için (100-130 V AC)	48451	4.502,00
XF Kapama bobini	NW için (200-250 V AC)	48484	4.502,00
XF Kapama bobini "Haberleşmeli Tip"	NW için (200-250 V AC)	48452	4.502,00
XF Kapama bobini	NW için (380-480 V AC)	48486	4.502,00
XF Kapama bobini "Haberleşmeli Tip"	NW için (380-480 V AC)	48454	4.502,00
MN Düşük gerilim bobini	NT için (200-250 V AC)	33822	9.622,00
	NT için (380-480 V AC)	33824	9.622,00
	NW için (100-130 V AC)	48503	9.622,00
	NW için (200-250 V AC)	48504	9.622,00
	NW için (380-480 V AC)	48506	9.622,00

MasterPact NT/NW

Çekmece Modülü ve Diğer Aksesuarlar

Life Is On

Schneider
Electric

Tip	Referans	Fiyat (TL)
-----	----------	------------

MicroLogic Kontrol Ünitesi ve Haberleşme Sistemi - Yardımcı Donanımlar

Haberleşme sistemi için yardımcı donanımlar

ULP Modbus interface modül, IFM		LV434000	7.412,00
	1,3 m	LV434196	2.238,00
	3 m	LV434197	2.088,00
RJ45 / RJ45 haberleşme kablosu	1 m x 5 adet	TRV00810	2.686,00
	2 m x 5 adet	TRV00820	2.839,00
	3 m x 5 adet	TRV00830	4.567,00



BCM ULP haberleşme modülü



24V DC harici güç kaynağı



Batarya modülü



Mekanik sayaç

Batarya modülü

Batarya modülü	54446	22.984,00
----------------	-----------------------	-----------

Mekanik çalışma sayacı

MasterPact NT için	33895	2.720,00
MasterPact NW için	48535	3.485,00

MasterPact NT/NW - Diğer Yardımcı Donanımlar

Pano montaj çerçeveleri

MasterPact NT sabit tip	33718	956,00	
MasterPact NT çekmeceli tip	33857	1.221,00	
MasterPact NW sabit tip	48601	1.357,00	
MasterPact NW çekmeceli tip	48603	1.490,00	
Faz ayırıcı	NT630-1600 3P, önden ve arkadan bağlantı için	33622	10.880,00

⁽¹⁾ MasterPact NT ve NW devre kesicilerde 40F kontak bloğu standart olarak bulunur.

⁽²⁾ Kalite standartları gereğince montajının Schneider Electric tarafından yapılması gerekmektedir. Bundan dolayı BCM ULP siparişinin devre kesici siparişi sırasında verilmesi gerekmektedir.

⁽³⁾ FDM121 referansının siparişi açıldığı taktirde pano gösterge modülünün çalışması için BCM ULP haberleşme modülü haricindeki gerekli aksesuarlar bir arada sevk edilecektir.

Not:

- Fiyat listesindeki, sadece koruma özelliğine sahip MicroLogic Kontrol Ünitesi ComPact NS>630A devre kesicilerinde FDM 121 Pano Gösterge Modülünü kullanmak mümkün değildir.
 - ComPact NS>630A devre kesicilerinin, FDM 121 ile bağlantı kurabilecek diğer MicroLogic Kontrol Üniteleri için 444 30 30 Müşteri Destek Merkezi'ni arayınız.
 - ComPact NS>630A ve MasterPact NT&NW devre kesicilerini FDM 121 Pano Gösterge Modülü'ne bağlayabilmeniz için:
 - BCM ULP Haberleşme Modülü'ne
 - 24V DC Harici Güç kaynağına
 - ULP bağlantı kablosuna ihtiyacınız vardır.
 - ComPact NS>630A, MasterPact NT&NW devre kesicilerinde kullanılabilecek MicroLogic Kontrol Üniteleri ile ilgili detaylı bilgi için listenin sonundaki MicroLogic Panorama'dan faydalanabilirsiniz.
- * Ürün referansları için sayfa 83'e göz atınız.
- BCM ULP haberleşme modülü devre kesiciyle beraber montajlı olarak gönderilmektedir. Ayrı satışı yoktur.

G16

EasyPact MVS B1 - Açık Tip Güç Devre Kesicileri

630 - 1600 A

Life Is On

Schneider
Electric



Tip	Anma Akımı In (A)	Kesme Kapasitesi Icu (kA)	Referans	Fiyat (TL)
Elektronik Korumalı				
3 Kutup 380 V AC «sabit tip»				
MVS Standart	630	50	MVS06C3MF5L	77.894,00
	800	50	MVS08C3MF5L	81.532,00
	1000	50	MVS10C3MF5L	84.116,00
	1250	50	MVS12C3MF5L	86.360,00
	1600	50	MVS16C3MF5L	98.974,00
MVS Motorlu ⁽¹⁾	630	50	MVS06C3NF5L	93.194,00
	800	50	MVS08C3NF5L	96.832,00
	1000	50	MVS10C3NF5L	99.416,00
	1250	50	MVS12C3NF5L	101.660,00
	1600	50	MVS16C3NF5L	114.274,00
Elektronik Korumalı				
3 Kutup 380 V AC «çekmeceli tip»				
MVS Standart	630	50	MVS06C3MW5L	111.860,00
	800	50	MVS08C3MW5L	116.348,00
	1000	50	MVS10C3MW5L	119.272,00
	1250	50	MVS12C3MW5L	121.550,00
	1600	50	MVS16C3MW5L	130.594,00
MVS Motorlu ⁽¹⁾	630	50	MVS06C3NW5L	127.160,00
	800	50	MVS08C3NW5L	131.648,00
	1000	50	MVS10C3NW5L	134.572,00
	1250	50	MVS12C3NW5L	136.850,00
	1600	50	MVS16C3NW5L	145.894,00
4 Kutup 380 V AC «sabit tip»				
MVS Standart	630	50	MVS06C4MF5L	90.304,00
*	800	50	MVS08C4MF5L	93.704,00
*	1000	50	MVS10C4MF5L	97.138,00
*	1250	50	MVS12C4MF5L	102.102,00
*	1600	50	MVS16C4MF5L	116.858,00
MVS Motorlu ⁽¹⁾	630	50	MVS06C4NF5L	105.604,00
*	800	50	MVS08C4NF5L	109.004,00
*	1000	50	MVS10C4NF5L	112.438,00
*	1250	50	MVS12C4NF5L	117.402,00
*	1600	50	MVS16C4NF5L	132.158,00
Elektronik Korumalı				
4 Kutup 380 V AC «çekmeceli tip» (*)				
MVS Standart	630	50	MVS06C4MW5L	131.580,00
*	800	50	MVS08C4MW5L	135.184,00
*	1000	50	MVS10C4MW5L	138.618,00
*	1250	50	MVS12C4MW5L	142.936,00
*	1600	50	MVS16C4MW5L	156.740,00
MVS Motorlu ⁽¹⁾	630	50	MVS06C4NW5L	146.880,00
*	800	50	MVS08C4NW5L	150.484,00
*	1000	50	MVS10C4NW5L	153.918,00
*	1250	50	MVS12C4NW5L	158.236,00
*	1600	50	MVS16C4NW5L	172.040,00

⁽¹⁾ Motorlu Tip Devre Kesicilerde 220V MCH motor mekanizmasının yanında 220V MX açtırma ve 220V XF kapama bobinleri de birlikte gönderilir.

Bütün ürünler yatay (H) bağlantılı olarak teslim edilmektedir. Dikey bağlantı için bağlantı parçasını (konnektörü) 90 derece çevirmeniz yeterli olacaktır.

⁽²⁾ 4000 A ürünlerin bağlantı tipine karşılık gelen kodu referanstaki (*) yerine koyunuz.

- Yatay bağlantı için herhangi bir ibareye gerek yoktur.

V - Dikey bağlantı

M - Karma bağlantı (HV)

N - Karma bağlantı (VH)

EasyPact MVS serisinde 40F kontak devre kesici ile birlikte standart olarak gelir.

(1) NT - NW - MVS açık tip şalterlerini websitemizdeki ürün seçiciler üzerinden konfigüre edip sipariş etmeniz gerekmektedir.

(2) MVS şalterler GCR_MVS_CB olarak sipariş edilebilecektir.

(*) olarak belirtilen referanslar ürün seçici üzerinden konfigüre edilmelidir.

- Bu sayfadaki diğer MVS referansları ile sipariş verilebilir. "

EasyPact MVS - Açık Tip Güç Şalterleri

800 - 4000A

Life Is On

Schneider
Electric



Tip	Anma Akımı In (A)	Kesme Kapasitesi Icu (kA)	Referans	Fiyat (TL)
Elektronik Korumalı				
3 Kutup 380 V AC «sabit tip»				
MVS Standart	800	65	MVS08H3MF5L	89.828,00
	1000	65	MVS10H3MF5L	93.500,00
	1250	65	MVS12H3MF5L	96.628,00
	1600	65	MVS16H3MF5L	110.942,00
	2000	65	MVS20H3MF5L	121.550,00
	2500	65	MVS25H3MF5L	152.762,00
	3200	65	MVS32H3MF5L	176.766,00
	4000	65	MVS40H3MF5L ⁽²⁾	229.840,00
MVS Motorlu⁽¹⁾	800	65	MVS08H3NF5L	105.842,00
	1000	65	MVS10H3NF5L	109.514,00
	1250	65	MVS12H3NF5L	112.642,00
	1600	65	MVS16H3NF5L	126.956,00
	2000	65	MVS20H3NF5L	137.564,00
	2500	65	MVS25H3NF5L	168.776,00
	3200	65	MVS32H3NF5L	192.780,00
	4000	65	MVS40H3NF5L ⁽²⁾	245.854,00
Elektronik Korumalı				
3 Kutup 380 V AC «çekmeceli tip»				
MVS Standart	800	65	MVS08H3MW5L	128.894,00
	1000	65	MVS10H3MW5L	132.804,00
	1250	65	MVS12H3MW5L	135.762,00
	1600	65	MVS16H3MW5L	146.472,00
	2000	65	MVS20H3MW5L	162.520,00
	2500	65	MVS25H3MW5L	193.426,00
	3200	65	MVS32H3MW5L	231.234,00
	4000	65	MVS40H3MW5L ⁽²⁾	315.146,00
MVS Motorlu⁽¹⁾	800	65	MVS08H3NW5L	144.908,00
	1000	65	MVS10H3NW5L	148.818,00
	1250	65	MVS12H3NW5L	151.776,00
	1600	65	MVS16H3NW5L	162.486,00
	2000	65	MVS20H3NW5L	178.534,00
	2500	65	MVS25H3NW5L	209.440,00
	3200	65	MVS32H3NW5L	247.248,00
	4000	65	MVS40H3NW5L ⁽²⁾	331.160,00
4 Kutup, 380 V AC «sabit tip»				
MVS Standart	800	65	MVS08H4MF5L	104.074,00
	1000	65	MVS10H4MF5L	108.970,00
	1250	65	MVS12H4MF5L	113.866,00
	1600	65	MVS16H4MF5L	130.492,00
	2000	65	MVS20H4MF5L	145.350,00
	2500	65	MVS25H4MF5L	185.164,00
	3200	65	MVS32H4MF5L	215.662,00
	4000	65	MVS40H4MF5L ⁽²⁾	283.254,00
MVS Motorlu⁽¹⁾	800	65	MVS08H4NF5L	120.088,00
	1000	65	MVS10H4NF5L	124.984,00
	1250	65	MVS12H4NF5L	129.880,00
	1600	65	MVS16H4NF5L	146.506,00
	2000	65	MVS20H4NF5L	161.364,00
	2500	65	MVS25H4NF5L	201.178,00
	3200	65	MVS32H4NF5L	231.676,00
	4000	65	MVS40H4NF5L ⁽²⁾	299.268,00
Elektronik Korumalı				
4 Kutup, 380 V AC «çekmeceli tip»(*)				
MVS Standart	800	65	MVS08H4MW5L	150.314,00
	* 1000	65	MVS10H4MW5L	153.544,00
	* 1250	65	MVS12H4MW5L	157.828,00
	* 1600	65	MVS16H4MW5L	175.066,00
	* 2000	65	MVS20H4MW5L	197.064,00
	* 2500	65	MVS25H4MW5L	235.688,00
	* 3200	65	MVS32H4MW5L	283.492,00
	* 4000	65	MVS40H4MW5L ⁽²⁾	373.558,00
MVS Motorlu⁽¹⁾	800	65	MVS08H4NW5L	166.328,00
	* 1000	65	MVS10H4NW5L	169.558,00
	* 1250	65	MVS12H4NW5L	173.842,00
	* 1600	65	MVS16H4NW5L	191.080,00
	* 2000	65	MVS20H4NW5L	213.078,00
	* 2500	65	MVS25H4NW5L	251.702,00
	* 3200	65	MVS32H4NW5L	299.506,00
	* 4000	65	MVS40H4NW5L ⁽²⁾	389.572,00

⁽¹⁾ Motorlu Tip Devre Kesicilerde 220V MCH motor mekanizmasının yanında 220V MX açtırma ve 220V XF kapama bobinleri de birlikte gönderilir.

Bütün ürünler yatay (H) bağlantılı olarak teslim edilmektedir. Dikey bağlantı için bağlantı parçasını (konnektörü) 90 derece çevirmeniz yeterli olacaktır.

⁽²⁾ 4000 A ürünlerin bağlantı tipine karşılık gelen kodu referanstaki (*) yerine koyunuz.

- Yatay bağlantı için herhangi bir ibareye gerek yoktur.

V - Dikey bağlantı

M - Karma bağlantı (HV)

N - Karma bağlantı (VH)

EasyPact MVS serisinde 40F kontak devre kesici ile birlikte standart olarak gelir.

(1) NT - NW - MVS açık tip şalterlerini websitemizdeki ürün seçiciler üzerinden konfigüre edip sipariş etmeniz gerekmektedir.

(2) MVS şalterler GCR_MVS_CB olarak sipariş edilebilecektir.

- (*) olarak belirtilen referanslar ürün seçici üzerinden konfigüre edilmelidir.

- Bu sayfadaki diğer MVS referansları ile sipariş verilebilir. "

EasyPact MVS - Açık Tip Güç Şalterleri

800 - 4000A

Life Is On

Schneider
Electric

EasyPact MVS - Yardımcı Donanımlar

Tip	Referans	Fiyat (TL)
Sabit Tipler için		
Motor Mekanizması	MCH - MVS için 100-130V AC	48211 19.448,00
	MCH - MVS için 200-240V AC	48212 19.448,00
NW için Yardımcı Kontakt	40F kontak bloğu	48198 2.958,00
MX Açırma Bobini	100-130V AC/DC	47362 4.502,00
	200-250V AC/DC	47363 4.502,00
XF Kapama Bobini	100-130V AC/DC	MVS21801 4.689,00
	200-250V AC/DC	MVS21803 4.689,00
MN Düşük Gerilim Bobini	100-130 V AC/DC	47382 9.622,00
	200-250 V AC/DC	47383 9.622,00
Çekmeceli Tipler için		
Motor Mekanizması	MCH - MVS için 100-130V AC	48526 19.448,00
	MCH - MVS için 200-240V AC	48527 19.448,00
NW için Yardımcı Kontakt	40F kontak bloğu	48468 7.072,00
MX Açırma Bobini	100-130V AC/DC	48493 4.502,00
	200-250V AC/DC	48494 4.502,00
XF Kapama Bobini	100-130V AC/DC	MVS21802 4.689,00
	200-250V AC/DC	MVS21804 4.689,00
MN Düşük Gerilim Bobini	100-130 V AC/DC	48503 9.622,00
	200-250 V AC/DC	48504 9.622,00
Sayaç	Mekanik Sayıcı(counter)	48535 3.485,00
Pano Montaj Çerçevesi Şeffaf Kapak	Sabit ve çekmeceli tip için	48604 10.064,00
Faz Ayırıcı	Sabit tip için	48599 7.786,00
	Çekmeceli tip için	48600 5.338,00
Pano Montaj Çerçevesi	Sabit tip	48601 1.357,00
	Çekmeceli tip	48603 1.490,00
Mekanik kilitleme (2 x MVS devre kesici)		
Adaptasyon plakası (2 adet sipariş edilmelidir)	47926	11.084,00
Kablo seti (1 adet sipariş edilmelidir)	33209	5.338,00
Mekanik kilitleme (3 x MVS devre kesici)		
3 kaynaklı (Sadece biri kapalı) (1 adet sipariş edilmelidir)	48610	58.140,00
2 kaynak (1 kuplaj) (1 adet sipariş edilmelidir)	48609	80.580,00
2 kaynaklı + yedeklemeli (1 adet sipariş edilmelidir)	48608	33.184,00
MVS Haberleşme sistemi için yardımcı donanımlar		
EasyCom Haberleşme Modülü (3 adet şalter)	MVS21430	13.940,00



EasyPact MVS için motor mekanizması MCH



MX gerilim bobinleri



XF gerilim bobini

G19



YENİ

* Adaptasyon plakaları hem sabit hem çekmeceli tip devre kesiciler için kullanılabilir.

* EasyCom haberleşme modülü ile açma-kapama, ON/OFF, trip ve PF bilgisi verilebilmektedir. Daha fazla bilgi alınması gereken durumlarda EcoCom Modülleri ve ETV trip üniteli şalterler kullanılması gerekmektedir.

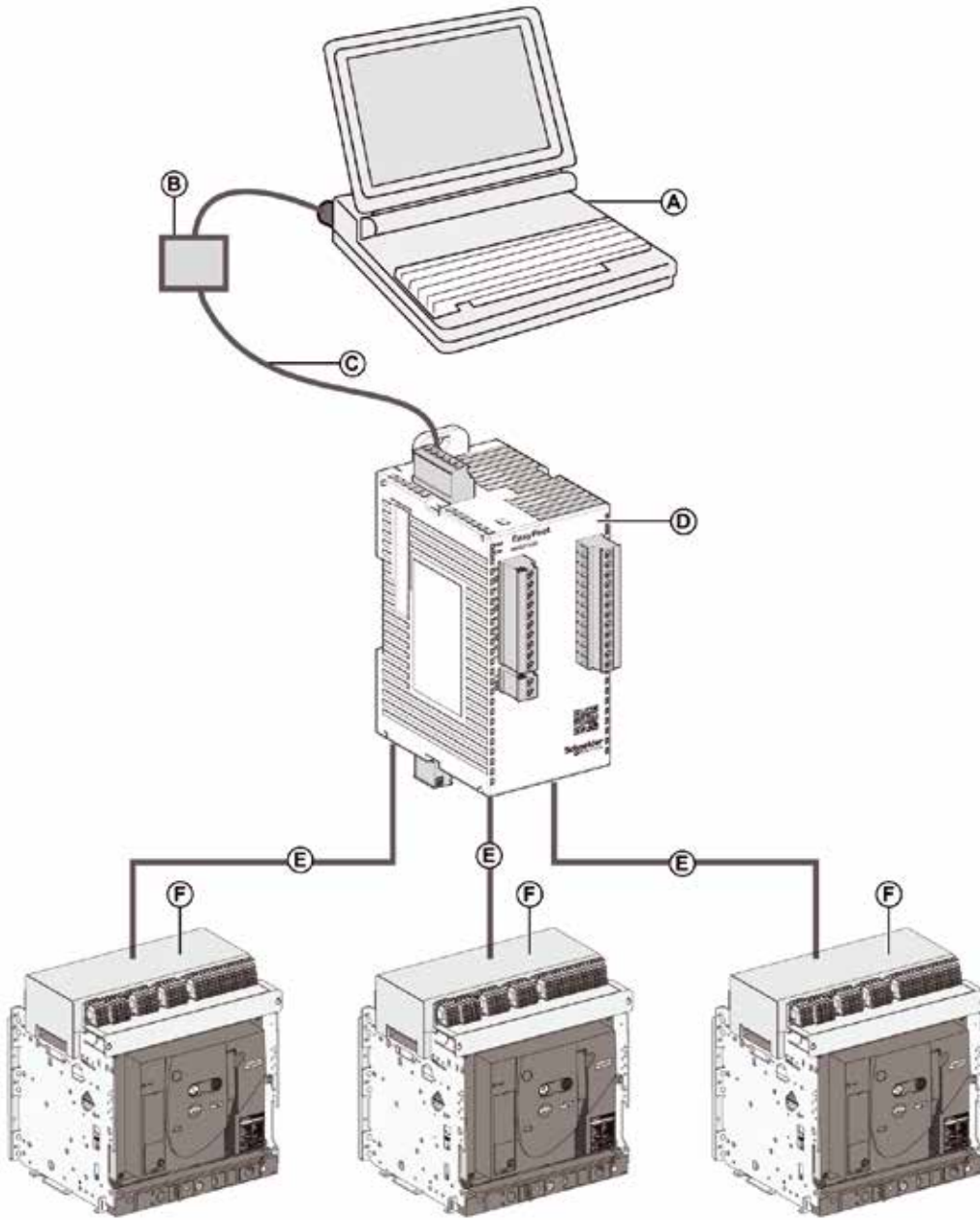

G20

- A Modbus Master/Scada Supervisor
- B Modbus Haberleşme Kablosu (RS 485)
- C Modbus'dan USB'ye Dönüştürücü
- D EasyPact MVS Haberleşme Modülü
- E Dijital Giriş/Çıkış Kabloları
- F EasyPact MVS Açık Tip Şalter

MicroLogic Kontrol Üniteleri

ComPacT NS>630A ve MasterPact NT&NW devre kesicilerinde, elektrik dağıtım sisteminizin korumasını, elektriksel değerlerin ölçülmesini ve dağıtım sisteminizin bilgisayar üzerinden haberleşmesini sağlayacak MicroLogic Kontrol Üniteleri bulunur.



MicroLogic E



MicroLogic H

MasterPact NT-NW



MasterPact NT



ComPacT NS>630A



MasterPact NW



ComPacT NS>1600A



MicroLogic (ölçümsüz)



MicroLogic E

ComPacT NS>630A

MicroLogic kontrol ünitesi

2.0 E
X Y Z

X: koruma tipi

- 2 standart koruma
- 5 selektif koruma
- 6 selektif + toprak hatası koruması
- 7 selektif + toprak kaçağı koruma.

Z: ölçüm tipi

- E "enerji"
- H "harmonik"



Akım koruması

MicroLogic 2: standart koruma

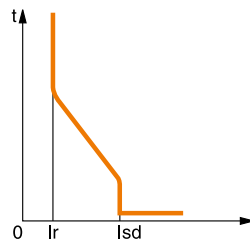

Koruma: LI koruma
uzun süreli (L)
+ anlık (I)

$$L: I = 0.4 \dots 1.0 \times I_n$$

$$I: I_{sd} = 1.5 \dots 10 \times I_r$$

MicroLogic 5: selektif koruma

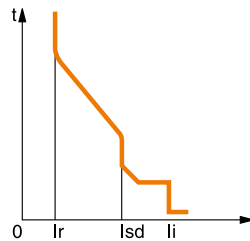

Koruma: LSI koruma
uzun süreli (L)
+ kısa süreli (S)
+ anlık (I)

$$L: I = 0.4 \dots 1.0 \times I_n$$

$$S: I_{sd} = 1.5 \dots 10 \times I_r$$

$$I: I = 2 \dots 15 \times I_n$$

$$t_{sd} = 80 \dots 500 \text{ ms}$$

MicroLogic 6: selektif + toprak hatası koruması

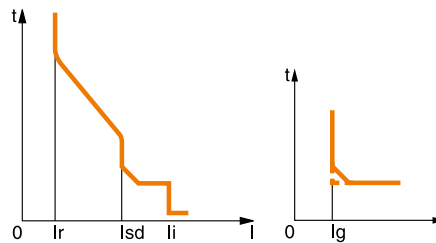

Koruma: LSIG koruma
uzun süreli (L)
+ kısa süreli (S)
+ anlık (I)
+ toprak hatası koruması (G)

$$L: I = 0.4 \dots 1.0 \times I_n$$

$$S: I_{sd} = 1.5 \dots 10 \times I_r$$

$$I: I = 2 \dots 15 \times I_n$$

$$G: I_g = 0.3 \dots 1 \times I_n \quad (I_n \leq 400A)$$

$$I_g = 0.2 \dots 1 \times I_n \quad (400A < I_n < 1250)$$

$$I_g = 500 \dots 1200 \times I_n \quad (I_n \geq 1250A)$$

MicroLogic 7: selektif + toprak kaçağı koruma

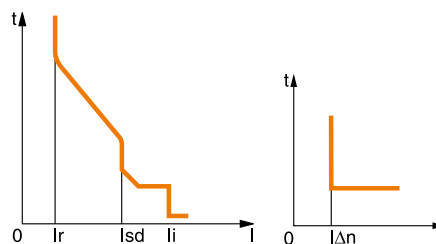

Koruma: LSIV koruma
uzun süreli (L)
+ kısa süreli (S)
+ anlık (I)
+ 3200A'ya kadar toprak kaçağı koruması (V)

$$L: I = 0.4 \dots 1.0 \times I_n$$

$$S: I_{sd} = 1.5 \dots 10 \times I_r$$

$$I: I = 2 \dots 15 \times I_n$$

$$V: I_{\Delta n} = 0.5 \dots 30A$$

Ölçümler ve programlanabilir koruma**A: akımmetre**

- $I_1, I_2, I_3, I_N, I_{\text{toprak hatası}}, I_{\text{toprak kaçağı}}$ ve bu ölçümlerin maksimum değerleri
- hata göstergeleri
- amper ve saniye olarak ayarlamalar

E: A + Enerji

- MicroLogic A'nın ölçümlerini yapar ve ek olarak gerilim, güç faktörü, güç ve enerji ölçümü gibi değerleri de ölçer.
- Ortalama akım değerlerini hesaplar
- "Hızlı görünüm" fonksiyonu ile kullanıcının seçtiği değerler ekran üzerinden görüntülenebilir.

P: A + güç + programlanabilir koruma

- Gerilim, akım, aktif, reaktif görünür güç ve enerji, frekans, $V_{\text{tepe}}, A_{\text{tepe}}$, güç faktörü ölçümleri ve maks. min. değerleri.
- IDMTL uzun süreli koruma, minimum ve maksimum gerilim ve frekans değerleri, gerilim ve akım dengesizliği, faz sırası, ters besleme
- Güç ve akım değerine bağlı olarak yük atma ve tekrar devreye alma
- Kesilen akım değerleri ölçümü, farklı hata göstergeleri, geçmiş bilgi kayıtları ve olay tarihleri

H: P + harmonikler

- Temel değerler, bozulma ve 31. sıralamaya kadar harmoniklerin fazları ve genlikleri
- Hata ve alarm sonrasında veya talep edildiğinde dalga şekli yakalama
- Zenginleştirilmiş alarm programı: Ayarlanabilir eşik değerler

2.0 E**5.0 E****5.0 P****5.0 H****6.0 E****6.0 P****6.0 H****7.0 P****7.0 H**

G20

Enerji Verimliliğine Doğrudan Erişim MicroLogic™ E

ComPacT NS ve MasterPact NT&NW
devre kesiciler için kontrol ünitesi

İhtiyacınız olan yerde enerji ölçümü
sağlamanın en uygun yolu



Akıllı



Güvenli



Basit



MasterPact NT/NW MicroLogic Kontrol Üniteleri Ölçüm Fonksiyonları



MicroLogic E/P/H Dâhilî Güç Ölçüm Fonksiyonları			Tip		Ekran	
			E	P/H	MicroLogic LCD	FDM121 ekran
Koruma ayarlarının görüntülenmesi						
Açmalar (A) ve gecikmeler	Tüm ayarlar görüntülenebilir	Ir, tr, lsd, tsd, li, lg, tg	E	P/H	■	
Ölçümler						
Anlık rms değerleri						
Akımlar (A)	Fazlar ve nötr	I1, I2, I3, IN	E	P/H	■	■
	Faz ortalaması	$I_{ort} = (I1 + I2 + I3) / 3$	E	P/H	-	■
	3 faz ve nötrdeki en yüksek akım Imax	I1, I2, I3, IN için Imax	E	P/H	■	■
	Toprak hatası (MicroLogic 6)	% Ig (açma ayan)	E	P/H	■	■
	Fazlar arasında akım dengesizliği	% Iort	E	P/H	-	■
Gerilimler (V)	Faz-faz	V12, V23, V31	E	P/H	■	■
	Faz-nötr	V1N, V2N, V3N	E	P/H	■	■
	Faz-faz gerilimlerinin ortalaması	$V_{ort} = (V12 + V23 + V31) / 3$	E	P/H	-	■
	Faz-nötr gerilimlerinin ortalaması	$V_{ort} = (V1N + V2N + V3N) / 3$	E	P/H	-	■
	F-F ve F-N gerilim dengesizliği	% Vort ve % Vort	E	P/H	-	■
	Faz sırası	1-2-3, 1-3-2	-	P/H	-	■
Frekans (Hz)	Güç sistemi	f	-	P/H	■	■
Güç	Aktif (kW)	P, total	-	P/H	■	■
		P, faz başına	E	P/H	■	■
	Reaktif (kVAR)	Q, total	E	■	■	■
		Q, faz başına	-	■	■	■
	Görünen (kVA)	S, total	E	■	■	■
		S, faz başına	-	■	■	■
Power Factor	PF, total	E				
	PF, faz başına	-				
Güç faktörü ve cosφ (temel)	cosφ, total	-	■	-	■	
	cosφ, faz başına	-				
Maksimetreler / minimetreler						
	Anlık rms ölçümleriyle ilişkilendirilmiştir	MicroLogic veya FDM121 ekran ünitesi üzerinden sıfırlanır	↓	P/H	■	■
Enerji ölçümü						
Enerji	Aktif (kW), reaktif (kVARh), görünen (kVAh)	Son sıfırlamadan sonra toplam	E	P/H	■	■
Ortalama ve maksimum ortalama değerleri						
Ortalama akım (A)	Fazlar ve nötr	Seçili pencerede geçerli değer	E	P/H	■	■
		Son sıfırlamadan sonraki maksimum ortalama	-	P/H	■	■
Ortalama güç	Aktif (kWh), reaktif (kVAR), görünen (kVA)	Seçili pencerede geçerli değer	E	P/H	■	■
		Son sıfırlamadan sonraki maksimum ortalama	E	P/H	■	■
Hesaplama penceresi	Kaymalı, sabit veya haberleşme ile senkronize	1 dakikalık adımlarla 5 - 60 dakika arasında ayarlanabilir ⁽¹⁾	E	P/H	-	-
Güç kalitesi						
Toplam harmonik bozulma (%)	Rms değerine göre gerilim	F-F ve F-N gerilimi için THDU, THDV	-	H	■	■
	Rms değerine göre akım	Faz akımı için THDI	-	H	■	■

⁽¹⁾ Sadece haberleşme sistemi ile mümkün olabilir.

⁽²⁾ Sadece MicroLogic P/H kullanımı ile mümkün olabilir.

Ek teknik özellikler

Ölçüm doğruluğu

- Doğruluk, sensörler dâhil tüm ölçüm sistemine dairdir.
- Akım: IEC 61557-12'ye göre Sınıf 1
- Gerilim: % 0,5
- Güç ve enerji: IEC 61557-12'ye göre Sınıf 2
- Frekans: % 0,1



Kaynak Transfer Sistemleri

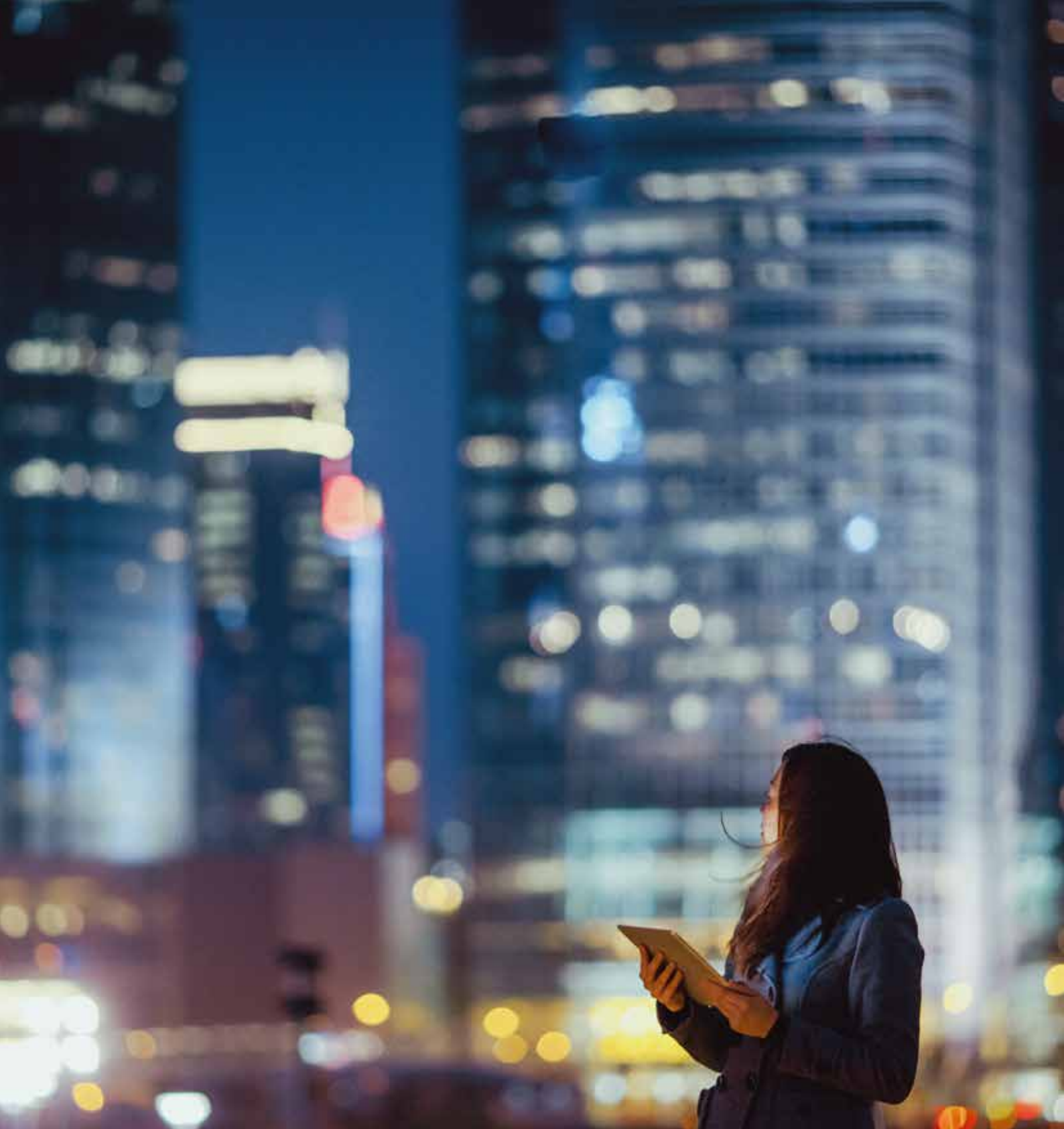

Kesintisiz Hayat için
Kesintisiz Enerji



se.com/tr

Life Is On

Schneider
Electric

TransferPacT - Otomatik Transfer Anahtarlama Ekipmanı

TransferPacT Otomatik Ürün Ailesi

TransferPacT maksimum ölçeklenebilirlik ve yüksek performans sunan yüksek hızlı, kompakt, modüler tasarımı ve akıllı bir otomatik transfer anahtarıdır. IEC 60947-6-1'e uygun olarak tasarlanmış, 220V - 440V arası nominal çalışma gerilimiyle 32A – 630A aralığında çalışan 2, 3 ve 4 kutuplu PC sınıfı bir ATSE'dir.

- TransferPacT hızlı ayarlar ve kolay görüntülenen bir arayüz sağlar.

- TransferPacT Aktif Otomatik, dahili kontrol ünitesi ve LCD ekran ile her ihtiyacı karşılayan kapsamlı fonksiyonlar sunar. Harici HMI'ya genişletmek de bir seçenektir.

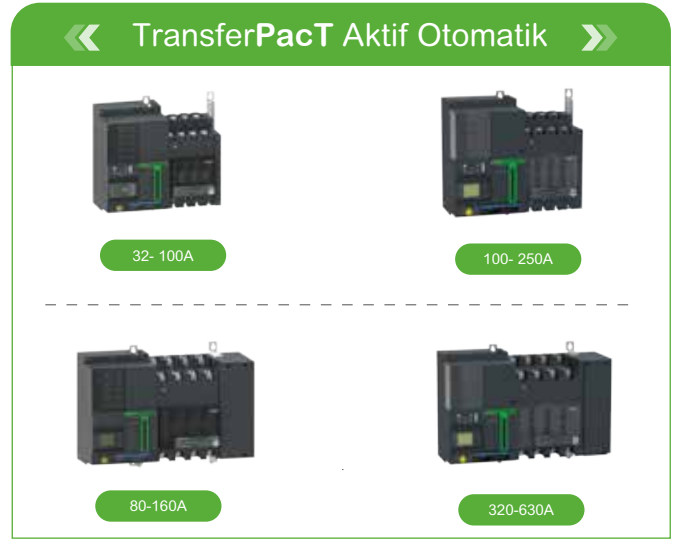

TransferPacT Fonksiyon Modülü (Opsiyonel)

TransferPacT'in ölçeklenebilirliği, enversör çözümünüzü genişletmenize olanak sağlar. Talebinize bağlı olarak fonksiyon modülleri ekleyebilir ve güç kesintisi olmadan ürününüzün koruma fonksiyonlarını arttırabilirsiniz.

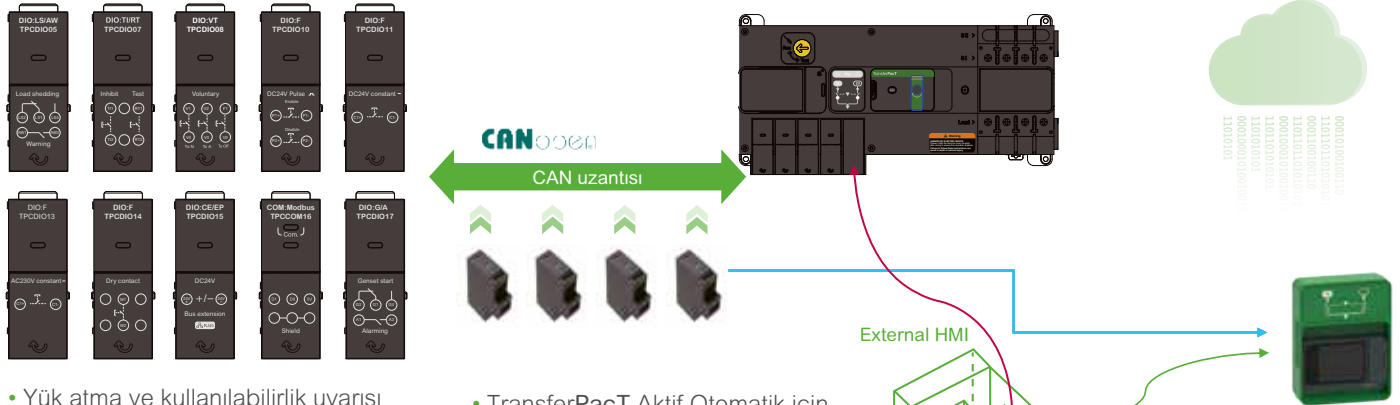

- Yük atma ve kullanılabilirlik uyarısı
- Aktarım engelleme ve Anahtar test etme
- Gönüllü transfer
- Yangın koruması
 - 24 VDC darbe
 - 24 VDC sabit
 - 230 VAC sabit
 - 1 Kuru kontak girişi

- TransferPacT Aktif Otomatik için harici güç 24 V ve bara uzantısı
- Aktif Otomatik için Modbus RTU
- Jeneratör seti Bekleme süresi ve Alarm

se.com/tr

Life Is On

Schneider
Electric

TransferPacT - Otomatik Transfer Anahtarlama Ekipmanı

TransferPacT 200-630 (2 Kaynak Arası Otomatik Transfer)

Life Is On

Schneider
Electric



TR25D4S2504TPE



TA63D4L6304TPE

H2

Tip	Kasa	Kutup Sayısı		Ekran	Akım Değeri	Referans	Fiyat (EUR)
TransferPacT Otomatik Anahtarlama Ekipmanı							
TA25,200 3P Standart	250	3P		400V Standart	200	TA25D3S2004TPE	2.040,00
TA25,250 3P Standart	250	3P		400V Standart	250	TA25D3S2504TPE	2.220,00
TA25,200 4P Standart	250	4P		400V Standart	200	TA25D4S2004TPE	2.160,00
TA25,250 4P Standart	250	4P		400V Standart	250	TA25D4S2504TPE	2.280,00
TA63,320 3P Standart	630	3P		400V Standart	320	TA63D3S3204TPE	2.520,00
TA63,400 3P Standart	630	3P		400V Standart	400	TA63D3S4004TPE	2.640,00
TA63,500 3P Standart	630	3P		400V Standart	500	TA63D3S5004TPE	2.880,00
TA63,630 3P Standart	630	3P		400V Standart	630	TA63D3S6304TPE	3.000,00
TA63,320 4P Standart	630	4P		400V Standart	320	TA63D4S3204TPE	2.880,00
TA63,400 4P Standart	630	4P		400V Standart	400	TA63D4S4004TPE	3.000,00
TA63,500 4P Standart	630	4P		400V Standart	500	TA63D4S5004TPE	3.120,00
TA63,630 4P Standart	630	4P		400V Standart	630	TA63D4S6304TPE	3.420,00
TransferPacT Aktif Otomatik Anahtarlama Ekipmanı							
TA25,100 3P LCD	250	3P	230V	LCD	100	TA25D3L1002TPE	2.860,00
TA25,250 3P LCD	250	3P	230V	LCD	250	TA25D3L2502TPE	3.205,00
TA25,200 3P LCD	250	3P	400V	LCD	200	TA25D3L2004TPE	2.977,00
TA25,250 3P LCD	250	3P	400V	LCD	250	TA25D3L2504TPE	3.205,00
TA25,100 4P LCD	250	4P	230V	LCD	100	TA25D4L1002TPE	2.916,00
TA25,250 4P LCD	250	4P	230V	LCD	250	TA25D4L2502TPE	3.250,00
TA25,200 4P LCD	250	4P	400V	LCD	200	TA25D4L2004TPE	3.042,00
TA25,250 4P LCD	250	4P	400V	LCD	250	TA25D4L2504TPE	3.250,00
TA63,320 3P LCD	630	3P	400V	LCD	320	TA63D3L3204TPE	3.900,00
TA63,400 3P LCD	630	3P	400V	LCD	400	TA63D3L4004TPE	3.965,00
TA63,500 3P LCD	630	3P	400V	LCD	500	TA63D3L5004TPE	4.459,00
TA63,630 3P LCD	630	3P	400V	LCD	630	TA63D3L6304TPE	4.940,00
TA63,320 4P LCD	630	4P	400V	LCD	320	TA63D4L3204TPE	3.952,00
TA63,400 4P LCD	630	4P	400V	LCD	400	TA63D4L4004TPE	3.994,00
TA63,500 4P LCD	630	4P	400V	LCD	500	TA63D4L5004TPE	4.489,00
TA63,630 4P LCD	630	4P	400V	LCD	630	TA63D4L6304TPE	4.992,00
TransferPacT Remote Otomatik Anahtarlama Ekipmanı							
TA25,200 3P Remote	250	3P	230V	Remote	200	TR25D3R2502TPE	1.950,00
TA25,250 3P Remote	250	3P	400V	Remote	250	TR25D3R1604TPE	1.807,00
TA25,200 3P Remote	250	3P	400V	Remote	200	TR25D3R2004TPE	1.857,00
TA25,250 3P Remote	250	3P	400V	Remote	250	TR25D3R2504TPE	1.950,00
TA25,200 4P Remote	250	4P	230V	Remote	200	TR25D4R2502TPE	2.002,00
TA25,250 4P Remote	250	4P	400V	Remote	250	TR25D4R1604TPE	1.857,00
TA25,200 4P Remote	250	4P	400V	Remote	200	TR25D4R2004TPE	1.906,00
TA25,250 4P Remote	250	4P	400V	Remote	250	TR25D4R2504TPE	2.015,00
TA63,320 3P Remote	630	3P	400V	Remote	320	TR63D3R3204TPE	2.942,00
TA63,400 3P Remote	630	3P	400V	Remote	400	TR63D3R4004TPE	2.942,00
TA63,500 3P Remote	630	3P	400V	Remote	500	TR63D3R5004TPE	3.044,00
TA63,630 3P Remote	630	3P	400V	Remote	630	TR63D3R6304TPE	3.111,00
TA63,630 3P Remote	630	3P	230V	Remote	630	TR63D3R6302TPE	3.111,00
TA63,320 4P Remote	630	4P	400V	Remote	320	TR63D4R3204TPE	2.975,00
TA63,400 4P Remote	630	4P	400V	Remote	400	TR63D4R4004TPE	3.010,00
TA63,500 4P Remote	630	4P	400V	Remote	500	TR63D4R5004TPE	3.078,00
TA63,630 4P Remote	630	4P	400V	Remote	630	TR63D4R6304TPE	3.146,00
TA63,630 4P Remote	630	4P	230V	Remote	630	TR63D4R6302TPE	3.146,00

TransferPacT - ATS - Aksesuarlar

TransferPacT 100-160 -yardımcı donanımlar (2 Kaynak Arası Otomatik Transfer)

Life Is On

Schneider
Electric

Tip	Referans	Fiyat (EUR)
TransferPacT Otomatik Anahtarlama Ekipmanı		
HMI Paneli Standart Seri için	TPCCIF02	228,00
Harici HMI Paneli Aktif Otomatik LCD serisi	TPCCIF04	545,00
Yük atma ve kullanılabilirlik uyarısı, çıkış sinyali	TPCDIO05	90,00
Transfer engelleme ve uzaktan test, giriş sinyali	TPCDIO07	90,00
Gönüllü uzaktan kontrol, giriş sinyali	TPCDIO08	90,00
Yangından korunma, 24VDC darbe, giriş sinyali	TPCDIO10	90,00
Yangından korunma, 24VDC sabit, giriş sinyali	TPCDIO11	90,00
Yangın koruması, 230VAC sabit, giriş sinyali	TPCDIO13	90,00
Yangından korunma, kuru kontak, pasif, giriş sinyali	TPCDIO14	90,00
BUS uzantısı ve 24Vdc yardımcı güç kaynağı standart seri için	TPCDIO15	117,00
Modbus RTU (Seri Port), eklenti standart seri için	TPCCOM16	97,00
Jeneratör başlatma ve alarm, çıkış sinyali	TPCDIO17	118,00
İnterfaz bariyeri, izolasyon aksesuarı, TA16 çerçeve için, 9'lu set	TPSISO29	45,00
Terminal koruyucu kapak, izolasyon aksesuarı, TA10 çerçeve için, 2'li set	TPSISO30	45,00
Terminal koruyucu kapak, izolasyon aksesuarı, TA16 çerçeve için, 3'li set	TPSISO31	45,00
Yardımcı kontak, TransferPacT, kaynak I ve kaynak II için durum göstergesi	TPSAUX32	45,00
Yardımcı kontak, TransferPacT, KAPALI konum göstergesi	TPSAUX33	45,00
Bara TA10 çerçeve için, 4'lü set	TPSCON35	113,00
Bara TA16 çerçeve için, 4'lü set	TPSCON36	105,00
HMI Paneli için IP54 Kapak Aktif Otomatik LCD serisi	TPCOTH37	1.425,00

TransferPacT - ATS - Aksesuarlar

TransferPacT 200-630, yardımcı donanımlar (2 Kaynak Arası Otomatik Transfer)

Tip	Referans	Fiyat (EUR)
TransferPacT Otomatik Anahtarlama Ekipmanı		
HMI Paneli Standart Seri için	TPCCIF02	228,00
Harici HMI Paneli Aktif Otomatik LCD serisi	TPCCIF04	545,00
Yük atma ve kullanılabilirlik uyarısı, çıkış sinyali	TPCDIO05	90,00
Transfer engelleme ve uzaktan test, giriş sinyali	TPCDIO07	90,00
Gönüllü uzaktan kontrol, giriş sinyali	TPCDIO08	90,00
Yangından korunma 24VDC darbe, giriş sinyali	TPCDIO10	90,00
Yangından korunma 24VDC sabit, giriş sinyali	TPCDIO11	90,00
Yangın koruması, 230VAC sabit, giriş sinyali	TPCDIO13	90,00
Yangından korunma, kuru kontak, pasif, giriş sinyali	TPCDIO14	90,00
BUS uzantısı ve 24Vdc yardımcı güç kaynağı standart seri için	TPCDIO15	117,00
Modbus RTU (Seri Port), eklenti standart seri için	TPCCOM16	97,00
Jeneratör başlatma ve alarm, çıkış sinyali	TPCDIO17	118,00
Terminal Koruyucu TA25 için	LV429518	15,80
Terminal Koruyucu TA63 için	TPSISO42	55,00
İnterfaz bariyeri, izolasyon aksesuarı, TA25-TA63 çerçeve için 3'lu set	TPSISO65	24,00
Terminal koruyucu kapak, izolasyon aksesuarı TA25 çerçeve için	TPSISO66	37,00
Terminal koruyucu kapak, izolasyon aksesuarı TA63 çerçeve için	TPSISO67	62,00
Yardımcı kontak, TransferPacT, kaynak I ve Kay II için durum göstergesi	TPSAUX43	35,00
Yardımcı kontak, TransferPacT, KAPALI konum göstergesi	TPSAUX44	35,00
HMI Paneli için IP54 Kapak Aktif Otomatik LCD serisi	TPCOTH37	1.425,00

Not: TransferPacT ATS Fonksiyon modülleri ve aksesuarları opsiyoneldir.

Not: Aksesuar seçimi konusunda destek için 444 30 30 numaralı Müşteri Destek Merkezi ile iletişime geçebilirsiniz.

H3

Kaynak Transfer Sistemleri

ComPacT NSX ve ComPacT NS

Life Is On

Schneider
Electric

ComPacT NSX 100-630 (2 kaynak arası)

Uzaktan Kontrollü Enversör Sistemler için Gerekli Bileşenler

- 2 adet motor mekanizmalı devre kesici
- 1 adet kaide levhası (mekanik ve elektriksel kilitleme ünitesi + taşıyıcı plaka)
- 2 adet soket (plug-in) kiti; (devre kesici eğer soketli isteniyor ise)
- 2 adet hareketli konnektör, 2 adet sabit konnektör ve 2 adet destek parçası (devre kesici eğer soketli isteniyor ise)
- 2 adet OF kontak
- 2 adet SDE kontak
- 1 adet kuplaj aksesuarı (opsiyonel)
- 1 adet otomatizm ünitesi (ACP + BA veya ACP + UA)



Tip	Anma akımı In(A)	Referans	Fiyat (TL)
Kaide levhası (mekanik ve elektriksel kilitleme ünitesi + taşıyıcı plaka)			
	NSX100/250 + NSX100/250 için	29350	22.984,00
	NSX400/630 + NSX100/630 için	32610	27.404,00
Taşıyıcı Plaka (mekanik kilitleme dâhil)*			
*Taşıyıcı plaka kilitleme pimi içermemektedir.			
	NSX100/250 + NSX100/250 için	29349	10.336,00
	NSX400/630 + NSX100/630 için	32609	14.654,00
IVE elektriksel kilitleme ünitesi			
	48 - 415 V AC 50/60Hz	29352	15.232,00
IVE elektriksel kilitleme ünitesi kablo kiti			
		29365	2.027,00
Kaide levhası üzerinden kilitleme pimleri**			
	NSX100/250 için	LV429270	789,00
** Kaide levhası ile birlikte mutlaka sipariş edilmelidir. Her referans 1 adet pim içermektedir.			
	NSX400/630 için	LV432520	1.116,00
Otomatizm ünitesi			
	(ACP + BA) 220-240 V 50/60 Hz	29470	45.220,00
	(ACP + UA) 220-240 V 50/60 Hz	29472	47.294,00

BA: Şebeke-şebeke enversör set için otomatizm ünitesi

UA: Şebeke-jeneratör enversör set için otomatizm ünitesi

IVE, motor mekanizması ve otomatizm ünitesinin besleme gerilimleri aynı olmalıdır.

* Kaide levhası ile bu parçalar mutlaka birlikte kullanılmalıdır.

ComPacT NS630b-1600 (2 kaynak arası)

ComPacT NS630b-1600 serisiyle otomatik enversör set için gerekli aksesuarlar

- 2 adet motor mekanizmalı sabit tip ComPacT NS devre kesici
- 2 adet OF kontağı
- 2 adet SDE kontağı
- 2 adet CE devrede konum kontağı (çekmeceli tipler için)
- 1 adet mekanik kilit (kablo ile dikey/yatay bağlantı veya çubuk ile dikey bağlantı için)
- 1 adet IVE elektriksel kilitleme ünitesi
- 1 adet adaptör kit (Devre kesiciler ile IVE arasındaki bağlantılar için kullanılır)
- 1 adet otomatizm ünitesi
- Şebeke-şebeke kaynak değiştirmek için => ACP4BA
- Şebeke-jeneratör kaynak değiştirmek için => ACP4BA

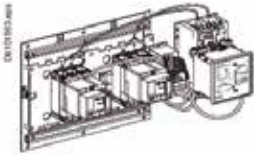

Tip	Anma akımı In(A)	Referans	Fiyat (TL)
Mekanik kilit (ComPacT NS800-1600, sabit tip)			
	kablo ile dikey / yatay bağlantı	33911	
Çekmece konum kontakları			
	Çekmece bağlantıda konum kontağı	33751	
	Test pozisyonu konum kontağı	33752	
	Çekmece bağlantısı kesildi konum kontağı	33753	
Otomatizm ünitesi			
	(ACP + BA) 220-240 V 50/60 Hz NS ve MasterPact için	29470	45.220,00
	(ACP + BA) 380-415 V 50/60 Hz NS ve MasterPact için	29471	45.220,00
	(ACP + UA) 220-240 V 50/60 Hz NS ve MasterPact için	29472	47.294,00
	(ACP + UA) 380-415 V 50/60 Hz NS ve MasterPact için	29473	47.294,00
IVE elektriksel kilitleme ünitesi			
		29352	15.232,00
Adaptör kit			
		54655	5.134,00

(1) BA: Şebeke-şebeke enversör set için otomatizm ünitesi

(2) UA: Şebeke-jeneratör enversör set için otomatizm ünitesi

(3) 29472, 220/240 V AC uygulamalarda F-N, F-F ve 3F üzerinden kontrol yapar.

(4) 29473, 380/415 V AC uygulamalarda F-F ve 3F üzerinden kontrol yapar.

(5) IVE, motor mekanizması ve otomatizm ünitesinin besleme gerilimleri aynı olmalıdır.

Kaynak Transfer Sistemleri

MasterPact MTZ, MasterPact NT, MasterPact NW (2li ve 3lü)

Life Is On

Schneider
Electric

MasterPact MTZ, NT, NW (2 kaynak arası)

- 2 adet sabit tip MasterPact devre kesici
- 2 adet motor mekanizması (MCH)
- 2 adet açtırma bobini MX
- 2 adet kapama bobini XF
- 2 adet kapamaya hazır kontak PF
- 2 adet enversör kontak (40F) (Şalter üzerinde standart olarak bulunmaktadır)

- 1 adet mekanik kilit (çubuk ile dikey bağlantı için)
- 2 adet adaptasyon plakası ve 1 adet kablo seti (kablo ile dikey / yatay bağlantı için)
- 1 adet IVE elektriksel kilitleme ünitesi
- 1 adet adaptör kit (Devre kesiciler ile IVE arasındaki bağlantılar için kullanılır)
- 1 adet otomatizm ünitesi

Şebeke - şebeke kaynak değiştirme için => ACP + BA
Şebeke - jeneratör kaynak değiştirme için => ACP + UA

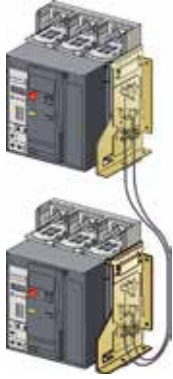

Kablo ile dikey mekanik kilitleme



Çubuk ile dikey mekanik kilitleme

Tip	Referans	Fiyat (TL)
Mekanik kilit (MasterPact MTZ1)		
çubuk ile dikey bağlantı sabit tip için	LV833203SP	21.794,00
çubuk ile dikey bağlantı çekmeceli tip için	LV833204SP	21.794,00
çubuk seti	LV833210SP	5.746,00
kablo ile dikey / yatay bağlantı adaptasyon plakası, sabit tip için (Her şalter için 1 adet sipariş edilmelidir.)	LV833200SP	11.356,00
kablo ile dikey / yatay bağlantı adaptasyon plakası, çekmeceli tip için (Her şalter için 1 adet sipariş edilmelidir.)	LV833201SP	11.356,00
kablo seti	LV833209SP	5.610,00
Mekanik kilit (MasterPact NT)		
çubuk ile dikey bağlantı sabit tip için	33912	Fiyat Sorunuz
çubuk ile dikey bağlantı çekmeceli tip için	33913	Fiyat Sorunuz
kablo ile dikey / yatay bağlantı adaptasyon plakası, sabit tip için	33200	
kablo ile dikey / yatay bağlantı adaptasyon plakası, çekmeceli tip için	33201	
kablo seti	33209	5.338,00
Mekanik kilit (2xMasterPact MTZ2/3)		
çubuk ile dikey / yatay bağlantı adaptasyon plakası sabit ve çekmeceli tip için (Her şalter için 1 adet sipariş edilmelidir.)	LV847930SP	17.612,00
çubuk seti	LV833210SP	5.746,00
kablo ile dikey / yatay bağlantı adaptasyon plakası sabit ve çekmeceli tip için (Her şalter için 1 adet sipariş edilmelidir.)	LV847926SP	12.070,00
kablo seti	LV833209SP	5.610,00
Mekanik kilit (2xMasterPact NW)		
kablo ile dikey / yatay bağlantı adaptasyon plakası sabit ve çekmeceli tip için	47926	
kablo seti	33209	5.338,00
Mekanik kilit (3xMasterPact MTZ2/3) 3 adaptasyon plakası+kablolardan oluşan set		
Kablo ile bağlantı sabit ve çekmeceli tip için	3 kaynaklı (sadece biri kapalı)	LV848610SP 63.240,00
	2 kaynaklı (bir bağlayıcı)	LV848609SP 87.652,00
	2 kaynaklı +yedeklemeli	LV848608SP 36.074,00
Mekanik kilit (3xMasterPact NW) 3 adaptasyon plakası+kablolardan oluşan set		
Kablo ile bağlantı sabit ve çekmeceli tip için	3 kaynaklı (sadece biri kapalı)	48610
	2 kaynaklı (bir bağlayıcı)	48609
	2 kaynaklı +yedeklemeli	48608
Mekanik Kilitleme (2 x MVS devre kesici)		
Adaptasyon plakası	47926	
Kablo seti	33209	5.338,00
Mekanik Kilitleme (3 x MVS devre kesici)		
3 kaynaklı (Sadece biri kapalı) (1 adet sipariş edilmelidir)	48610	
2 kaynak (1 kuplaj) (1 adet sipariş edilmelidir)	48609	
2 kaynaklı+yedeklemeli (1 adet sipariş edilmelidir)	48608	
* Adaptasyon plakaları hem sabit hem çekmeceli tip devre kesiciler için kullanılabilir.		
Çekmece konum kontakları (Masterpact MTZ için)		
Çekmece bağlantıda konum kontağı	LV833170SP	2.380,00
Test pozisyonu konum kontağı	LV833170SP	2.380,00
Çekmece bağlantısı kesildi konum kontağı	LV833170SP	2.380,00
Çekmece konum kontakları		
Çekmece bağlantıda konum kontağı	33751	
Test pozisyonu konum kontağı	33752	
Çekmece bağlantısı kesildi konum kontağı	33753	
Otomatizm ünitesi		
(ACP + BA) 220-240 V 50/60 Hz NS ve MasterPact için	29470	45.220,00
(ACP + BA) 380-415 V 50/60 Hz NS ve MasterPact için	29471	45.220,00
(ACP + UA) 220-240 V 50/60 Hz NS ve MasterPact için	29472	47.294,00
(ACP + UA) 380-415 V 50/60 Hz NS ve MasterPact için	29473	47.294,00
IVE elektriksel kilitleme ünitesi		
Adaptör kit	54655	5.134,00
PF kapamaya hazır kontak (MTZ1/2/3)	LV847080SP	2.992,00
PF kapamaya hazır kontak kablaaj kiti (MTZ1/2/3, sabit)	LV847074SP	1.870,00
PF kapamaya hazır kontak kablaaj kiti (MTZ1 çekmeceli)	LV833098SP	1.870,00
PF kapamaya hazır kontak kablaaj kiti (MTZ2/3 çekmeceli)	LV847849SP	1.870,00
PF kapamaya hazır kontak (NT / NW, sabit)	47342	
PF kapamaya hazır kontak (NT çekmeceli)	47432	
PF kapamaya hazır kontak (NW çekmeceli)	48469	

- (1) BA: Şebeke-şebeke enversör set için otomatizm ünitesi
(2) UA: Şebeke-jeneratör enversör set için otomatizm ünitesi
(3) 29472, 220/240 V AC uygulamalarda F-N, F-F ve 3F üzerinden kontrol yapar.
(4) 29473, 380/415 V AC uygulamalarda F-F ve 3F üzerinden kontrol yapar.
(5) IVE, motor mekanizması ve otomatizm ünitesinin besleme gerilimleri aynı olmalıdır.
(6) 3 adet veya çekmeceli tip MasterPact devre kesici ile yapılan enversör set için lütfen bize danışınız.

Kaynak Transfer Sistemleri

EasyPact MVS (2li ve 3lü)

Life Is On

Schneider
Electric

EasyPact MVS Serisiyle (2 Kaynak Arası)

- 2 adet motorlu EasyPact MVS devre kesici
(2 adet motor mekanizması MCH, 2 adet açtırma bobini (MX) ve 2 adet kapama bobini (XF) dâhildir)
- 2 adet kapamaya hazır kontak (PF)
- 2 adet enversör kontak (40F) (Şalter üzerinde standart olarak bulunmaktadır).
- Mekanik Kilitleme

Kablo ile mekanik kilitleme için => 2 adet adaptasyon plakası
=> 1 adet kablo seti

- 1 adet IVE elektriksel kilitleme ünitesi
- 1 adet adaptör kit
(Devre kesiciler ile IVE arasındaki bağlantılar için kullanılır)
- 1 adet otomatizm ünitesi

Şebeke - şebeke kaynak değiştirme için => ACP + BA
Şebeke - jeneratör kaynak değiştirme için => ACP + UA

Tip	Referans	Fiyat (TL)
Mekanik Kilitleme (2 x MVS devre kesici)		
Adaptasyon plakası	47926	
Kablo seti	33209	5.338,00
Mekanik Kilitleme (3 x MVS devre kesici)		
3 Kaynaklı (Sadece biri kapalı) (1 adet sipariş edilmelidir)	48610	
2 Kaynaklı (1 Kuplaj) (1 adet sipariş edilmelidir)	48609	
2 Kaynaklı + Yedeklemeli (1 adet sipariş edilmelidir)	48608	
* Adaptasyon plakaları hem sabit hem çekmeceli tip devre kesiciler için kullanılabilir.		
Otomatizm ünitesi		
(ACP + BA) 220 - 240 V 50/60 Hz NS ve MasterPact için	29470	45.220,00
(ACP + BA) 380 - 415 V 50/60 Hz NS ve MasterPact için	29471	45.220,00
(ACP + UA) 220 - 240 V 50/60 Hz NS ve MasterPact için	29472	47.294,00
(ACP + UA) 380 - 415 V 50/60 Hz NS ve MasterPact için	29473	47.294,00
IVE elektriksel kilitleme ünitesi	29352	15.232,00
Adaptör kit	54655	5.134,00
PF kapamaya hazır kontak (NT / NW, sabit)	47342	
PF kapamaya hazır kontak (NT çekmeceli)	47432	
PF kapamaya hazır kontak (NW çekmeceli)	48469	

⁽¹⁾ BA: Şebeke-şebeke enversör set için otomatizm ünitesi

⁽²⁾ UA: Şebeke-jeneratör enversör set için otomatizm ünitesi

⁽³⁾ 29472, 220/240 V AC uygulamalarda F-N, F-F ve 3F üzerinden kontrol yapar.

⁽⁴⁾ 29473, 380/415 V AC uygulamalarda F-F ve 3F üzerinden kontrol yapar.

⁽⁵⁾ IVE, motor mekanizması ve otomatizm ünitesinin besleme gerilimleri aynı olmalıdır.

⁽⁶⁾ 3 adet veya çekmeceli tip MasterPact devre kesici ile yapılan enversör set için lütfen 444 30 30 Müşteri Destek Merkezi'ni arayınız.

H6

Kaynak Transfer Sistemleri

ComPacT NSX100-630, ComPacT NS630b-1600,
ComPacT INS/INV, MasterPact



Kaynak transfer sistemleri ile verimli enerji yönetimi ve hizmet sürekliliği

Alçak gerilimde kritik uygulamalarda, hizmet sürekliliğini sağlamak için söz konusu kurulum en az 2 kaynağa bağlı olmalıdır.

① Normal kaynak (N)

② Değişen kaynak (R)*

Normal kaynak devrede değilken veya kalitesi/uygunluğu artık garanti edilmediğinde, kurulumun enerjisiz kalmaması için devreye alınır.

Kaynak transfer sistemi, yükü (bir kısmını ya da tamamını) bir kaynaktan diğerine aktarmaya yarar.

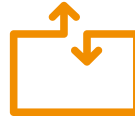

Kaynak transfer sisteminin temel özellikleri

- Bir kaynak transfer sistemi ile, dış koşullara dayalı otomatik olarak transfer yönetimi yapılabilir.
- Bir kaynaktan diğerine transfer işlemi manuel ya da otomatik olarak yapılabilir.
- Bir kaynak transfer sistemi uygulaması devre kesiciler, yük ayırıcılar veya kontaktörlerden oluşur.

* Değişen kaynak (R), normal kaynak karakteristiklerinden farklı bir başka kaynak ya da bir jeneratör olabilir.



EcoStruxure™
Bileşenleri

Enerlin'X ile Akıllı Pano
Mimarisi



Enerji Dağıtımını Yeniden Tanımlıyoruz



Ölç

Bağlan

Harekete Geç



se.com/tr

Life Is On

Schneider
Electric

Enerlin'X ile Akıllı Pano Mimarisi

Gerçek Zamanlı Yerde İzleme ve Kontrol

Çevrim İçi Enerji Yönetimi Hizmetleri

Tasarruf Et

FDM128
Dokunmatik Ekranlı Görüntüleme
Modülü

Ağ Geçitleri Arayüzleri;
Com'X 510
IFE
Com'X 210
Smartlink IP

PME *
Power Monitoring Expert

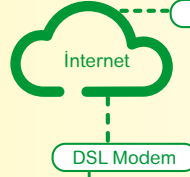

Energy Operations*

Bağlan

Ölç

11

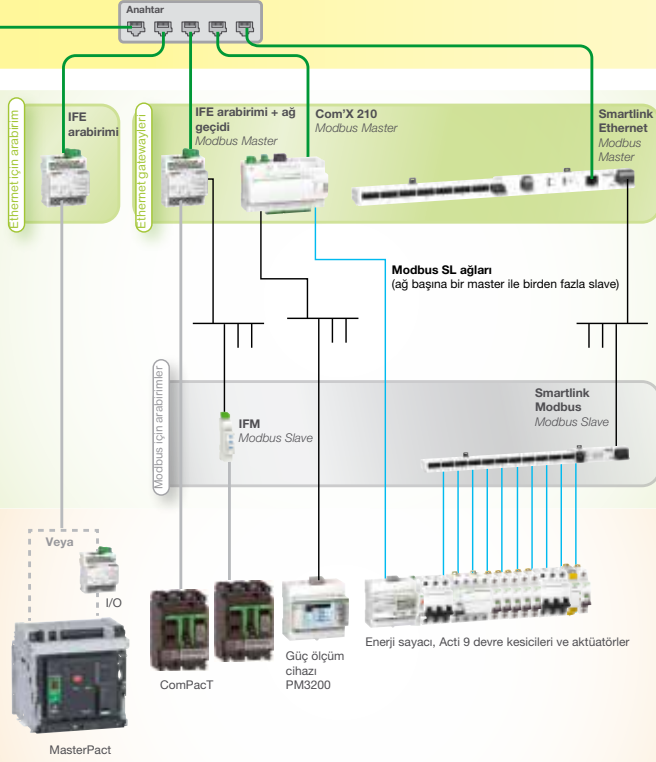

* Enerji Yönetimi Yazılımları PME Power Monitoring Expert ve Energy Operation hakkında daha fazla bilgi için; Müşteri Destek Merkezi: 444 30 30

- Ethernet
- Modbus
- ULP
- Fiziksel kablo bağlantılı

ULP sistemi, devre kesicilerin izlenmesi ve kontrolü için tasarlanmış hızlı bir haberleşme bağlantısıdır. 5 ölçüm cihazına kadar kablo segmentiyle bir RS485 fiziksel bağlantısına dayalı ve zorlu ortamlara uygundur. Farklı uzunluklarda konnektörlü 6 kablo seçeneği sunulmaktadır.

IFE araribimi: Ethernet araribim modülüne ULP. ULP portunda bulunan herhangi bir devre kesiciye IP adresi sağlar. IFE araribimi, devre kesiciden elde edilen mevcut tüm verileri Ethernet uyumlu bir ekran (IFM128), ortak bir bilgisayar tarayıcısı ya da bir Ethernet araribimi üzerinden erişilebilir kılar. IFE araribimi + gateway sürümleri, kendi web sayfalarını oluşturur.

IFM: Modbus Araribim modülüne ULP ULP portuna bağlı bir devre kesiciden elde edilen mevcut tüm verileri, bir Modbus ağı üzerinden erişilebilir kılar. IFM, herhangi bir Modbus master üzerinden erişilebilen bir Modbus slave gibi davranır (IFE araribimi + gateway, Acti 9 Smartlink Ethernet veya Com'X 210).

I/O: I/O uygulama modülü I/O, ULP bağlantılı kesiciler için tasarlanmıştır. Devre kesici etrafındaki CE, CD, CT kontakları ve uygulama kontrolleri (aydınlatma veya yük kontrolü, soğutma sistemi, darbe ölçümlerinin toplanması...) aracılığıyla çekmece konumunun izlenmesini sağlar.

ComPact NSX, ComPact NS, MasterPact NT/NW ve MTZ İÇİN HABERLEŞME BİLEŞENLERİ

Sabit MasterPact devre kesici

Çekmeceli MasterPact devre kesici

Sabit ComPact NSX devre kesici

Çekmeceli ComPact NSX devre kesici

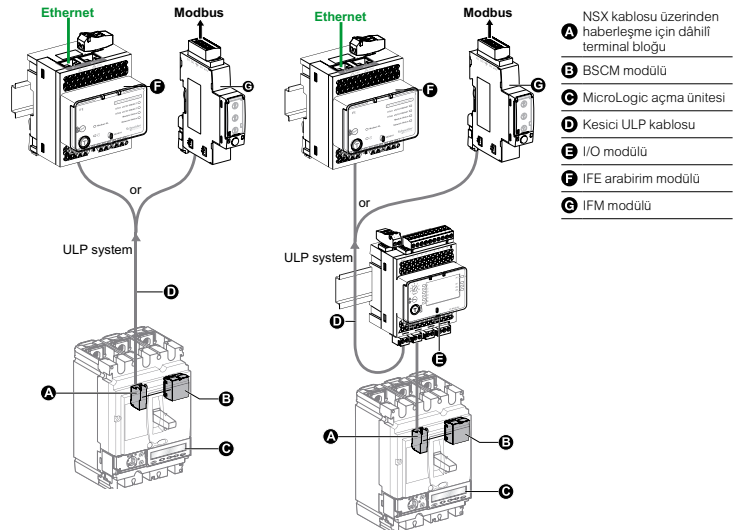
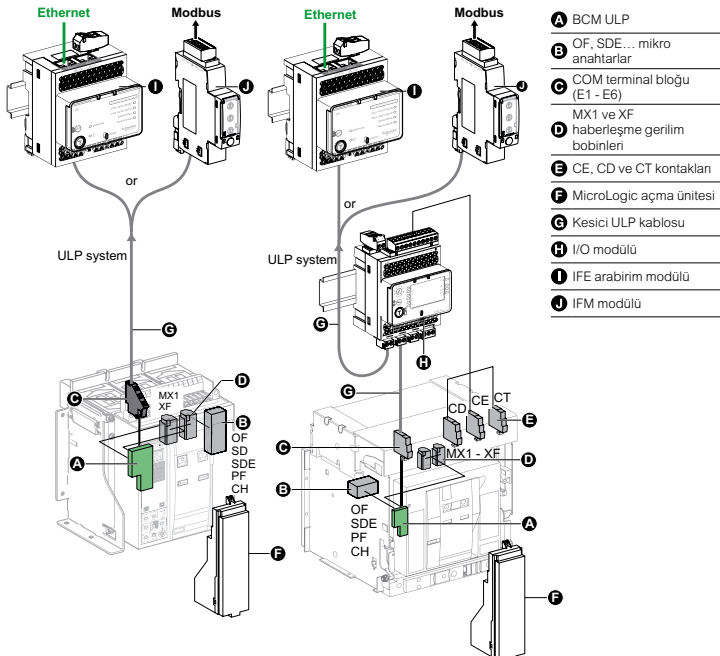



FDM128



I/O MODÜL



PANEL SERVER



IFM



IFE



SMARTLINK SI B



REFLEX



RCA



BCM ULP



NSX CORD

Tip	Açıklama	Referans	Fiyat (TL)
-----	----------	----------	------------

Pano Gösterge Modülleri

Pano gösterge modülleri	FDM 128 Pano gösterge modülü	LV434128	24.548,00
	FDM 121 Pano gösterge modülü	TRV00121	10.132,00
	FDM121 Referans kiti (ComPacT NSX için)*	FDM121NSX	19.414,00
	FDM121 Referans kiti (ComPacT NS, MasterPact NT ve NW için)**	FDM121	23.970,00

Aksesuarları	Hat sonlandırıcı (FDM 121 için kullanılır)	TRV00880	1.204,00
--------------	--	--------------------------	----------

*FDM121NSX referansının siparişi açıldığı taktirde TRV00121, LV454444, LV434202 ve TRV00880 referansları birlikte sevk edilecektir.
**FDM121 referansının siparişi açıldığı taktirde TRV00121, LV454444, LV434197 ve TRV00880 referansları birlikte sevk edilecektir.

Giriş-Çıkış Modülü

I/O Giriş-çıkış Modülü (Çekmece durum bilgisi)	LV434063	19.074,00
--	--------------------------	-----------

Veri Kaydedici ve Web Sunucuları, Gateway ve Arayüzler

Veri kaydedici - web sunucuları ve aksesuarları	Panel Server Gelişmiş Seri 110-277VACDC	PAS800	970,00 EUR
	Panel Server Gelişmiş Seri 24DC	PAS800L	930,00 EUR
	Panel Server Gelişmiş Seri PoE versiyon	PAS800P	970,00 EUR

Gateway ve aksesuarları	ESX PANEL SERVER UNIVERSAL 110-277VACDC	PAS600	560,00 EUR
	ESX PANEL SERVER UNIVERSAL 24VDC	PAS600L	560,00 EUR
	ESX PANEL SERVER UNIVERSAL 110-240VACDC	PAS600T	540,00 EUR

Arayüzler ve aksesuarları	IFM Devre kesici Modbus arayüzü	LV434000	7.412,00
	IFM istifleme soketi (10'LU)	TRV00217	5.746,00
	IFE devre kesici ethernet arayüzü	LV434001	18.258,00
	IFE Devre Kesici Ethernet Arayüzü ve Gateway	LV434002	

Smartlink

Smartlink ve Aksesuarları	UYARI: Fiyatlar Euro'dur.	Smartlink SI D ethernet	A9XMWD20	252,00 EUR
	UYARI: Fiyatlar Euro'dur.	Smartlink SI B ethernet	A9XMZA08	590,00 EUR

Aksesuarları	RCA uzaktan kapama modülü 3P/4P (Haberleşmeli)	A9C70124	13.362,00
	Reflex manevra modülü	A9C18195	7.242,00
	iACT24 230VAC	A9C15924	3.281,00
	iATL24 230VAC	A9C15424	3.281,00
	iOF+SD24	A9A26897	958,80
	OF+SD24	A9N26899	1.339,60
	RJ45 / RJ45 3m x 5	TRV00830	4.567,00
	6 orta kablo:160 mm	A9XCAM06	1.985,60
	6 uzun kablo:870 mm	A9XCAL06	2.278,00
	6 uzun kablo:870 mm	A9XCAU06	1.985,60
	12 5 PIM konnektör (Ti24)	A9XC2412	2.101,20
	Din ray için montaj kiti	A9XMFA04	1.870,00

Devre Kesici Aksesuarları

Veri iletişim modülü	BSCM Modülü (ComPacT NSX için)	LV434205	7.140,00
Kablolar	ComPacT NSX Haberleşme kablosu 0,35 m	LV434200	2.414,00
	ComPacT NSX Haberleşme kablosu 1,3m	LV434201	2.506,00
	ComPacT NSX Haberleşme kablosu 3m	LV434202	2.588,00



Enerji İzleme Çözümleri



Enerji Verimliliği İçin İlk Adım



se.com/tr

Life Is On

Schneider
Electric



Dünyanın En Hassas Enerji Kalite Analizörü ION9000 İle Tanışın!



PowerLogic™ ION9000 serisi

- IEC 62053-22 aktif enerji 0.1S sınıfı: Bağımsız test laboratuvarından sertifikalı, yüksek performans enerji ölçümlemede yeni bir referans noktası.
- Döngü başına 1024 örnekleme ile detaylı kalite parametreleri analizi
- Tescilli arıza yönü tespit özelliği sayesinde güç kalite sorunlarınızı detaylı analiz edebilir, enerji sürekliliğinizi en üst düzeye taşıyabilirsiniz
- 2 GB hafıza ve genişletilebilir I/O seçenekleri sayesinde esnek kullanım
- IEC61000-4-30 A sınıfı, EN50160 standardına uyumluluk kontrolü ve
- IEC61000-4-15 flicker ölçümü ile EPDK yönetmeliğine uygun

se.com/tr

Life Is On

Schneider
Electric



Enerji Yönetimi Yazılımları

Enerji dağıtım sistemini izleyerek ve kontrol ederek, binanın/tesisin sürdürülebilir olmasını sağlayın.

EcoStruxure™ PME

- Hassas dağıtım ekipmanlarının izlenmesi
- Detaylı güç kalitesi raporları ve tüketim tabloları
- ISO50001 sertifikalı

EcoStruxure™ PSO

- Animasyonlu tek-hat şemalarının gerçek zamanlı kontrolü
- Zamana bağlı olayların analizi
- ISO50001 sertifikalı



	DM6x00H	IEM	PM2000	PM3000	PM5000	PM8000
	Giriş	Orta	Orta	Orta	Orta	Gelişmiş
Giriş, çıkış, besleme Gücü						
3-faz/ tek faz	+	+	+	+	+	+
Dijital I/O & Analog I/O (baz model)	0	2/2 & 0/0	2/2 & 2/2	2/2 & 0/0	2/2 & 0/0	3/1 & 0/0
Dijital I/O & Analog I/O (ek kartlarla)	0	2/2 & 0/0	2/2 & 2/2	2/2 & 0/0	2/2 & 0/0	27/9 & 16/8
Güç besleme (L-L)	35- 600 V	80- 570 V	35- 480 V	80- 570 V	35- 690 V	100- 690 V
Güç besleme (L-N)	-	50- 330 V	20- 277 V	50- 330 V	20- 277 V	57- 400 V
Güç ve enerji ölçümleri						
Gerilim, akım, frekans, güç faktörü	+	+	+	+	+	+
Gerilim, akım, frekans, güç faktörü	-	+	+	+	+	+
Güç & Demand	-	•	+	+	+	+
IEC/ ANSI enerji doğruluk sınıfı (Class)	1	0.5	0.5	0.5	0.2 / 0.5	0.2
Örnekleme sayısı	32	32	64	32	32/64/128	256
Haberleşme						
Ethernet: Bakır	-	-	-	-	•	+
Ethernet- seri çevirici	-	-	-	-	•	+
Modbus RTU (RS485)	•	•	•	•	+	+
Web sunucu	-	-	-	-	•	+
Modbus TCP/IP (Ethernet)	-	-	-	-	•	+
DNP protokolü	-	-	-	-	+	+
IEC61850 protokolü	-	-	-	-	-	+
BACnet	-	•	-	-	•	-
Güç kalitesi analizi						
EN50160 uygunluk raporlaması/ IEC 6100-4-30 Class S	-	-	-	-	•	+(S)
Gerilim dalgalanması (sag/swell) & yönlü arıza kaydı	-	-	-	-	•	+
Harmonik bozulma toplam	-	-	+	-	+	+
Harmonik bozulma (tek tek)	-	-	+	-	+	+
Dalgaformu kaydı	-	-	-	-	•	+
Kaçak akım ölçümü	-	-	-	-	•	-
Entegre data ve olay kaydı						
Hafıza (maks)	-	-	-	-	1.1 MB	512 MB
Trend çizme & Geleceğe dönük tahmin kaydı & Faturalama	-	-	-	-	-	+
Minimum ve maksimum	-	-	+	+	+	+
Zaman etiketli olay ve alarmlar	-	-	+	•	+	+
Zaman etiketleme çözünürlüğü (saniye)	-	-	1	1	1	0,001
Zaman senkronizasyon	-	-	-	-	-	-
Haberleşme						
Alarmları loglama & alarm durumunda mesaj atma	-	-	•	-	+	+
Data kaydının tetiklenmesi & dalga-formu yakalama	-	-	-	-	-	+
Röle veya dijital çıkışların tetiklenmesi	-	-	+	+	+	+

+ Mevcut - Mevcut Değil • Modele göre opsiyonel olarak değişmektedir.



iEM3100



iEM3200



PM3200



METSEPM21**



METSEPM22**



METSEPM5100



METSEPM5340



METSEPM563RD



METSEPM82**

Tanım	Açıklama	Referans	Fiyat(TL)
-------	----------	----------	-----------

Kilowatt - Saat Ölçerler ve Multimetreler

iEM3000 serisi, DIN ray tipi

iEM3100 Serisi 3faz kWh ölçer 63A	iEM3150-Modbus	A9MEM3150	8.058,00
iEM3100 Serisi 3faz kWh ölçer 63A	iEM3155-Modbus-MID	A9MEM3155	8.908,00
iEM3100 Serisi 3faz kWh ölçer 63A	iEM3165-BACnet-MID	A9MEM3165	10.642,00
iEM3200 Serisi 3faz kWh ölçer(*)	iEM3250-Modbus	A9MEM3250	8.058,00
iEM3200 Serisi 3faz kWh ölçer(*)	iEM3255-Modbus-MID	A9MEM3255	8.908,00
iEM3200 Serisi 3faz kWh ölçer(*)	iEM3265-BACnet-MID	A9MEM3265	10.880,00
iEM3300 Serisi 3faz kWh ölçer 125A	iEM3350-Modbus	A9MEM3350	12.240,00
iEM3300 Serisi 3faz kWh ölçer 125A	iEM3355-Modbus-MID	A9MEM3355	13.192,00
iEM3300 Serisi 3faz kWh ölçer 125A	iEM3365-BACnet-MID	A9MEM3365	15.130,00

* iEM3200 Serisinde harici olarak akım trafosu kullanmanız gerekmektedir.

Multimetreler

DM6000H serisi, pano tipi

DM6000H Serisi Multimetreler	DM6000H	METSEDM6000HCL10NC	2.482,00
DM6000H Serisi Multimetreler	DM6200H Modbus haberleşmeli	METSEDM6200HCL10RS	3.196,00

PM3200 serisi, DIN ray tipi

PM3200 (CT/5A) enerji analizörü	PM3200, temel enerji analizörü	METSEPM3200	8.160,00
PM3200 (CT/5A) enerji analizörü	PM3210, darbe çıkışlı	METSEPM3210	8.330,00
PM3200 (CT/5A) enerji analizörü	PM3250, Modbus haberleşmeli	METSEPM3250	8.908,00
PM3200 (CT/5A) enerji analizörü	PM3255, Modbus haberleşmeli, dahilli hafıza	METSEPM3255	9.214,00

Orta Seviye Enerji Analizörleri

PM2000 Serisi

PM2000 Serisi enerji analizörü	PM2110 LED THD POP Class 1.0	METSEPM2110	6.222,00
PM2000 Serisi enerji analizörü	PM2120 LED THD RS485 RTC 15.Har Class 1.0	METSEPM2120	7.038,00
PM2000 Serisi enerji analizörü	PM2130 LED 31. Har, Veri Kaydı, Class 0.5	METSEPM2130	7.038,00
PM2000 Serisi enerji analizörü	PM2210 LCD POP	METSEPM2210	7.616,00
PM2000 Serisi enerji analizörü	PM2210R LCD POP, RJ45 akım trafosu bağlantılı	METSEPM2210R	7.616,00
PM2000 Serisi enerji analizörü	PM2220 LCD RS485 Min/Max RTC 15. Harmonik	METSEPM2220	7.786,00
PM2000 Serisi enerji analizörü	PM2220R LCD RS485 Min/Max RTC 15. Harmonik, RJ45 akım trafosu bağlantılı	METSEPM2220R	8.024,00
PM2000 Serisi enerji analizörü	PM2230 LCD RS485 Min/Max RTC 31. Harmonik, Veri Kaydı, Class 0.5	METSEPM2230	8.466,00
PM2000 Serisi enerji analizörü aksesuarları	PM2x30 Dijital IO Modül 2-IO 14	METSEPM2KDGTLIO22	2.057,00
PM2000 Serisi enerji analizörü aksesuarları	PM2x30 Analog IO Modül 2-IO 14	METSEPM2KANLGI022	2.533,00
PM2000 Serisi enerji analizörü aksesuarları	PM2x30 Analog IO Modül 1-IO 14	METSEPM2KANLGI011	2.108,00

Üst Seviye Enerji Analizörleri

PM5000 Serisi

PM5000 Serisi enerji analizörü	PM5100, 0.5S, 15.harmonik, 1DO	METSEPM5100	12.104,00
PM5000 Serisi enerji analizörü	PM5110, 0.5S, 15.harmonik, 1DO, Modbus seri bağlantı	METSEPM5110	12.818,00
PM5000 Serisi enerji analizörü	PM5310, 0.5S, 31.harmonik, 2DI/2DO, Modbus seri bağlantı	METSEPM5310	14.518,00
PM5000 Serisi enerji analizörü	PM5310, 0.5S, 31.harmonik, 2DI/2DO, Modbus seri bağlantı	METSEPM5310R	14.926,00
PM5000 Serisi enerji analizörü	PM5310, 0.5S, 31.harmonik, 2DI/2DO, Modbus seri bağlantı	METSEPM5320R	16.116,00
PM5000 Serisi enerji analizörü	PM5320, 0.5S, 31.harmonik, 2DI/2DO, RJ45 LVCT, Ethernet	METSEPM5320	15.946,00
PM5000 Serisi enerji analizörü	PM5340, 0.5S, 31.harmonik, 2DI/2DO, 2 Röle, Modbus TCP ethernet	METSEPM5340	16.762,00
PM5000 Serisi enerji analizörü	PM5350, 0.5S, 15.harmonik, 4DI/2DO, Modbus seri bağlantı	METSEPM5350	12.070,00
PM5000 Serisi enerji analizörü	PM5350PB, 0.5S, 15.harmonik, 4DI/2DO, Modbus seri bağlantı	METSEPM5350PB	13.294,00
PM5000 Serisi enerji analizörü	PM5560, 0.2S, 63.harmonik, 4DI/2DO, Modbus seri bağlantı, 2 ethernet, yeni BacNet	METSEPM5560	26.656,00
PM5000 Serisi enerji analizörü	PM5563, 0.2S, 63.harmonik, 4DI/2DO, Modbus seri bağlantı, 2 ethernet, ekranız, yeni BacNet	METSEPM5563	23.834,00
PM5000 Serisi enerji analizörü	PM5563, 0.2S, 63.harmonik, 4DI/2DO, Modbus seri bağlantı, 2 ethernet ayrı ekranlı, yeni BacNet	METSEPM5563RD	31.178,00
PM5000 Serisi enerji analizörü	PM5570, 0.2S, 63.harmonik, 4DI/2DO, 2AI, Modbus seri bağlantı, 2 ethernet	METSEPM5570	26.826,00
PM5000 Serisi enerji analizörü	PM5580, 0.2S, 63.harmonik, 4DI/2DO, Modbus seri bağlantı, 2 ethernet, 24V DC	METSEPM5580	28.050,00
PM5000 Serisi enerji analizörü	PM5650, 0.2S, 63.harmonik, 4DI/2DO, Modbus seri bağlantı, 2 ethernet, Dalgaformu yakalama, Sag/Swell tespiti	METSEPM5650	31.960,00
PM5000 Serisi enerji analizörü	PM5660, 0.2S, 63.harmonik, 4DI/2DO, Modbus seri bağlantı, 2 ethernet, kaçak akım izleme	METSEPM5660	28.900,00
PM5000 Serisi enerji analizörü	PM5760, 0.2S, 63.harmonik, 4DI/2DO, Modbus seri bağlantı, 2 ethernet, kaçak akım izleme, Dalgaformu yakalama, Sag/Swell tespiti	METSEPM5760	35.734,00
PM5000 Serisi enerji analizörü aksesuarları	PM5563 harici ekranı	METSEPM5RD	8.568,00

YENİ

YENİ

YENİ

YENİ

PM8000 Serisi / ION7400 Serileri

Tanım	Açıklama	Referans	Fiyat (EUR)
PM8000 Serisi enerji kalite analizörü	PM8000 Pano Monte Ekranlı 24V DC	METSEPM8210	Fiyat Sorunuz
PM8000 Serisi enerji kalite analizörü	PM8000 DIN Rayı Monte Ekranız 24V DC	METSEPM8213	Fiyat Sorunuz
PM8000 Serisi enerji kalite analizörü	PM8000 DIN Rayı Monte Uzaktan İzleme 24V DC	METSEPM8214	Fiyat Sorunuz
PM8000 Serisi enerji kalite analizörü	PM8000 Pano Monte Ekranlı	METSEPM8240	Fiyat Sorunuz
PM8000 Serisi enerji kalite analizörü	PM8000 DIN Rayı Monte Ekranız	METSEPM8243	Fiyat Sorunuz
PM8000 Serisi enerji kalite analizörü	PM8000 Din Rayı Monte Uzaktan İzleme	METSEPM8244	Fiyat Sorunuz
PM8000 / ION7400 aksesuarları	Uzaktan izleme, renkli LCD, 96x96	METSEPM89RD96	Fiyat Sorunuz
PM8000 / ION7400 aksesuarları	Yedek donanım kiti, PM8000	METSEPM89HWK	Fiyat Sorunuz
PM8000 / ION7400 aksesuarları	Yedek donanım kiti, PM8000, uzaktan izle	METSEPM89DHWK	Fiyat Sorunuz
PM8000 / ION7400 aksesuarları	Mühürleme kiti	METSEPM8000SK	Fiyat Sorunuz
PM8000 / ION7400 aksesuarları	RMD montaj adaptörü	METSEPM8000SK	Fiyat Sorunuz
PM8000 / ION7400 aksesuarları	Ekran kablosu, 10m	METSEPM8000SK	Fiyat Sorunuz
PM8000 / ION7400 aksesuarları	I/O module, 6 DI, 2 Form-C Output	METSEPM89M2600	Fiyat Sorunuz
PM8000 / ION7400 aksesuarları	I/O module, 4 AI, 2 AO	METSEPM89M0024	Fiyat Sorunuz

*ION9000, ION7650 ve ION7400 fiyatları için satış temsilcinize danışın veya müşteri destek merkezimiz 444 30 30'u arayın.

PM2000 Serisi Enerji Analizörleri

Özellikler	PM2110	PM2120	PM2130	PM2210	PM2220	PM2230
Doğruluk Sınıfı (Wh)	1.0		0.5S	1.0		0.5S
Doğruluk Sınıfı (VARh)				1.0		
Doğruluk Sınıfı (VAh)				+/- %0.5		
Akım (Faz aşına, ortalama ve hesaplanan nötr)				■		
Gerilim (Faz-nötr, fazlar arası ve ortalama)				■		
Güç faktörü	Gerçek GF		Gerçek PF Değişen PF*	Gerçek GF		Gerçek PF Değişen PF*
Frekans (herhangi bir faz üzerinden)				■		
Güç (W, VA, VAR : faz başına ve toplam)				■		
3 Faz Dengesizliği %	Akım		Akım Gerilim*	Akım		Akım Gerilim*
Talep Parametreleri (Gerçek zamanlı, öngörülmesi ve tepe değerler ; W, VA, VAR, A) Tarih ve saat etiketlemesi (tepe talep değeri için)	■ (zaman etiketsiz)		■	■ (zaman etiketsiz)		■
Enerji (Wh, Vah, VARh ; 4 kadran) Gönderildi (Import), Alındı (Export)	Gönderildi, Alındı		Gönderildi, Alındı Toplam*, Net*, Son Resetleme*	Gönderildi, Alındı Toplam, Net		Gönderildi, Alındı Toplam*, Net*, Son Resetleme*
Aktif yük sayacı, ölçme süresi, çalışma süresi ve güç çıkış sayacı			Haberleşme ile			■
THD (Fazlar arası ya da faz nötr gerilim, faz başı akım)				■		
Fazbaşına gerilim, akım harmonikleri		>=15.	>=31.		>=15.	>=31.
Min/Maks gerçek zamanlı saat - tarih saat etiketlemesi ile (Ortalama ya da toplam faz-faz, faz-nötr akım, GF, Hz, W, VA, VAR)						■
Haberleşme	Darbe Çıkış		RS-485	Darbe Çıkış		RS-485
Harici Analog Giriş Çıkış Modülü (2 giriş 2 çıkış)			■			■
Harici Dijital Giriş Çıkış Modülü (2 giriş 2 çıkış)			■			■
Veri kaydetme (2 parametreye kadar) Güç (W, VA, VAR) Çift yönlü enerji (+/-Wh, +/-Vah, +/-VARh) Talep değerler (W, VA, VAR - süre aralıkları ayarlanabilir)			■			■
Ortalama Gerilim, Ortalam Akım, Toplam Aktif Güç ve Enerji Değerleri Ekran görüntüsü - 12 am Snapshot					■	
Kullanıcı tarafından belirlenen birimler ile tüketim gösterimi (CO ₂ salınımı, enerji maliyetleri vb.)					■	

*Haberleşme üzerinden görülebilir.

**Her Giriş Çıkış Modülü PM2130 ya da PM2230 ile birlikte kullanılabilir. Bu modülle kumanda gerilimi faz nötr 90-300VAC / DC olabilir.

PM5000 Serisi Enerji Analizörleri

Özellikler	PM5100		PM5300				PM5500	
	PM5100	PM5110	PM5310	PM5320	PM5330	PM5340	PM5560	PM5563
Kurulum								
Hızlı kurulum, entegre ekranlı panel montajı	■	■	■	■	■	■	■	-
Hızlı kurulum, DIN rayına monte edilebilir	-	-	-	-	-	-	-	■
Doğruluk	0.5S	0.5S	0.5S	0.5S	0.5S	0.5S	0.2S	0.2S
Ekran								
Arka aydınlatmalı LCD, çoklu dil seçeneği, çubuk grafikler, 6 hat, 4 eş zamanlı değer	■	■	■	■	■	■	■	■
Güç ve enerji ölçümü								
Trifaze gerilim, akım, güç, talep, enerji, frekans, güç faktörü	■	■	■	■	■	■	■	■
Çoklu tarifeler	-	-	4	4	4	4	8	8
Güç kalitesi analizi								
THD, thd, TDD	■	■	■	■	■	■	■	■
Harmonikler, ayrı ayrı (tek)	15.	15.	31.	31.	31.	31.	63.	63.
I/O'lar ve röleler								
I/O'lar	1DO	1DO	2DI/2DO	2DI/2DO	2DI/2DO	2DI/2DO	4DI/2DO	4DI/2DO
Röleler	0	0	0	0	2	2	0	0
Alarmlar ve kontrol								
Alarmlar	33	33	35	35	35	35	52	52
Nokta yanıtlama süresini ayarlayın, saniye	1	1	1	1	1	1	1	1
Tel ve çok koşullu alarmlar	-	-	■	■	■	■	■	■
Boolean alarm lojığı	-	-	-	-	-	-	■	■
Haberleşmeler								
Modbus protokollü seri bağlantı noktaları	-	1	1	-	1	-	1	1
Modbus TCP protokollü Ethernet bağlantı noktası	-	-	-	1	-	1	2**	2**
Web sayfaları ile dâhil web sunucusu	-	-	-	-	-	-	■	■
MID'ye hazır uyumluluk, EN50470-1/3, Ek B ve Ek D Sınıf C		PM5111			PM5331	PM5341	PM5561	



PowerTag ile Panolarınız Daha Akıllı ve Dijital

"Takın, Görüntüleyin, Koruyun"

Tesis Yöneticisi Akin ile Tanışın

Akin'in sorumlu olduğu elektrik şebekesi yıllar önce tasarlanmış, izleme ve ölçme özellikleri sınırlıdır.

Akin, aşağıdaki amaçlarla elektrik şebekesinin durumu hakkında bilgi sahibi olmak istiyor:

- Enerji tüketimini ve verimliliğini daha iyi anlama,
- Önleyici bakım uygulama,
- Şebekede sorun halinde sorunun kaynağını belirleme ve minimum kesintiyle daha hızlı hizmet aşmak

Acti9 PowerTag ailesinin bu eski model elektrik tesisatına ekleyeceği izleme özellikleri, Akin'in tesisat verimliliğini artırmasına ve gücün sürekliliğini sağlamasına yardımcı olacaktır.

Kablosuz teknoloji sayesinde hızlı ve kolay kurulum

- Sigorta üzerine adapte edilebilen küçük boyutu sayesinde mevcut dağıtım panolarında sınırlı alana uygundur.
- Güç kabloları ve bara sökülmeden kurulum yapılabilir.
- Dahili web sayfası veya EcoStruxure™ Power Commission aracılığıyla kolay devreye alma.

Kullanılan ürünler

Ürün	İşlev	Referans
PowerTag Link	20 adete kadar kablosuz cihaz için ağ geçidi	A9XMWD20
PowerTag Display	Kablosuz ekran	A9XMWRD
PowerTag Energy	63 A - 630 A enerji sensörü	Modele bağlıdır
PowerTag Energy	200 A - 2000 A Rope enerji sensörü	A9MEM159•
PowerTag Energy	160 A Flex enerji sensörü	A9MEM1580
PowerTag Control	1 Dijital Girişli modül	A9XMC1D3



Okut ve Keşfet

se.com/tr

Life Is On

Schneider
Electric

Acti 9 - Enerji Yönetimi ve Kontrol Ürünleri

Acti 9 PowerTag

Acti 9 Smartlink

Life Is On

Schneider
Electric



A9MEM1541



A9MEM1580



A9MEM159*



A9MEM1560



A9XMWD20

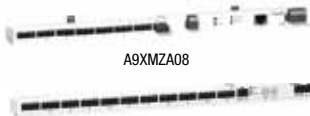

A9XMZA08

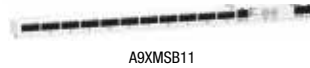

A9XMSB11

Referans	Kutup	Maksimum Akım (A)	Açıklama	Fiyat (EUR)
PowerTag				
A9MEM1520	1P	63A	Wireless enerji sensörü	174,00
A9MEM1521	1P+N	63A	Wireless enerji sensörü otomatik sigorta üstten montaj	174,00
A9MEM1522	1P+N	63A	Wireless enerji sensörü otomatik sigorta altına montaj	174,00
A9MEM1540	3P	63A	Wireless enerji sensörü	255,00
A9MEM1541	3P+N	63A	Wireless enerji sensörü otomatik sigorta üstten montaj	255,00
A9MEM1542	3P+N	63A	Wireless enerji sensörü otomatik sigorta altına montaj	255,00
A9MEM1560	1P+N	63A	Wireless enerji sensörü otomatik sigorta üstten/alttan montaj	151,00
A9MEM1561	1P+N	63A	Wireless enerji sensörü otomatik sigorta üstten montaj	174,00
A9MEM1562	1P+N	63A	Wireless enerji sensörü otomatik sigorta altına montaj	174,00
A9MEM1563	1P+N (RCBO)	63A	Wireless enerji sensörü kaçak akım korumalı otomatik sigorta altına montaj	174,00
A9MEM1570	3P+N	63A	Wireless enerji sensörü otomatik sigorta üstten/alttan montaj	255,00
A9MEM1571	3P+N	63A	Wireless enerji sensörü otomatik sigorta üstten montaj	255,00
A9MEM1572	3P+N	63A	Wireless enerji sensörü otomatik sigorta altına montaj	255,00
A9MEM1573	3P	63A	Wireless enerji sensörü otomatik sigorta üstten/alttan montaj	210,00
A9MEM1580	3P+N	160A	Wireless enerji sensörü otomatik sigorta üstten/alttan montaj	282,00
A9MEM1590	3P+N	200A	Wireless enerji sensörü bara montaj	552,00
A9MEM1591	3P+N	600A	Wireless enerji sensörü bara montaj	601,00
A9MEM1592	3P+N	1000A	Wireless enerji sensörü bara montaj	618,00
A9MEM1593	3P+N	2000A	Wireless enerji sensörü bara montaj	662,00
A9XMC1D3			PowerTag C I/O Kontrol Modülü	190,00





- Dünyanın en küçük wireless enerji sensörü
- Son dağıtım noktasında bulunan yüklerin izlemesi ve görüntülenmesi
- Class1 aktif enerji ölçümü IEC 61557-12
- Akım, gerilim, güç, güç faktörü anlık değerlerin görüntülenmesi
- Aşırı yük ön alarmları (%50, %80)
- E-mail alarmları

Referans	Açıklama	Fiyat (EUR)
Acti9 Smartlink		
A9XMWD20	Smartlink SI D Ethernet - 20 PowerTag Cihazına kadar	252,00
A9XMWD100	Smartlink SI D Ethernet - 100 PowerTag Cihazına kadar	630,00
A9XMZA08	Smartlink SI B Ethernet	590,00

Acti9 Smartlink	Fiyat (TL)
A9XMSB11	RS485 Modbus Konektörü
	13.192,00

Facility Expert Small Business	Fiyat (EUR)
A9XELC10	PowerTag Link C

Aksesuar	Fiyat (TL)
A9C15924	iACT24 230 VAC
A9C15424	iATL24 230 VAC
A9A26897	iOF+SD24
A9N26899	OF+SD24
A9XCAM06	6 adet iki konektörlü kablo:160 mm
A9XCAH06	6 adet iki konektörlü kablo:450 mm
A9XCAL06	6 adet iki konektörlü kablo:870 mm
A9XCAU06	6 adet bir konektörlü kablo:870 mm
A9XCAC01	1 adet bir konektörlü kablo:4000 mm
A9XC2412	12 5 PIM Konektör (Ti24)
A9XMFA04	Din Ray için montaj kiti
	3.281,00
	3.281,00
	958,80
	1.339,60
	1.985,60
	1.985,60
	2.278,00
	1.985,60
	2.101,20
	1.870,00

Uygun Kablo Çapı/Bara Ölçüsü	Çevrim Oranı	Maksimum Güç	Referans	Fiyat (TL)	
Ölçü Akım Trafoları (Doğruluk Sınıfı : 0,5)					
* Doğruluk sınıfları belirtilen referanslarda 1'dir.					
** Doğruluk sınıfları belirtilen referanslarda 3'tür.					
	21 mm	40/5	1VA**	METSECT5CC004	714,00
	21 mm	50/5	1,25VA*	METSECT5CC005	714,00
	21 mm	60/5	1,25VA*	METSECT5CC006	714,00
	21 mm	75/5	2,5 VA*	METSECT5CC008	714,00
	21 mm	100/5	2 VA	METSECT5CC010	714,00
	21 mm	125/5	2,5 VA	METSECT5CC013	714,00
	21 mm	150/5	3 VA	METSECT5CC015	731,00
	21 mm	200/5	4 VA	METSECT5CC020	765,00
	21 mm	250/5	5 VA	METSECT5CC025	782,00
	32 x 65 mm	400/5	4 VA	METSECT5DA040	1.428,00
	32 x 65 mm	500/5	8 VA	METSECT5DA050	1.428,00
	32 x 65 mm	600/5	8 VA	METSECT5DA060	1.428,00
	32 x 65 mm	800/5	12 VA	METSECT5DA080	1.496,00
	32 x 65 mm	1000/5	15 VA	METSECT5DA100	1.751,00
	32 x 65 mm	1250/5	15 VA	METSECT5DA125	1.802,00
	32 x 65 mm	1500/5	20 VA	METSECT5DA150	1.955,00
	38 x 127 mm	1000/5	6 VA	METSECT5DB100	2.635,00
	38 x 127 mm	1250/5	8 VA	METSECT5DB125	2.788,00
	38 x 127 mm	1500/5	10 VA	METSECT5DB150	2.856,00
	38 x 127 mm	2000/5	15 VA	METSECT5DB200	2.941,00
	38 x 127 mm	2500/5	20 VA	METSECT5DB250	3.315,00
	38 x 127 mm	3000/5	25 VA	METSECT5DB300	3.383,00
	52 x 127 mm	2000/5	25 VA	METSECT5DC200	3.111,00
	52 x 127 mm	2500/5	30 VA	METSECT5DC250	3.383,00
	52 x 127 mm	3000/5	30 VA	METSECT5DC300	3.383,00
	52 x 127 mm	4000/5	30 VA	METSECT5DC400	3.842,00
	34 x 84 mm	1000/5	10 VA	METSECT5DD100	2.295,00
	34 x 84 mm	1250/5	12 VA	METSECT5DD125	2.244,00
	34 x 84 mm	1500/5	15 VA	METSECT5DD150	2.244,00
	54 x 102 mm	1000/5	12 VA	METSECT5DE100	2.380,00
	54 x 102 mm	1250/5	15 VA	METSECT5DE125	2.635,00
	54 x 102 mm	1500/5	20 VA	METSECT5DE150	2.635,00
	54 x 102 mm	2000/5	20 VA	METSECT5DE200	2.839,00
	38 x 102 mm	1250/5	12 VA	METSECT5DH125	2.635,00
	38 x 102 mm	1500/5	12 VA	METSECT5DH150	2.635,00
	38 x 102 mm	2000/5	20 VA	METSECT5DH200	2.839,00
	10 x 32 mm	150/5	3 VA	METSECT5MA015	782,00
	10 x 32 mm	200/5	4 VA	METSECT5MA020	782,00
	10 x 32 mm	250/5	6 VA	METSECT5MA025	782,00
	10 x 32 mm	300/5	8 VA	METSECT5MA030	833,00
	10 x 32 mm	400/5	10 VA	METSECT5MA040	901,00
	12 x 40 mm	250/5	3 VA	METSECT5MB025	901,00
	12 x 40 mm	300/5	4 VA	METSECT5MB030	935,00
	12 x 40 mm	400/5	6 VA	METSECT5MB040	952,00
	10 x 40 mm	250/5	3 VA	METSECT5MC025	952,00
	10 x 40 mm	300/5	5 VA	METSECT5MC030	969,00
	10 x 40 mm	400/5	8 VA	METSECT5MC040	986,00
	10 x 40 mm	500/5	10 VA	METSECT5MC050	1.003,00
	10 x 40 mm	600/5	12 VA	METSECT5MC060	1.054,00
	10 x 40 mm	800/5	10 VA	METSECT5MC080	1.224,00
	12 x 50 mm	500/5	4 VA	METSECT5MD050	1.241,00
	12 x 50 mm	600/5	6 VA	METSECT5MD060	1.241,00
	12 x 50 mm	800/5	8 VA	METSECT5MD080	1.411,00
	55 x 165 mm	5000/5	60 VA	METSECT5VW500	22.814,00
	55 x 165 mm	6000/5	70 VA	METSECT5VW600	22.814,00
					

Uygun Kablo Çapı/Bara Ölçüsü	Çevrim Oranı	Maksimum Güç	Doğruluk Sınıfı	Referans	Fiyat (TL)
Ayrılabilir Tip Ölçü Akım Trafoları					
23 x 33 mm	100/5	1,25 VA	3	METSECT5GA010	3.842,00
23 x 33 mm	150/5	1,5 VA	3	METSECT5GA015	3.842,00
23 x 33 mm	200/5	2,5 VA	3	METSECT5GA020	3.842,00
23 x 33 mm	250/5	1,5 VA	1	METSECT5GA025	3.842,00
23 x 33 mm	300/5	3,75 VA	1	METSECT5GA030	3.842,00
23 x 33 mm	400/5	1 VA	0,5	METSECT5GA040	4.930,00
55 x 85 mm	250/5	1,5 VA	1	METSECT5GD025	3.978,00
55 x 85 mm	300/5	2,5 VA	1	METSECT5GD030	3.978,00
55 x 85 mm	400/5	1 VA	0,5	METSECT5GD040	4.556,00
55 x 85 mm	500/5	2,5 VA	0,5	METSECT5GD050	4.556,00
55 x 85 mm	600/5	2,5 VA	0,5	METSECT5GD060	4.556,00
55 x 85 mm	750/5	2,5 VA	0,5	METSECT5GD075	4.556,00
55 x 85 mm	800/5	2,5 VA	0,5	METSECT5GD080	4.556,00
55 x 85 mm	1000/5	5 VA	0,5	METSECT5GD100	4.556,00
85 x 125 mm	250/5	1,5 VA	1	METSECT5GG025	6.222,00
85 x 125 mm	300/5	2,5 VA	1	METSECT5GG030	6.222,00
85 x 125 mm	400/5	2,5 VA	1	METSECT5GG040	6.222,00
85 x 125 mm	500/5	2,5 VA	0,5	METSECT5GG050	6.222,00
85 x 125 mm	600/5	2,5 VA	0,5	METSECT5GG060	6.222,00
85 x 125 mm	750/5	2,5 VA	0,5	METSECT5GG075	6.222,00
85 x 125 mm	800/5	2,5 VA	0,5	METSECT5GG080	6.222,00
85 x 125 mm	1000/5	5 VA	0,5	METSECT5GG100	6.222,00
85 x 125 mm	1200/5	5 VA	0,5	METSECT5GG120	6.222,00
85 x 125 mm	1250/5	7,5 VA	0,5	METSECT5GG125	6.222,00
85 x 125 mm	1500/5	7,5 VA	0,5	METSECT5GG150	6.222,00
85 x 165 mm	1000/5	10 VA	1	METSECT5GJ100	7.854,00
85 x 165 mm	1200/5	10 VA	1	METSECT5GJ120	7.854,00
85 x 165 mm	1500/5	10 VA	1	METSECT5GJ150	7.854,00
85 x 165 mm	1600/5	10 VA	1	METSECT5GJ160	7.854,00
85 x 165 mm	2000/5	10 VA	1	METSECT5GJ200	7.854,00
85 x 165 mm	2500/5	10 VA	1	METSECT5GJ250	7.854,00
85 x 165 mm	3000/5	10 VA	1	METSECT5GJ300	7.854,00
85 x 165 mm	4000/5	10 VA	1	METSECT5GJ400	7.854,00
18,4 x 19 mm	150/5	1 VA	1	METSECT5HA015	3.111,00
18,4 x 19 mm	200/5	1,5 VA	1	METSECT5HA020	3.111,00
18,4 x 19 mm	250/5	1 VA	0,5	METSECT5HA025	3.111,00
10 x 32 mm	250/5	1 VA	1	METSECT5HD025	3.111,00
10 x 32 mm	300/5	1,5 VA	1	METSECT5HD030	3.111,00
10 x 32 mm	400/5	2,5 VA	1	METSECT5HD040	3.111,00
10 x 32 mm	500/5	1 VA	0,5	METSECT5HD050	3.570,00
Ø 32,5 mm	100/5	1,5 VA	3	METSECT5HG010	3.400,00
Ø 32,5 mm	125/5	2,5 VA	3	METSECT5HG013	3.400,00
Ø 32,5 mm	150/5	3 VA	3	METSECT5HG015	3.400,00
Ø 32,5 mm	200/5	3 VA	3	METSECT5HG020	3.400,00
Ø 32,5 mm	250/5	3 VA	3	METSECT5HG025	3.400,00
Ø 32,5 mm	300/5	2,5 VA	1	METSECT5HG030	3.400,00
Ø 32,5 mm	400/5	5 VA	1	METSECT5HG040	3.400,00
Ø 32,5 mm	500/5	5 VA	1	METSECT5HG050	3.400,00
Ø 32,5 mm	600/5	5 VA	1	METSECT5HG060	3.400,00
42,4 x 43 mm	300/5	2,5 VA	1	METSECT5HJ030	3.570,00
42,4 x 43 mm	400/5	5 VA	1	METSECT5HJ040	3.570,00
42,4 x 43 mm	500/5	5 VA	1	METSECT5HJ050	3.570,00
42,4 x 43 mm	600/5	2,5 VA	0,5	METSECT5HJ060	3.876,00
42,4 x 43 mm	750/5	2,5 VA	0,5	METSECT5HJ075	3.876,00
42,4 x 43 mm	800/5	2,5 VA	0,5	METSECT5HJ080	3.876,00
42,4 x 85 mm	300/5	2,5 VA	1	METSECT5HM030	4.148,00
42,4 x 85 mm	400/5	5 VA	1	METSECT5HM040	4.148,00
42,4 x 85 mm	500/5	5 VA	1	METSECT5HM050	4.148,00
42,4 x 85 mm	600/5	2,5 VA	0,5	METSECT5HM060	4.454,00
42,4 x 85 mm	750/5	2,5 VA	0,5	METSECT5HM075	4.454,00
42,4 x 85 mm	800/5	2,5 VA	0,5	METSECT5HM080	4.454,00
Ø 44 mm	250/5	1,5 VA	1	METSECT5HP025	4.080,00
Ø 44 mm	300/5	2,5 VA	1	METSECT5HP030	4.080,00
Ø 44 mm	400/5	5 VA	1	METSECT5HP040	4.080,00
Ø 44 mm	500/5	5 VA	1	METSECT5HP050	4.080,00
Ø 44 mm	600/5	5 VA	1	METSECT5HP060	4.080,00
Ø 44 mm	750/5	5 VA	1	METSECT5HP075	4.080,00
Ø 44 mm	800/5	5 VA	1	METSECT5HP080	4.080,00
Ø 44 mm	1000/5	5 VA	1	METSECT5HP100	4.080,00

J6

Uygun Kablo Çapı/Bara Ölçüsü	Çevrim Oranı	Referans	Fiyat (TL)
RJ45 Bağlantılı Ölçü Akım Trafoları (Doğruluk Sınıfı: 0,5; Gerilim 0,33 V)			
25 mm	60/5	METSECTV25006	2.448,00
25 mm	100/5	METSECTV25010	2.482,00
25 mm	125/5	METSECTV25013	2.516,00
29 mm	60/5	METSECTV29006	2.584,00
29 mm	100/5	METSECTV29010	2.601,00
29 mm	125/5	METSECTV29013	2.652,00
29 mm	150/5	METSECTV29015	2.669,00
29 mm	160/5	METSECTV29016	2.703,00
29 mm	200/5	METSECTV29020	2.720,00
35 mm	60/5	METSECTV35006	2.771,00
35 mm	100/5	METSECTV35010	2.788,00
35 mm	120/5	METSECTV35012	2.822,00
35 mm	125/5	METSECTV35013	2.839,00
35 mm	160/5	METSECTV35016	2.873,00
35 mm	200/5	METSECTV35020	2.907,00
35 mm	250/5	METSECTV35025	2.941,00
45 mm	250/5	METSECTV45025	2.941,00
45 mm	300/5	METSECTV45030	2.975,00
45 mm	400/5	METSECTV45040	2.992,00
45 mm	500/5	METSECTV45050	3.009,00
45 mm	600/5	METSECTV45060	3.043,00
45 mm	630/5	METSECTV45063	3.060,00
70 mm	800/5	METSECTV70080	3.944,00
70 mm	1000/5	METSECTV70100	3.978,00
70 mm	1250/5	METSECTV70125	4.012,00
70 mm	1600/5	METSECTV70160	4.080,00



METSECTV(35 mm)



METSECTV(45 mm)



Kompanzasyon Çözümleri



Temiz, Güvenli, Güvenilir Enerji



se.com/tr

Life Is On

Schneider
Electric



Güç Kalitesi Sorunlarının Çözümü

AccuSine PCS+

Harmoniklerin, bina veya tesisteki ekipmanlara zarar vermesine izin vermeyin.

- Ticarî binalar için **PCSN** Aktif Harmonik Filtre
- Endüstriyel tesisler için **PCS+** Aktif Harmonik Filtre
- Hızlı tepki süreli elektronik VAR enjeksiyonu için **PFV+** Kompanzasyon Panosu



se.com/tr

Life Is On

Schneider
Electric

EasyCAN - Monofaze Standart Yük Kondansatörleri



EasyCan

Gerilim	Güç (kVAR)	Referans	Etkin Güç (kVAR)	Fiyat (TL)
1 Fazlı 50 Hz			@230V	
400V	0,8	BLRCSM008A010B40	0,3	663,00
400V	1,5	BLRCSM015A018B40	0,5	765,00
400V	2,5	BLRCSM025A030B40	0,8	969,00
400V	3	BLRCSM030A036B40	1	1.071,00
400V	4,2	BLRCSM042A050B40	1,4	1.207,00
400V	4,5	BLRCSM045A054B40	1,5	1.360,00
400V	7,6	BLRCSM076A091B40	2,5	2.108,00
400V	8,3	BLRCSM083A100B40	2,7	2.261,00
400V	15,1	BLRCSM151A181B40	5	3.672,00
400V	22,5	BLRCSM225A270B40	7,4	4.726,00
400V	30,2	BLRCSM302A362B40	10	6.018,00
440V	4,2	BLRCSM042A050B44	1,1	1.258,00



EasyCan

EasyCAN - Standart Yük Kondansatörleri

Gerilim	Güç (kVAR)	Referans	Etkin Güç @%5,7-7 Reaktör (kVAR)	Etkin Güç @%14 Reaktör (kVAR)	Fiyat (TL)
3 Fazlı 50 Hz					
400V	1	BLRCS010A012B40			1.207,00
400V	1,7	BLRCS017A020B40			1.258,00
400V	2,5	BLRCS025A030B40			1.513,00
400V	5	BLRCS050A060B40			1.734,00
400V	7,5	BLRCS075A090B40			2.006,00
400V	10,4	BLRCS104A125B40			2.210,00
400V	12,5	BLRCS125A150B40			2.499,00
400V	15	BLRCS150A180B40			2.873,00
400V	20	BLRCS200A240B40			3.332,00
400V	25	BLRCS250A300B40			3.842,00
440V	3	BLRCS030A036B44	2,6		1.734,00
440V	5	BLRCS050A060B44	4,4		2.108,00
440V	7,5	BLRCS075A090B44	6,6		2.278,00
440V	10	BLRCS100A120B44	8,8		2.635,00
440V	12,5	BLRCS125A150B44	11		2.856,00
440V	14,3	BLRCS143A172B44	12,5		2.941,00
440V	15	BLRCS150A180B44	13,1		3.468,00
440V	18,2	BLRCS182A218B44	16		3.740,00
440V	20	BLRCS200A240B44	17,6		3.842,00
440V	25	BLRCS250A300B44	22		4.012,00
440V	28,5	BLRCS285A342B44	25		4.046,00
440V	30,3	BLRCS303A364B44	26,6		4.624,00
480V	8,8	BLRCS088A106B48	6,5	7,1	2.873,00
480V	10,4	BLRCS104A125B48	7,7	8,4	3.111,00
480V	12,5	BLRCS125A150B48	9,2	10,1	3.400,00
480V	15,5	BLRCS155A186B48	11,5	12,5	3.944,00
480V	17	BLRCS170A204B48	12,5	13,7	4.216,00
480V	18,6	BLRCS186A223B48	13,7	15	4.624,00
480V	25,8	BLRCS258A310B48	19,1	20,8	5.100,00
480V	28,8	BLRCS288A346B48	21,3	23,3	5.814,00
480V	31,5	BLRCS315A378B48	23,3	25	6.154,00
480V	33,9	BLRCS339A407B48	25	27,4	6.460,00

* EasyCAN kondansatörler dik konumda montajlanmalıdır.

EasyCan kompanzasyon bileşenleri seçim tabloları için sayfa 126'ya göz atınız.



EasyLogic
Kondansatör
Serisi

EasyLogic - Standart Yük Kondansatörleri

3 Fazlı 50 Hz

Gerilim	Güç (kVAR)	Referans	Etkin Güç @%5,7-7 Reaktör (kVAR)	Etkin Güç @%14 Reaktör (kVAR)	Fiyat (TL)
525V	10,6	BLRCS106A127B52	6,5	7,3	3.536,00
525V	12,5	BLRCS125A150B52	7,9	8,6	3.842,00
525V	15,4	BLRCS154A185B52	9,7	10,6	4.250,00
525V	20	BLRCS200A240B52	12,5	13,8	4.862,00
525V	25	BLRCS250A300B52	15,7	17,2	5.304,00

PowerLogic - Ağır Yük Kondansatörleri

3 Fazlı 50 Hz

400V	10,4	BLRCH104A125B40			2.788,00
400V	12,5	BLRCH125A150B40			3.145,00
400V	15	BLRCH150A180B40			3.706,00
400V	20	BLRCH200A240B40			4.488,00
400V	25	BLRCH250A300B40			5.236,00
400V	30	BLRCH300A360B40			5.644,00
400V	40	BLRCH400A480B40			7.786,00
400V	50	BLRCH500A000B40			8.772,00
440V	10	BLRCH100A120B44	8,8		3.213,00
440V	12,5	BLRCH125A150B44	11		3.774,00
440V	14,3	BLRCH143A172B44	12,5		3.876,00
440V	15	BLRCH150A180B44	13,2		4.182,00
440V	16,9	BLRCH169A203B44	14,9		4.386,00
440V	18,2	BLRCH182A218B44	16		4.488,00
440V	20	BLRCH200A240B44	17,6		4.624,00
440V	25	BLRCH250A300B44	22		5.202,00
440V	28,5	BLRCH285A342B44	25		5.780,00
440V	30,3	BLRCH303A000B44	26,6		6.494,00
440V	31,5	BLRCH315A378B44	27,7		6.732,00
440V	33,5	BLRCH335A401B44	29,4		6.936,00
440V	40	BLRCH400A480B44	35,1		7.616,00
440V	50	BLRCH500A000B44	43,9		8.840,00
440V	57,1	BLRCH571A000B44	50		9.554,00
480V	12,5	BLRCH125A150B48	9,2	10,1	4.216,00
480V	13,6	BLRCH136A163B48	10	11	4.386,00
480V	14,4	BLRCH144A173B48	10,6	11,6	4.556,00
480V	15,5	BLRCH155A186B48	11,5	12,5	4.998,00
480V	17	BLRCH170A204B48	12,5	13,7	5.644,00
480V	18	BLRCH180A216B48	13,3	14,5	6.358,00
480V	20,8	BLRCH208A250B48	15,4	16,8	6.494,00
480V	22,7	BLRCH227A272B48	16,8	18,3	6.528,00
480V	25,8	BLRCH258A310B48	19	20,8	6.664,00
480V	28,8	BLRCH288A346B48	21,3	23,3	7.208,00
480V	31,5	BLRCH315A378B48	23,3	25	7.718,00
480V	33,9	BLRCH339A407B48	25	27,4	7.786,00
525V	10,6	BLRCH106A127B52	6,5	7,1	4.522,00
525V	12,5	BLRCH125A150B52	7,7	8,4	4.930,00
525V	17,2	BLRCH172A206B52	10,6	11,6	5.848,00
525V	18,5	BLRCH185A222B52	11,4	12,5	6.086,00
525V	20	BLRCH200A240B52	12,3	13,5	6.222,00
525V	25	BLRCH250A300B52	15,4	16,9	6.970,00
525V	30,9	BLRCH309A371B52	19,1	20,9	7.582,00
525V	34,4	BLRCH344A413B52	21,2	23,2	7.820,00
525V	37,7	BLRCH377A452B52	23,3	25	8.024,00
525V	40	BLRCH400A480B52	25	27	8.806,00
830V	17,1	BLRCH171A205B83	12,5 (@690V)	13,7 (@690V)	9.214,00



PowerLogic
Kondansatör
Serisi



PowerLogic & EasyLogic
Kondansatör Serisi

* EasyLogic kondansatörler dik konumda montajlanmalıdır.

** Diğer kVAR & gerilim (575-600-690V) kademeleri için satış temsilcinize danışın.
PowerLogic kompanzasyon bileşenleri seçim tabloları için sayfa 127'ye göz atınız.

Varplus ve Medium Harmonik Reaktörleri

Varlogic N - Reaktif Güç Kontrol Röleleri

Kompanzasyon Kontaktörleri

Life Is On

Schneider
Electric



VarPlus Serisi Harmonik Reaktörü

Tip	Açıklama	Referans	Fiyat (TL)
Varplus Harmonik Reaktörleri			
% 5.67 / 215 Hz	6,5kVAR	LVR05065A40T	12.818,00
% 5.67 / 215 Hz	12,5kVAR	LVR05125A40T	13.668,00
% 5.67 / 215 Hz	25kVAR	LVR05250A40T	17.510,00
% 5.67 / 215 Hz	50kVAR	LVR05500A40T	20.400,00
% 5.67 / 215 Hz	100kVAR	LVR05X00A40T	35.190,00
% 7 / 189 Hz	6,5kVAR	LVR07065A40T	13.838,00
% 7 / 189 Hz	12,5kVAR	LVR07125A40T	14.110,00
% 7 / 189 Hz	25kVAR	LVR07250A40T	17.850,00
% 7 / 189 Hz	50kVAR	LVR07500A40T	20.808,00
% 7 / 189 Hz	100kVAR	LVR07X00A40T	35.700,00
% 14 / 135 Hz	6,5kVAR	LVR14065A40T	16.898,00
% 14 / 135 Hz	12,5kVAR	LVR14125A40T	17.068,00
% 14 / 135 Hz	25kVAR	LVR14250A40T	23.324,00
% 14 / 135 Hz	50kVAR	LVR14500A40T	29.138,00
% 14 / 135 Hz	100kVAR	LVR14X00A40T	48.960,00



Medium Serisi Harmonik Reaktörü

Tip	Açıklama	Referans	Fiyat (TL)
Medium Serisi Harmonik Reaktörleri			
% 5.67 / 215 Hz	5k VAR	LVR05050A40LO	6.324,00
% 5.67 / 215 Hz	10k VAR	LVR05100A40LO	7.004,00
% 5.67 / 215 Hz	12,5k VAR	LVR05125A40LO	7.650,00
% 5.67 / 215 Hz	15k VAR	LVR05150A40LO	8.160,00
% 5.67 / 215 Hz	20k VAR	LVR05200A40LO	8.636,00
% 5.67 / 215 Hz	25k VAR	LVR05250A40LO	10.744,00
% 5.67 / 215 Hz	50k VAR	LVR05500A40LO	12.648,00
% 5.67 / 215 Hz	100k VAR	LVR05X00A40LO	20.978,00
% 7 / 189 Hz	5k VAR	LVR07050A40LO	6.698,00
% 7 / 189 Hz	10k VAR	LVR07100A40LO	7.378,00
% 7 / 189 Hz	12,5k VAR	LVR07125A40LO	8.126,00
% 7 / 189 Hz	15k VAR	LVR07150A40LO	8.534,00
% 7 / 189 Hz	20k VAR	LVR07200A40LO	9.078,00
% 7 / 189 Hz	25k VAR	LVR07250A40LO	11.220,00
% 7 / 189 Hz	50k VAR	LVR07500A40LO	13.124,00
% 7 / 189 Hz	75k VAR	LVR07750A40LO	20.264,00
% 7 / 189 Hz	100k VAR	LVR07X00A40LO	21.930,00
% 14 / 135 Hz	10k VAR	LVR14100A40LO	9.078,00
% 14 / 135 Hz	15k VAR	LVR14150A40LO	9.928,00
% 14 / 135 Hz	20k VAR	LVR14200A40LO	10.778,00
% 14 / 135 Hz	25k VAR	LVR14250A40LO	13.838,00
% 14 / 135 Hz	50k VAR	LVR14500A40LO	18.360,00
% 14 / 135 Hz	100k VAR	LVR14X00A40LO	28.492,00

** Diğer gerilim (230-690V) kademeleri için satış temsilcinize danışın veya 444 30 30 Müşteri Destek Merkezi'ni arayınız.

Varlogic Serisi

VarPlus Logic - Reaktif güç kontrol röleleri	Mikroişlemcili 6 kademeli	VPL06N	12.002,00
VarPlus Logic - Reaktif güç kontrol röleleri	Mikroişlemcili 12 kademeli	VPL12N	12.716,00



VarPlus Logic



Kompanzasyon kontaktörü

Kompanzasyon Devreleri İçin Kontaktörler

Çalışma gücü, ≤ 55°C , kVAR (400/440V)	50/60 Hz için kVAR (660/690V)	Yardımcı kontak	Referans ⁽²⁾	Fiyat* (TL)
12,5	18	1NA+2NK	LC1-DFK••	2.572,10
16,7	24	1NA+2NK	LC1-DGK••	2.849,50
20	30	1NA+2NK	LC1-DLK••	3.040,30
25	36	1NA+2NK	LC1-DMK••	3.771,50
33,3	48	1NA+2NK	LC1-DPK••	6.560,30
40	58	1NA+2NK	LC1-DTK••	7.080,50
60	92	1NA+2NK	LC1-DWK12••	9.190,20

⁽²⁾ Referansı kumanda devresi gerilimine karşılık gelen kodla tamamlayınız.

* Belirtilen fiyatlar 220V 50/60Hz (M7) kumanda devresi gerilimine sahip ürünler için geçerlidir, diğer kumanda devresi gerilimleri için lütfen 444 30 30 Müşteri Destek Merkezi'ni arayınız.

Standart kumanda devresi gerilimleri ve kodları

AC gerilim (V) (50/60 Hz)	24	110	220	380	400
Kod :	B7	F7	M7	Q7	V7

EasyLogic + Kademeli Reaktör + Kontaktör + MCCB

PB30154-L26_003



EasyLogic



K4

PB106447-02_003



Network 400 V, 50 Hz Capacitor Voltage 480 V 5.7 % / 7 % Detuned Filter						
Effective Power (kvar)	Q _N at 480 V	Capacitor Ref.	5.7% fr = 215Hz	7% fr = 190Hz	Switching: Contactor Ref.	Protection: Easypact CVS (I _{cu} =36kA)Ref.
			D R Ref	D R Ref.		
6.5	8.8	BLRCS088A106B48 × 1	LVR05065A40T × 1	LVR07065A40T × 1	LC1D12 × 1	LV510330 × 1
12.5	17	BLRCS170A204B48 × 1	LVR05125A40T × 1	LVR07125A40T × 1	LC1D18 × 1	LV510331 × 1
25	33.9	BLRCS339A407B48 × 1	LVR05250A40T × 1	LVR07250A40T × 1	LC1D38 × 1	LV510334 × 1
50	67.9	BLRCS339A407B48 × 2	LVR05500A40T × 1	LVR07500A40T × 1	LC1D95 × 1	LV510337 × 1
100	136	BLRCS339A407B48 × 4	LVR05X00A40T × 1	LVR07X00A40T × 1	LC1F185 × 1	LV525332 × 1

Network 400 V, 50 Hz Capacitor Voltage 480 V 14 % Detuned Filter					
Effective Power (kvar)	Q _N at 480 V	Capacitor Ref.	14% fr = 135Hz	Switching: Contactor Ref.	Protection: Easypact CVS (I _{cu} =36kA)Ref.
			D R Ref		
6.5	8.8	BLRCS088A106B48 × 1	LVR14065A40T × 1	LC1D12 × 1	LV510330 × 1
12.5	15.5	BLRCS155A186B48 × 1	LVR14125A40T × 1	LC1D18 × 1	LV510331 × 1
25	31.5	BLRCS315A378B48 × 1	LVR14250A40T × 1	LC1D38 × 1	LV510334 × 1
50	63	BLRCS315A378B48 × 2	LVR14500A40T × 1	LC1D95 × 1	LV510337 × 1
100	126	BLRCS315A378B48 × 4	LVR14X00A40T × 1	LC1F185 × 1	LV525332 × 1

Network 400 V, 50 Hz Capacitor Voltage 525 V 5.7 % / 7 % Detuned Filter						
Effective Power (kvar)	Q _N at 525 V	Capacitor Ref.	5.7% fr = 215Hz	7% fr = 190Hz	Switching: Contactor Ref.	Protection: Easypact CVS (I _{cu} =36kA) Ref.
			D R Ref	D R Ref.		
6.5	10.6	BLRCS106A127B52 × 1	LVR05065A40T × 1	LVR07065A40T × 1	LC1D12 × 1	LV510330 × 1
12.5	20	BLRCS200A240B52 × 1	LVR05125A40T × 1	LVR07125A40T × 1	LC1D18 × 1	LV510331 × 1
25	40	BLRCS200A240B52 × 2	LVR05250A40T × 1	LVR07250A40T × 1	LC1D38 × 1	LV510334 × 1
50	80	BLRCS200A240B52 × 4	LVR05500A40T × 1	LVR07500A40T × 1	LC1D95 × 1	LV510337 × 1
100	160	BLRCS200A240B52 × 8	LVR05X00A40T × 1	LVR07X00A40T × 1	LC1F185 × 1	LV525332 × 1

Network 400 V, 50 Hz Capacitor Voltage 525 V 14 % Detuned Filter					
Effective Power (kvar)	Q _N at 525 V	Capacitor Ref.	14% fr = 135Hz	Switching: Contactor Ref.	Protection: Easypact CVS (I _{cu} =36kA)Ref.
			D R Ref.		
6.5	10.6	BLRCS106A127B52 × 1	LVR14065A40T × 1	LC1D12 × 1	LV510330 × 1
12.5	20	BLRCS200A240B52 × 1	LVR14125A40T × 1	LC1D18 × 1	LV510331 × 1
25	40	BLRCS200A240B52 × 2	LVR14250A40T × 1	LC1D38 × 1	LV510334 × 1
50	75	BLRCS250A300B52 × 3	LVR14500A40T × 1	LC1D95 × 1	LV510337 × 1
100	150	BLRCS250A300B52 × 6	LVR14X00A40T × 1	LC1F185 × 1	LV525332 × 1

PowerLogic + Kademeli Reaktör + Kontaktör + MCCB

PE30194_L23_1eps



PowerLogic.jpg



Network 400 V, 50 Hz Capacitor Voltage 480 V 5.7 % / 7 % Detuned Filter						
Effective Power (kvar)	Q _N at 480 V	Capacitor Ref.	5.7% fr = 215Hz	7% fr = 190Hz	Switching: Contactor Ref.	Protection: ComPacT NSX (I _{cu} =50kA) Ref.
			D R Ref.	D R Ref.		
6.5	8.8	BLRCH088A106B48 x 1	LVR05065A40T x 1	LVR07065A40T x 1	LC1D12 x 1	C10F3TM016
12.5	17	BLRCH170A204B48 x 1	LVR05125A40T x 1	LVR07125A40T x 1	LC1D18 x 1	C10F3TM025
25	33.9	BLRCH339A407B48 x 1	LVR05250A40T x 1	LVR07250A40T x 1	LC1D38 x 1	C10F3TM050
50	67.9	BLRCH339A407B48 x 2	LVR05500A40T x 1	LVR07500A40T x 1	LC1D95 x 1	C10F3TM100
100	136	BLRCH339A407B48 x 4	LVR05X00A40T x 1	LVR07X00A40T x 1	LC1F185 x 1	C25F3TM200

Network 400 V, 50 Hz Capacitor Voltage 480 V 14 % Detuned Filter						
Effective Power (kvar)	Q _N at 480 V	Capacitor Ref.	14% fr = 135Hz		Switching: Contactor Ref.	Protection: ComPacT NSX (I _{cu} =50kA) Ref.
			D R Ref.	D R Ref.		
6.5	8.8	BLRCH088A106B48 x 1	LVR14065A40T x 1		LC1D12 x 1	C10F3TM016
12.5	15.5	BLRCH155A186B48 x 1	LVR14125A40T x 1		LC1D18 x 1	C10F3TM025
25	31.5	BLRCH315A378B48 x 1	LVR14250A40T x 1		LC1D38 x 1	C10F3TM050
50	63	BLRCH315A378B48 x 2	LVR14500A40T x 1		LC1D95 x 1	C10F3TM100
100	126	BLRCH315A378B48 x 4	LVR14X00A40T x 1		LC1F185 x 1	C25F3TM200

Network 400 V, 50 Hz Capacitor Voltage 525 V 5.7 % / 7 % Detuned Filter						
Effective Power (kvar)	Q _N at 525 V	Capacitor Ref.	5.7% fr = 215Hz	7% fr = 190Hz	Switching: Contactor Ref.	Protection: ComPacT NSX (I _{cu} =50kA) Ref.
			D R Ref.	D R Ref.		
6.5	10.6	BLRCH106A127B52 x 1	LVR05065A40T x 1	LVR07065A40T x 1	LC1D12 x 1	C10F3TM016
12.5	20	BLRCH200A240B52 x 1	LVR05125A40T x 1	LVR07125A40T x 1	LC1D18 x 1	C10F3TM025
25	40	BLRCH400A480B52 x 1	LVR05250A40T x 1	LVR07250A40T x 1	LC1D38 x 1	C10F3TM050
50	80	BLRCH400A480B52 x 2	LVR05500A40T x 1	LVR07500A40T x 1	LC1D95 x 1	C10F3TM100
100	160	BLRCH400A480B52 x 4	LVR05X00A40T x 1	LVR07X00A40T x 1	LC1F185 x 1	C25F3TM200

Network 400 V, 50 Hz Capacitor Voltage 525 V 14 % Detuned Filter						
Effective Power (kvar)	Q _N at 525 V	Capacitor Ref.	14% fr = 135Hz		Switching: Contactor Ref.	Protection: ComPacT NSX (I _{cu} =50kA) Ref.
			D R Ref.	D R Ref.		
6.5	10.6	BLRCH106A127B52 x 1	LVR14065A40T x 1		LC1D12 x 1	C10F3TM016
12.5	18.5	BLRCH185A222B52 x 1	LVR14125A40T x 1		LC1D18 x 1	C10F3TM025
25	37.7	BLRCH377A452B52 x 1	LVR14250A40T x 1		LC1D38 x 1	C10F3TM050
50	75	BLRCH377A452B52 x 2	LVR14500A40T x 1		LC1D95 x 1	C10F3TM100
100	150	BLRCH377A452B52 x 4	LVR14X00A40T x 1		LC1F185 x 1	C25F3TM200

Network 690 V, 50 Hz Capacitor Voltage 830 V 5.7 % / 7 % Detuned Filter						
Effective Power (kvar)	Q _N at 830 V	Capacitor Ref.	5.7% fr = 215Hz	7% fr = 190Hz	Switching: Contactor Ref.	Protection: ComPacT NSX (I _{cu} =50kA) Ref.
			D R Ref.	D R Ref.		
12.5	17.1	BLRCH171A205B83 x 1	LVR05125A69T x 1	LVR07125A69T x 1	LC1D12 x 1	C10F3TM016
25	34.2	BLRCH171A205B83 x 2	LVR05250A69T x 1	LVR07250A69T x 1	LC1D25 x 1	C10F3TM032
50	68.4	BLRCH171A205B83 x 4	LVR05500A69T x 1	LVR07500A69T x 1	LC1D50 x 1	C10F3TM063
100	136.8	BLRCH171A205B83 x 8	LVR05X00A69T x 1	LVR07X00A69T x 1	LC1F85 x 1	C16F3TM125



Pano İçi Fan ve Filtreler



Modüler Tasarım,
Kolay Kurulum



se.com/tr

Life Is On

Schneider
Electric

Universal Panolar

Spacial Sac

Kutular

74 x 74 mm'den
720 x 540 mm'ye kadar



SDB Bağlantı kutuları
S44 Endüstriyel kutular IP 66
S57 Vidalı kapaklı kutular IP 66
S24 Güvenlik kutuları IP 55

Duvar Tipi panolar

300 x 200 mm'den
1200 x 1000 mm'ye kadar



CRN Duvar Tipi Sac Panolar

S3DEX Ex-Proof
S3HF Electromagnetic compatibility (EMC)

Dikili Tip panolar

500 x 500 mm'den
2200 x 1600 mm'ye kadar



SF Dikili Tip Modüler SM Dikili Tip Monoblok

- Bölmeli uygulamalar
- Elektronik uygulamalar

HMI panoları



S3CM Süspansiyonlu Kontrol Panosu
SD Kompakt Kontrol Masası
SDF Konsollu Kontrol Masası
SF PC rack

L1

ClimaSys

Termal yönetim



CV-CA
Ventilasyon/
havalandırma



CE Exchanger



CU
Soğutucu
ünite

Aksesuarlar



Montaj

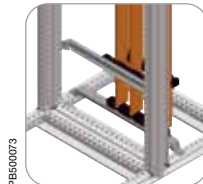

Elektrik dağıtım



Kablo yönetimi

Spacial Paslanmaz Çelik

Thalassa - İzole malzeme

PLS İzoleli modüler kutular
TBP Polikarbonat endüstriyel kutular
TBS ABS endüstriyel kutular



PB500074



PB500075

S3X Duvar tipi
S3EX Atex



PB500076



PLM Duvar tipi polyester
PLMEX Atex



PB500077

SMX Dikili tip monoblok
SFX Dikili tip modüler



PB500078



PLA Dikili tip polyester



PB500079



PB501223

SDX Kontrol masası
SMX PC rack



PB500080

CR Rezistanslı ısıtıcı



PB500081

CC Termal Kontrol



PB500011

ProClima 5.0 Termal yazılım



PB500082

Aydınlatma ve prizler



PB500083

Kapı aksesuarları



PB500084

Topraklama

Detaylı bilgi için lütfen 444 30 30 Müşteri Destek merkezi'ni arayınız.

Müşteri Destek Merkezi 444 30 30

9 Ekim 2023

L2



PB500069

Referans	Tanımlar	Fiyat (TL)
Filtreli Fan ve Izgara - Çatı Tipi Fan		
Filtreli fan ve izgara - Çatı tipi fan		
NSYCVF38M230PF	Fan + Filtre 38m3/h 230V IP54 - 92x92	2.202,00
NSYCVF38M24DPF	Fan + Filtre 38m3/h 24VDC IP54 - 92x92	2.144,00
NSYCVF85M230PF	Fan + Filtre 85m3/h 230V IP54 - 125x125	2.340,00
NSYCVF85M24DPF	Fan + Filtre 85m3/h 24VDC IP54 125x125	1.923,00
NSYCVF165M230PF	Fan + Filtre 165m3/h 230V IP54 223x223	3.062,00
NSYCVF165M24DPF	Fan + Filtre 165m3/h 24VDC IP54 223x223	2.583,00
NSYCVF300M230PF	Fan + Filtre 300m3/h 230V IP54 - 223x223	3.970,00
NSYCVF300M24DPF	Fan + Filtre 300m3/h 24VDC IP54 - 223x223	6.972,00
NSYCVF560M230PF	Fan + Filtre 560m3/h 230V IP54 - 291x291	11.292,00
NSYCVF850M230PF	Fan + Filtre 850m3/h 230V IP54 - 291x291	17.209,00
NSYCVF850M400PF	Fan + Filtre 850m3/h 400V IP54 - 291x291	20.712,00
NSYCVF575M230MF	Çatı tipi Fan + Filtre 575m3/h 230V	10.578,00
Plastik panjur		
NSYAG78LPF	Plastik Panjur - IP54 - Ölçü: 78x78mm	174,00
NSYAG92LPF	Plastik Panjur - IP54 - Ölçü: 92x92mm	691,00
NSYAG125LPF	Plastik Panjur - IP54 - Ölçü: 125x125mm	664,00
NSYAG223LPF	Plastik Panjur - IP54 - Ölçü: 223x223mm	1.052,00
NSYAG291LPF	Plastik Panjur - IP54 - Ölçü: 291x291mm	1.820,00
IP55 Fan kapağı		
NSYCAP125LZF	Panjur kılıfı - IP55 - Ölçü:125x125mm	9.388,00
NSYCAP223LZF	Panjur kılıfı - IP55 - Ölçü:223x223mm	14.185,00
NSYCAP291LZF	Panjur kılıfı - IP55 - Ölçü:291x291mm	17.277,00
IP55 Paslanmaz fan kapağı		
NSYCAP125LXF	Panjur kılıfı - IP55 - Paslanmaz Çelik - Ölçü:125x125mm	18.705,00
NSYCAP223LXF	Panjur kılıfı - IP55 - Paslanmaz Çelik - Ölçü:223x223mm	27.786,00
NSYCAP291LXF	Panjur kılıfı - IP55 - Paslanmaz Çelik - Ölçü:291x291mm	33.228,00
IP55 EMC fan kapağı		
NSYCAP125LE	Panjur kılıfı - IP55 - EMC - Ölçü:125x125mm	20.372,00
NSYCAP223LE	Panjur kılıfı - IP55 - EMC - Ölçü:223x223mm	31.152,00
NSYCAP291LE	Panjur kılıfı - IP55 - EMC - Ölçü:291x291mm	37.683,00

Sıcaklık Kontrol Üniteleri, Isıtıcılar

Referans	Tanımlar	Fiyat (TL)
Sıcaklık Kontrol Üniteleri ve Isıtıcılar		
NSYCC0TH0	Basit termostat (N/A kontak- fan) Mavi (°C)	549,00
NSYCC0THC	Basit termostat (N/K kontak- Isıtma) Kırmızı (°C)	770,00
NSYCC0THD	Çiftli termostat (NO - NC) (°C)	865,00
NSYCC0THI	Termostat (ters kontaklı) (°C)	1.168,00
NSYCC0TH230VID	Elektronik termostat 220 - 240 VAC	6.258,00
NSYCC0HY230VID	Elektronik Nem Ölçer - % RH - 110-240 VAC	6.258,00
NSYCC0HYT230VID	Elektronik sıcaklık ve nem ölçer 220 - 240 VAC	6.531,00
NSYCR10WU2	Resistanslı ısıtıcı - alüminyum 10W, 110-250V	923,00
NSYCR10WU2C	Resistanslı ısıtıcı - izolasyonlu 10W,110-250V	2.335,00
NSYCR20WU2	Resistanslı ısıtıcı - alüminyum 20W, 110-250V	1.049,00
NSYCR20WU2C	Resistanslı ısıtıcı - izolasyonlu - 20W,110-250V	2.459,00
NSYCR55WU2	Resistanslı ısıtıcı - alüminyum - 55W, 110-250V	1.722,00
NSYCR55WU2C	Resistanslı ısıtıcı - izolasyonlu - 55W,110-250V	3.259,00
NSYCR100WU2	Resistanslı ısıtıcı - alüminyum 100W 110-250V	1.779,00
NSYCR100WU2C	Resistanslı ısıtıcı - izolasyonlu 100W,110-250V	4.480,00
NSYCR150WU2	Resistanslı ısıtıcı - alüminyum 150W,110-250V	2.306,00
NSYCR150WU2C	Resistanslı ısıtıcı - izolasyonlu 150W,110-250V	5.715,00
NSYCR170W230VVC	Resistanslı ısıtıcı - izolasyonlu - fanlı 170W 230V	10.136,00
NSYCR250W230VV	Resistanslı ısıtıcı - alüminyum - fanlı - 250W ,230V	4.725,00
NSYCR400W230VV	Resistanslı ısıtıcı - alüminyum - fanlı - 400W 230V Alum	5.238,00
NSYCRP1W230VTV	Termo fan - 400/550 W, 230V	12.415,00











PB500081



Ürünler		Sertifikanın amacı			
		Elektrik güç panoları için uluslararası standart	Endüstriyel ekipman için standartlar ve UL sınıflandırılması	Denizcilik sınıflandırması ya da titreşime dayanıklılık ve koruma onayı	ATEX
		Standart/Yönetmelik			
		IEC 62208	UL508A ve CAN CSA C22-2 no. 14	Sertifika kuruluşu kuralları	Avrupa yönetmeliği no. 94/9/EC EN 60079-0 ve -7 EN 61241-0 ve -1
SPACIAL	SF	●	●	● ●	
	SM	●	●	● ● (2)	
	SD				
	S3D	●	●	● ● ● ●	● (1)
	CRN	●	●	●	
	S44				
	S57	●	●		
	SFX	● (2)	● (2)		●
	SMX	●	●		
	SDX				
S3X	●	●	●	● (1)	
THALASSA	PLA	●	●	●	
	PLD	●			
	PLM	●	●	●	● (1)
	PLS	●	●		
	TBS/TBP	●	●		
CLIMASYS	CV		●		

(1) ATEX sertifikası ürün gamının uygun referansları içindir.
 (2) İşlemleri devam ediyor.

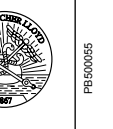
Resmî sertifika kuruluşu								
Bureau Veritas	LCIE (Bureau Veritas)	Bureau Veritas Marine Division	TUV Rheinland Group	Underwriters Laboratories	Laboratorio Oficial J.M. Madariaga	Det Norske Veritas	Germanischer Lloyd	Lloyd's Register
								
●	●	●	●	●	●	●	●	●



Elektrik Ölçü Aletleri,
İzole Bantlar,
Kablo Makaraları,
Kablo Bağları



Saha İşlerinde Ergonomi ve Verimlilik



se.com/tr

Life Is On

Schneider
Electric

Tanım	Referans	Fiyat (TL)	Minimum sipariş adedi
-------	----------	------------	-----------------------

Thorsman Kablo Makaraları



Kablo makarası, 40mt



Dijital Multimetre



Kontrol Kalem



Kafa Lambası



İzole Bantlar

Kompakt, IP20, H05VVF 3G1.0 15mt kablolu, topraklı	IMT33135	3.906,60	1
Kompakt, IP44, H05VVF 3G1.5 15mt kablolu, topraklı	IMT33136	4.515,20	1
Kompakt, IP20, H05VVF 3G1.5 15mt kablolu, topraklı	IMT33137	4.399,60	1
Kompakt, IP20, H05VVF 3G1.5 15mt kablolu, topraksız	IMT33139	4.216,00	1
Klasik, IP20, H05VVF 3G1.5 20mt kablolu, topraklı	IMT33140	5.474,00	1
Klasik, IP20, H05VVF 3G1.5 20mt kablolu, topraksız	IMT33142	5.338,00	1
Klasik, IP44, H05VVF 3G1.5 25mt kablolu, topraksız	IMT33145	6.358,00	1
Pro, IP44, IK08, H07RNF 3G1.5 25mt kablolu, topraklı	IMT33147	10.200,00	1
Pro, IP44, IK08, H07RNF 3G2.5 25mt kablolu, topraklı	IMT33148	12.138,00	1
Gelişmiş, IP44, IK08, H07RNF 3G2.5 25mt kablolu, topraksız	IMT33150	9.384,00	1
Geniş, IP44, H05VVF 3G1.5 25mt kablolu, topraklı	IMT33151	6.664,00	1
Geniş, IP44, H07RNF 3G2.5 25mt kablolu, topraksız	IMT33153	9.486,00	1
Geniş, IP44, H05VVF 3G1.5 25mt kablolu, topraksız	IMT33154	6.494,00	1
Gelişmiş, IP44, IK08, H05VVF 3G1.5 40mt kablolu, topraksız	IMT33156	8.160,00	1
Pro, IP44, H07RNF 3G1.5 40mt kablolu, topraklı	IMT33158	12.614,00	1
Pro, IP44, H07RNF 3G1.5 40mt kablolu, topraksız	IMT33161	12.376,00	1

Thorsman El Aletleri

Pens dijital multimetre	IMT23114	5.372,00	1
Dijital Multimetre Cat III 300V	IMT23102	2.842,40	1
Dijital Multimetre Cat III 600V	IMT23222	3.015,80	1
Çok fonksiyonlu kablo takip cihazı (bili bili)	IMT23106	3.223,20	1
3'ü 1 arada LED Dedektör	IMT23105	3.111,00	1
4'ü 1 arada Dijital Dedektör	IMT23104	4.195,60	1
Kompakt Dijital Multimetre Cat III	IMT23112	1.564,00	1
Infrared termometre	IMT23107	3.077,00	1
Nem ölçer	IMT23108	2.240,60	1
Kontrol kalem	IMT23109	921,40	1
Mini el lambası 280 lumen	IMT47238	2.607,80	1
Kafa lambası 250 lumen IP54	IMT47239	3.797,80	1
Çalışma lambası, 20W, 2000 lumen, IP65	IMT47225	2.441,20	1
Çalışma lambası, 30W, 3000 lumen, IP65	IMT47226	2.954,60	1

İzole Bantlar

19mmx20m kırmızı	2420100	54,40	*8
19mmx20m sarı	2420101	54,40	*8
19mmx20m mavi	2420102	54,40	*8
19mmx20m siyah	2420103	54,40	*8
19mmx20m beyaz	2420104	54,40	*8
19mmx20m sarı/yeşil	2420105	68,00	*8
19mmx20m yeşil	2420106	54,40	*8
19mmx20m kahverengi	2420107	54,40	*8
19mmx20m gri	2420108	54,40	*8

* Koli çarpanı 200'dür.

Tanım	Referans	Fiyat (TL)	Minimum sipariş adedi
Kablo Bağları (100 adet / paket)			
100x2.5mm şeffaf	IMT46401	47,00	100
100x2.5mm siyah	IMT46402	47,00	100
120x2.5mm şeffaf	IMT46403	54,00	100
120x2.5mm siyah	IMT46404	54,00	100
150x3.6mm şeffaf	IMT46405	102,00	100
150x3.6mm siyah	IMT46406	102,00	100
160x2.5mm siyah	IMT46408	71,00	100
160x2.5mm şeffaf	IMT46407	71,00	100
200x4.8mm şeffaf	IMT46411	187,00	100
200x4.8mm siyah	IMT46412	187,00	100
200x3.6mm şeffaf	IMT46413	136,00	100
200x3.6mm siyah	IMT46414	136,00	100
200x2.5mm siyah	IMT46410	91,00	100
200x2.5mm şeffaf	IMT46409	91,00	100
370x4.8mm şeffaf	IMT46422	346,00	100
380x7.6mm şeffaf	IMT46424	642,00	100
380x7.6mm siyah	IMT46425	642,00	100
250x4.8mm şeffaf	IMT46415	227,00	100
300x4.8mm şeffaf	IMT46419	275,00	100
300x3.6mm şeffaf	IMT46417	204,00	100
300x3.6mm siyah	IMT46418	204,00	100
300x7.6mm siyah	IMT46421	506,00	100
550x8.8mm siyah	IMT46427	1.244,00	100
550x8.8mm şeffaf	IMT46426	1.244,00	100
780x8.8 mm siyah	IMT46428	1.839,00	100
250x4.8mm siyah	IMT46416	227,00	100
300x4.8mm siyah	IMT46420	275,00	100
370x4.8mm siyah	IMT46423	346,00	100
Aksesuarlar (100 adet / paket)			
Kendinden yapışkanlı taban (kroşe), maks. 3,6mm kalınlık	IMT46450	285,00	1
Kendinden yapışkanlı taban (kroşe), maks. 4,8mm kalınlık	IMT46451	520,00	1
Rapstrap Kablo Bağı (24 adet / paket)			
300x10mm siyah	IMT38068	428,40	1
300x10mm nötr	IMT38071	428,40	1

Fiyatlar 1 paket fiyatıdır ve 1 paket içinden 24 adet Rapstrap kablo bağı çıkmaktadır.



Modüler Sigorta Kutuları ve Sanayi Tipi Fiş ve Prizler



Hızlı Montaj, Güvenli Kullanım



se.com/tr

Life Is On

Schneider
Electric

Tanım	Boyutlar (mm) G x Y x D	Referans	Fiyat (TL)	Minimum sip. adedi	Koli adedi
-------	----------------------------	----------	---------------	-----------------------	---------------

Sıvaüstü Dağıtım Kutuları, Halogen Free (HF)

Şeffaf kapaklı

8 otomatik sigorta kapasiteli	196x228x102	EZ9E108S0S		1	10
12 otomatik sigorta kapasiteli	268x228x102	EZ9E112S0S		1	8
18 otomatik sigorta kapasiteli	376x228x102	EZ9E118S0S	130,30	1	5
24 otomatik sigorta kapasiteli, 2 sıralı	268x353x102	EZ9E212S0S		1	5
36 otomatik sigorta kapasiteli, 3 sıralı	268x478x102	EZ9E312S0S		1	4

Beyaz opak kapaklı

8 otomatik sigorta kapasiteli	196x228x102	EZ9E108P0S	61,30	1	10
12 otomatik sigorta kapasiteli	268x228x102	EZ9E112P0S		1	8
18 otomatik sigorta kapasiteli	376x228x102	EZ9E118P0S		1	5
24 otomatik sigorta kapasiteli, 2 sıralı	268x353x102	EZ9E212P0S		1	5
36 otomatik sigorta kapasiteli, 3 sıralı	268x478x102	EZ9E312P0S		1	4

Sıvaaltı Dağıtım Kutuları, Halogen Free (HF)

Şeffaf kapaklı

8 otomatik sigorta kapasiteli	222 x 252 x 97	EZ9E108S0F		1	10
12 otomatik sigorta kapasiteli	294 x 252 x 97	EZ9E112S0F		1	8
18 otomatik sigorta kapasiteli	402 x 252 x 99	EZ9E118S0F		1	5
24 otomatik sigorta kapasiteli, 2 sıralı	294 x 377 x 98	EZ9E212S0F		1	5
36 otomatik sigorta kapasiteli, 3 sıralı	294 x 502 x 98	EZ9E312S0F		1	4

Beyaz opak kapaklı

8 otomatik sigorta kapasiteli	222 x 252 x 97	EZ9E108P0F		1	10
12 otomatik sigorta kapasiteli	294 x 252 x 97	EZ9E112P0F		1	8
18 otomatik sigorta kapasiteli	402 x 252 x 99	EZ9E118P0F		1	5
24 otomatik sigorta kapasiteli, 2 sıralı	294 x 377 x 98	EZ9E212P0F		1	5
36 otomatik sigorta kapasiteli, 3 sıralı	294 x 502 x 98	EZ9E312P0F		1	4

Tanım	Ürün Özelliği	Referans	Fiyat (TL)	Minimum sip. adedi	Koli adedi
-------	---------------	----------	---------------	-----------------------	---------------

Aksesuarlar

8 modüllü sigorta kutuları için 1 terminal bloğu	8 delikli	EZ9ETB01			1
12 modüllü sigorta kutuları için 1 terminal bloğu	8 delikli	EZ9ETB02			1
18 modüllü sigorta kutuları için 1 terminal bloğu	17 delikli	EZ9ETB03			1
24 modüllü sigorta kutuları için 1 terminal bloğu	17 delikli	EZ9ETB04			1
36 modüllü sigorta kutuları için 1 terminal bloğu	22 delikli	EZ9ETB05			1
8 modüllü sigorta kutuları için 2 terminal bloğu	8 delikli	EZ9ETB06			1
12 modüllü sigorta kutuları için 2 terminal bloğu	8 delikli	EZ9ETB07			1
18 modüllü sigorta kutuları için 2 terminal bloğu	17 delikli	EZ9ETB08			1

Not: Easy9 sigorta kutularında nötr ve topraklama baraları opsiyoneldir.

Not: Easy9 Sigorta Kutuları ve Aksesuarlarının ticari hayatı sonlanmıştır. Schneider Electric Türkiye stokları tükenene kadar ürün tedariki devam edecektir. Stokları tükenen referanslar için muadil ürün seçimini Resi9 MP Modüler Sigorta Kutuları ve Aksesuarları ürün ailesinden yapabilir, ürün seçimi konusunda destek için 444 30 30 numaralı Müşteri Destek Merkezi ile iletişime geçebilirsiniz.



Boş Kombinasyon Kutuları, Sanayi Tipi Fiş Prizler, Pano Prizleri

Life Is On

Schneider
Electric



130x200



220x300

Tanım	Boyut (mm)	Referans	Fiyat (TL)	Minimum sip. adedi
Boş Kombinasyon Kutuları				
IP 54	130x220	3477-757-0600	330,90	1
IP 54	220x300	3477-758-0600	547,00	1

Sanayi Tipi Fiş-Prizler

Kauçuk Fiş-Priz Serisi



Kauçuk üçlü grup priz



3201-301-0300
1x16A düz fiş



3201-367-0900
1x16A pano prizi

Açıklama	Bağlantı tipi	Referans	Fiyat (TL)	Minimum sip. adedi
1x16A, monofaze, 2P + T, IP44				
Priz grubu	Kauçuk uzatma prizi	3201-360-0300	128,10	40
	Kauçuk duvar prizi	3201-362-0300	162,60	30
	Kauçuk üçlü grup priz	3201-366-0301	276,00	12
	Makina prizi	3201-364-0900	151,80	30
	Pano prizi	3201-367-0900	87,20	100
Fiş grubu	Kauçuk düz fiş (IP54)	3201-301-0300	86,10	60
	Kauçuk eğik fiş (IP54)	3201-302-0300	104,10	45

Ark Kaynak Makina Bağlantı Elemanları

200A, 16-50 mm	Düz fiş	Kablolu	3273-301-0365	361,60	50
	Trafo prizi	Kablolu	3273-368-0365	483,70	50
400A, 50-95 mm	Düz fiş	Kablolu	3274-301-0366	376,40	50
	Trafo prizi	Kablolu	3274-368-0366	492,30	50
	Uzatma prizi	Kablolu	3274-360-0366	393,70	50



PKF16M723
3x16A uzatma prizi,
IP67 vidalı bağlantı



PKY16F723
3x16A eğik makina prizi,
IP67 hızlı bağlantı



PKF16M423
3x16A uzatma prizi,
IP67 vidalı bağlantı



PKX16M423
3x16A düz fiş,
IP44 hızlı bağlantı



PKE16M734
4x16A düz fiş,
IP67 vidalı bağlantı



PKF16W434
4x16A duvar prizi,
IP44 vidalı bağlantı



PKX16M434
4x16A düz fiş,
IP44 hızlı bağlantı

N3

Açıklama	Referans	Fiyat (TL)	Minimum sip. adedi	
3x16A, monofaze, 2P + T, vidalı bağlantı, IP67				
Priz grubu	Uzatma prizi	PKF16M723	642,60	1
	Eğik makina prizi	PKF16F723	564,40	10
	Düz makina prizi	PKF16G723	608,60	1
	Duvar prizi	PKF16W723	962,20	10
Fiş grubu	Düz fiş	PKE16M723	459,00	10
	Duvar fişi	83554	1.067,60	4
	Eğik makina fişi	83854	639,20	10
Hızlı bağlantı				
Priz grubu	Uzatma prizi	PKY16M723	703,80	1
	Eğik makina prizi	PKY16F723	666,40	1
	Düz makina prizi	PKY16G723	666,40	1
Fiş grubu	Düz fiş	PKX16M723	527,00	10
3x16A, monofaze, 2P + T, vidalı bağlantı, IP44				
Priz grubu	Uzatma prizi	PKF16M423	469,20	1
	Eğik makina prizi	PKF16F423	411,40	10
	Düz makina prizi	PKF16G423	414,80	10
	Duvar prizi	PKF16W423	625,60	8
Fiş grubu	Düz fiş	PKE16M423	323,00	10
	Eğik makina fişi	81804	897,60	10
Hızlı bağlantı				
Priz grubu	Uzatma prizi	PKY16M423	527,00	1
	Eğik makina prizi	PKY16F423	482,80	1
	Duvar prizi	PKY16W423	771,80	1
Fiş grubu	Düz fiş	PKX16M423	370,60	10
Sistem adaptörleri				
3x16A CEE17 / 2P+T Schuko adaptör	PKZA203	1.349,80	1	
4x16A, trifaze, 3P + T, vidalı bağlantı, IP67				
Priz grubu	Uzatma prizi	PKF16M734	867,00	1
	Eğik makina prizi	PKF16F734	741,20	10
	Düz makina prizi	PKF16G734	741,20	1
	Duvar prizi	PKF16W734	1.060,80	10
Fiş grubu	Düz fiş	PKE16M734	554,20	1
	Eğik makina fişi	83858	646,00	10
Hızlı bağlantı				
Priz grubu	Uzatma prizi	PKY16M734	867,00	10
Fiş grubu	Düz fiş	PKX16M734	608,60	10
4x16A, trifaze, 3P + T, vidalı bağlantı, IP44				
Priz grubu	Uzatma prizi	PKF16M434	622,20	1
	Eğik makina prizi	PKF16F434	411,40	10
	Düz makina prizi	PKF16G434	588,20	10
	Duvar prizi	PKF16W434	853,40	8
Fiş grubu	Düz fiş	PKE16M434	435,20	10
Hızlı bağlantı				
Priz grubu	Uzatma prizi	PKY16M434	686,80	10
	Eğik makina prizi	PKY16F434	642,60	1
	Duvar prizi	PKY16W434	935,00	1
Fiş grubu	Düz fiş	PKX16M434	486,20	1

Sanayi Tip Fiş-Prizler

CEE17 Norm Fiş-Priz Serisi

PratiKa Serisi

Life Is On

Schneider
Electric



PKF16G735
5x16A düz makina prizi
IP67 vidalı bağlantı



PKF16W435
5x16A duvar prizi
IP44 vidalı bağlantı



PKY16M435
5x16A uzatma prizi
IP44 hızlı bağlantı



PKF32M723
3x32A uzatma prizi
IP67 vidalı bağlantı



PKX32M723
3x32A düz fiş,
IP67 hızlı bağlantı



PKE32W423
3x32A duvar fişi,
IP44 vidalı bağlantı



PKE32M734
34x32A düz fiş,
IP67 vidalı bağlantı

Açıklama	Referans	Fiyat (TL)	Minimum sip. adedi	
5x16A, trifaze, 3P +N + T, vidalı bağlantı, IP67				
Priz grubu	Uzatma prizi	PKF16M735	853,40	1
	Eğik makina prizi	PKF16F735	744,60	10
	Düz makina prizi	PKF16G735	561,00	10
	Duvar prizi	PKF16W735	1.064,20	1
Fiş grubu	Düz fiş	PKE16M735	649,40	10
	Eğik makina fişi	83859	741,20	1
Hızlı bağlantı				
Priz grubu	Uzatma prizi	PKY16M735	935,00	8
	Eğik makina prizi	PKY16F735	846,60	10
	Düz makina prizi	PKY16G735	846,60	1
Fiş grubu	Düz fiş	PKX16M735	717,40	10
5x16A, trifaze, 3P +N + T, vidalı bağlantı, IP44				
Priz grubu	Uzatma prizi	PKF16M435	663,00	10
	Eğik makina prizi	PKF16F435	571,20	10
	Düz makina prizi	PKF16G435	615,40	10
	Duvar prizi	PKF16W435	693,60	6
Fiş grubu	Düz fiş	PKE16M435	476,00	1
	Eğik makina fişi	81809	676,60	4
Hızlı bağlantı				
Priz grubu	Uzatma prizi	PKY16M435	822,80	10
	Eğik makina prizi	PKY16F435	707,20	10
	Düz makina prizi	PKY16G435	727,60	10
	Duvar prizi	PKY16W435	931,60	6
Fiş grubu	Düz fiş	PKX16M435	503,20	10
3x32A,monofaze, 2P + T, vidalı bağlantı, IP67				
Priz grubu	Uzatma prizi	PKF32M723	826,20	1
	Eğik makina prizi	PKF32F723	754,80	1
	Düz makina prizi	PKF32G723	754,80	6
	Duvar prizi	PKF32W723	1.268,20	5
Fiş grubu	Düz fiş	PKE32M723	666,40	6
	Duvar fişi	83566	1.472,20	2
Hızlı bağlantı				
Priz grubu	Uzatma prizi	PKY32M723	1.003,00	1
	Eğik makina prizi	PKY32F723	867,00	8
Fiş grubu	Düz fiş	PKX32M723	853,40	6
3x32A,monofaze, 2P + T, vidalı bağlantı, IP44				
Priz grubu	Uzatma prizi	PKF32M423	646,00	10
	Eğik makina prizi	PKF32F423	608,60	8
	Düz makina prizi	PKF32G423	608,60	10
	Duvar prizi	PKF32W423	877,20	6
Fiş grubu	Düz fiş	PKE32M423	547,40	10
Hızlı bağlantı				
Priz grubu	Uzatma prizi	PKY32M423	826,20	1
	Eğik makina prizi	PKY32F423	771,80	1
	Duvar prizi	PKY32W423	1.094,80	6
Fiş grubu	Düz fiş	PKX32M423	683,40	1
4x32A,trifaze, 3P + T, vidalı bağlantı, IP67				
Priz grubu	Uzatma prizi	PKF32M734	860,20	6
	Eğik makina prizi	PKF32F734	839,80	8
	Düz makina prizi	PKF32G734	839,80	6
	Duvar prizi	PKF32W734	1.349,80	1
Fiş grubu	Düz fiş	PKE32M734	765,00	1
Hızlı bağlantı				
Priz grubu	Uzatma prizi	PKY32M734	1.023,40	1
	Eğik makina prizi	PKY32F734	972,40	1
Fiş grubu	Düz fiş	PKX32M734	921,40	6

Sanayi Tip Fiş-Prizler

CEE17 Norm Fiş-Priz Serisi

PratiKa Serisi

Life Is On

Schneider
Electric



PKF32M434
4x32A uzatma prizi,
IP44 vidalı bağlantı



PKY32M434
4x32A uzatma prizi,
IP44 hızlı bağlantı



PKY32F435
5x32A eğik makina prizi,
IP44 hızlı bağlantı



PKY32W435
5x32A duvar prizi,
IP44 hızlı bağlantı



81378
3x63A düz fiş,
IP67 vidalı bağlantı

Açıklama	Referans	Fiyat (TL)	Minimum sip. adedi	
4x32A, trifaze, 3P + T, vidalı bağlantı, IP44				
Priz grubu	Uzatma prizi	PKF32M434	822,80	10
	Eğik makina prizi	PKF32F434	714,00	8
	Düz makina prizi	PKF32G434	714,00	10
	Duvar prizi	PKF32W434	1.060,80	1
Fiş grubu	Düz fiş	PKE32M434	588,20	1
Hızlı bağlantı				
Priz grubu	Uzatma prizi	PKY32M434	996,20	1
	Eğik makina prizi	PKY32F434	867,00	1
	Duvar prizi	PKY32W434	1.224,00	6
Fiş grubu	Düz fiş	PKX32M434	788,80	1
5x32A, trifaze, 3P + N + T, vidalı bağlantı, IP67				
Priz grubu	Uzatma prizi	PKF32M735	955,40	1
	Eğik makina prizi	PKF32F735	860,20	1
	Düz makina prizi	PKF32G735	928,20	6
	Duvar prizi	PKF32W735	1.271,60	10
Fiş grubu	Düz fiş	PKE32M735	795,60	6
	Eğik fiş	81771	1.247,80	6
	Duvar fişi	83571	1.941,40	2
	Eğik makina fişi	83871	962,20	4
Hızlı bağlantı				
Priz grubu	Uzatma prizi	PKY32M735	1.224,00	1
	Eğik makina prizi	PKY32F735	1.125,40	7
	Düz makina prizi	PKY32G735	1.047,20	1
Fiş grubu	Düz fiş	PKX32M735	1.094,80	6
5x32A, trifaze, 3P + N + T, vidalı bağlantı, IP44				
Priz grubu	Uzatma prizi	PKF32M435	822,80	1
	Eğik makina prizi	PKF32F435	761,60	1
	Düz makina priz	PKF32G435	819,40	6
	Duvar prizi	PKF32W435	1.013,20	1
Fiş grubu	Düz fiş	PKE32M435	673,20	1
	Duvar fişi	PKE32W435	904,40	1
	Eğik makina fişi	81821	873,80	1
Hızlı bağlantı				
Priz grubu	Uzatma prizi	PKY32M435	1.047,20	1
	Eğik makina prizi	PKY32F435	826,20	1
	Düz makina prizi	PKY32G435	979,20	1
	Duvar prizi	PKY32W435	1.268,20	1
Fiş grubu	Düz fiş	PKX32M435	819,40	10
3x63A, monofaze, 2P + T, vidalı bağlantı, IP67				
Priz grubu	Uzatma prizi	81478	3.454,40	1
	Eğik makina prizi	81278	3.060,00	1
	Düz makina prizi	81178	4.076,60	1
Fiş grubu	Düz fiş	81378	2.709,80	1
4x63A, trifaze, 3P + T, vidalı bağlantı, IP67				
Priz grubu	Uzatma prizi	81482	3.369,40	1
	Eğik makina prizi	81282	2.968,20	1
	Duvar prizi	81182	4.239,80	1
	Düz makina prizi	81682	2.471,80	1
Fiş grubu	Düz fiş	81382	2.526,20	1
	Duvar fişi	81582	4.787,20	1
	Düz makina fişi	81882	3.437,40	1

Sanayi Tip Fiş-Prizler

CEE17 Norm Fiş-Priz Serisi

PratiKa Serisi

Life Is On

Schneider
Electric



81382
4x63A düz fiş,
IP67 vidalı bağlantı

Tanım	Referans	Fiyat (TL)	Minimum sipariş adedi
4x63A, trifaze, 3P + T, vidalı bağlantı, IP44			
Priz grubu	Uzatma Prizi	81432	2.528,30
Fiş grubu	Düz Fiş	81332	1.898,70
	Düz makina Fişi	81532	2.220,70



81383
5x63A düz fiş,
IP67 vidalı bağlantı

5x63A, trifaze, 3P + N + T, vidalı bağlantı, IP67			
Priz grubu	Uzatma Prizi	81483	3.351,20
	Eğik makina Prizi	81283	2.805,30
	Duvar Prizi	81183	3.881,00
	Düz Makina Prizi	81683	2.734,50
Fiş grubu	Düz Fiş	81383	2.475,20
	Duvar Fişi	81583	4.653,90
	Düz makina Fişi	81883	3.539,60



81894
4x125A düz makina fişi,
IP67 vidalı bağlantı

5x63A, trifaze, 3P + N + T, vidalı bağlantı, IP44			
Fiş grubu	Düz makina Fişi	81533	3.013,10
4x125A, trifaze, 3P + T, vidalı bağlantı, IP67			
Priz grubu	Uzatma Prizi	81494	5.436,60
	Eğik makina prizi	81294	3.212,70
	Duvar Prizi	81194	7.203,10
	Düz Makina Prizi	81694	3.153,10
Fiş grubu	Düz Fiş	81394	4.929,40
	Duvar Fişi	81594	6.135,50
	Düz makina Fişi	81894	3.434,90



81495
5x125A uzatma prizi,
IP67 vidalı bağlantı

5x125A, trifaze, 3P + N + T, vidalı bağlantı, IP67			
Priz grubu	Uzatma Prizi	81495	5.813,40
	Eğik makina prizi	81295	4.119,40
	Duvar Prizi	81195	7.720,10
	Düz Makina Prizi	81695	3.831,10
Fiş grubu	Düz Fiş	81395	5.657,20
	Duvar Fişi	81595	6.568,70
	Düz makina Fişi	81895	5.473,60



Kesintisiz Güç Kaynakları



Kesintisiz Güç, Kesintisiz Güven



se.com/tr

Life Is On

Schneider
Electric



Schneider Electric SPM UPS

1-2-3 kVA

Dünyanın Lider UPS Üreticisi Schneider Electric'ten SPM Online UPS Ürün Ailesi!

SPM ürün ailesi, düzenli olmayan her türlü güç koşullarında ihtiyaç duyulan kesintisiz ve güvenilir gücün sağlanması için geliştirilmiş çok yönlü yeni nesil bir kesintisiz güç kaynağıdır.



se.com/tr

Life Is On

Schneider
Electric

Kesintisiz Güce İhtiyaç Duyulan Her Alanda Yanınızda



Kasalar ve Mağaza Yönetimi

Elektrik kesintisinin mağaza prestijine zarar vermesine izin vermeden satış yapmaya devam edebilirsiniz! Ayrıca SPM UPS, kasanız ve çevresindeki tüm elektronik cihazları güç dalgalanmalarına karşı korur.



Makine ve Asansörler

Kesintisiz üretimi sağlamak ve duruş maliyetlerinin önüne geçmek için makinenizde, güvenlik için asansörlerde SPM UPS serisini kullanın.



Güvenlik Ekipmanları ve Bina Yönetimi

CCTV, x-ray cihazı, metal dedektörü, acil durum aydınlatması gibi ekipman ve cihazlara gücün kesintisiz ulaşması, tesis güvenliği için son derece kritiktir. SPM UPS ile güvenliğinizi garanti altına alın.



Bilgisayarlar, İş İstasyonları ve Mining

Ofisinizde ya da evinizdeki iş istasyonlarınızı ve veri madenciliği işlemlerinizi SPM UPS serisi ile kesintisiz güç ile koruma altına alın.



Medikal Cihazlar

SPM UPS Serisi ile yüksek hassasiyet gerektiren medikal cihazlar ve laboratuvar ekipmanlarına kesintisiz güç sağlayın.



Aktivite	Tanım	Referans	Fiyat (USD)	Minimum sip. adedi
Schneider Electric SPM Serisi Tek Fazlı Kesintisiz Güç Kaynakları				
SPBPP	Schneider Electric SPM 1kVA Online, 230V	SPM1KI-TR	537,00	1
SPBPP	Schneider Electric SPM 2kVA Online, 230V	SPM2KI-TR	891,00	1
SPBPP	Schneider Electric SPM 3kVA Online, 230V	SPM3KI-TR	1.138,00	1



Aktivite	Tanım	Referans	Fiyat (EUR)	Minimum sip. adedi
Schneider Electric Easy Serisi Üç Fazlı Kesintisiz Güç Kaynakları				
SP3PH	Schneider Electric Easy 10kVA Üç Fazlı UPS, aküsüz	E3SUPS10KHB	9.266,00	1
SP3PH	Schneider Electric Easy 15kVA Üç Fazlı UPS, aküsüz	E3SUPS15KHB	10.230,00	1
SP3PH	Schneider Electric Easy 20kVA Üç Fazlı UPS, aküsüz	E3SUPS20KHB	12.130,00	1
SP3PH	Schneider Electric Easy 30kVA Üç Fazlı UPS, aküsüz	E3SUPS30KHB	15.588,00	1
SP3PH	Schneider Electric Easy 40kVA Üç Fazlı UPS, aküsüz	E3SUPS40KHB	15.654,00	1
SP3PH	Schneider Electric Easy 60kVA Üç Fazlı UPS, aküsüz	E3MUPS60KHBS	26.894,00	1
SP3PH	Schneider Electric Easy 80kVA Üç Fazlı UPS, aküsüz	E3MUPS80KHBS	33.430,00	1
SP3PH	Schneider Electric Easy UPS 7.2Ah Akü Modülü	E3SBT4	3.099,00	1
SP3PH	Schneider Electric Easy UPS 9Ah Akü Modülü	E3SBTH4	3.214,00	1
SP3PH	Easy UPS 3S Serisi Network Kart	E3SOPT001	1.219,00	1
SP3PH	Easy UPS 3S Serisi Paralelleme Kiti	E3SOPT002	465,00	1

Kritik iş uygulamaları için kurulumu, kullanımı ve servisi kolay 10-40kVA, 400V 3 fazlı kesintisiz güç kaynağı. Kompakt ve az yer kaplayan bu UPS, geniş bir çalışma sıcaklığı aralığına ve güçlü aşırı yük korumasına sahiptir. Bu sektör lideri özellikler ile Easy UPS 3S, iş sürekliliği söz konusu olduğunda ilk tercihtir. Cihazlar dahili akü konfigürasyonludur, E3SBT4 akü modülü doğrudan cihaz akü kompartmanına takılır.



Aktivite	Tanım	Referans	Fiyat (USD)	Minimum sip. adedi
Schneider Electric SRVS Serisi Online Kesintisiz Güç Kaynakları				
SPBPP	Schneider Electric SRVS 1kVA Online, 230V	SRVS1KI	564,00	1
SPBPP	Schneider Electric SRVS 2kVA Online, 230V	SRVS2KI	1.043,00	1
SPBPP	Schneider Electric SRVS 3kVA Online, 230V	SRVS3KI	1.218,00	1
SPBPP	Schneider Electric SRVS 6kVA Online, 230V	SRVS6KI	2.656,00	1
SPBPP	Schneider Electric SRVS 10kVA Online, 230V	SRVS10KI	3.456,00	1

Schneider Electric Online Easy UPS, küçük ve orta büyüklükteki işletmelerin düzenli olmayan güç koşullarında ihtiyaç duydukları kesintisiz ve güvenilir gücün sağlanması için geliştirilmiş çok yönlü, yeni nesil bir kesintisiz güç kaynağıdır.

40 yılı aşkın mühendislik tecrübesi ile UPS çözümleri anlamında dünya lideri olan, dünya çapında 70 milyondan fazla kurulu tek faz UPS'i ile ekipmanlarınız için en güvenilir kesintisiz güç kaynağı ekipmanını sunan Schneider Electric ile işiniz kesintiye uğramasın!



Aktivite	Tanım	Referans	Fiyat (TL)	Minimum sip. adedi
Schneider Electric BVS Serisi Line Interactive Kesintisiz Güç Kaynakları				
SPBPP	Schneider Electric BVS 550VA, AVR, 230V, 4 Adet Schuko Çıkış	BVS500I-GR	4.720,00	1
SPBPP	Schneider Electric BVS 650VA, AVR, 230V, 4 Adet Schuko Çıkış	BVS650I-GR	4.940,00	1
SPBPP	Schneider Electric BVS 800VA, AVR, 230V, 4 Adet Schuko Çıkış	BVS800I-GR	5.520,00	1
SPBPP	Schneider Electric BVS 1000VA, AVR, 230V, 4 Adet Schuko Çıkış	BVS1000I-GR	6.080,00	1



Aktivite	Tanım	Referans	Fiyat (TL)	Minimum sip. adedi
APC Line-R LS Serisi Otomatik Voltaj Regülatörleri				
SPHMP	Otomatik Voltaj Regülatörü 600VA, 3 Adet Schuko Çıkış	LS595-RS	2.260,00	1
SPHMP	Otomatik Voltaj Regülatörü 1000VA, 3 Adet Schuko Çıkış	LS1000-RS	2.540,00	1
SPHMP	Otomatik Voltaj Regülatörü 1500VA, 3 Adet Schuko Çıkış	LS1500-RS	3.220,00	1



Online Easy UPS

Kesintisiz Güç İhtiyaçlarınız için Tek Faz Online UPS

Online Easy UPS, küçük ve orta büyüklükteki işletmelerin düzenli olmayan güç koşullarında ihtiyaç duydukları kesintisiz ve güvenilir gücün sağlanması için geliştirilmiş çok yönlü yeni nesil bir kesintisiz güç kaynağıdır.



se.com/tr

Life Is On

Schneider
Electric



Servis Çözümleri



IoT Tabanlı Çözümlerimiz ile 7/24
Anlık Varlık Yönetimi



se.com/tr

Life Is On

Schneider
Electric

Geliştirilmiş Bakım Planları:

Beklenmedik maliyetlerin önüne geçmek ve ekipmanlarınızın tam kapasite çalışma potansiyelini korumak için düzenli bakımlarının yetkili personeller tarafından yapılması gerekmektedir. Saha servis ekibimiz, Schneider Electric yazılımlı test cihazları ve spesifik sarf materyaller ile bakımları optimum koşulda gerçekleştirir.

“Her işletmenin öncelikleri ve ihtiyaçları farklıdır” prensibi ile hazırlanmış, geliştirilmiş bakım planları ve garanti uzatım seçenekleri içerisinde ihtiyaçlarınıza en uygun olanı birlikte seçebilmemiz için bizimle iletişime geçebilirsiniz.



Geliştirilmiş Bakım Planları sizlere nasıl fayda sağlayacak?

Toplam sahip olma maliyetinin azaltılması ve bütçesel kontrol

- Diğer operasyonel maliyetlere kıyasla daha düşük bütçeli bakım
- Yıllık bakım maliyetlerinin daha iyi yönetilmesi

Kurulum ve devreye alma problemlerinin önlenmesi, ekipman ömrünün uzatılması

- Yazılım tabanlı testlerle üretici bakımı
- Güvenliğin ve ekipman güvenilirliğinin artırılması
- Sistem yedekliliğinin ve ekipman ömrünün artırılması
- Yüksek maliyetli potansiyel teknik sıkıntılarının önceden kestirilmesi

Hızlı arıza onarım

- 7/24 Acil Saha Servis hizmeti ve hızlı arıza teşhisi
- Saha hakkında daha detaylı bilgiye sahip olma
- Duruş sürelerinin azaltılması ve kritik kayıpların önlenmesi

Ecofit : Daha Hızlı ve Daha Düşük Maliyetli Modernizasyon

ECOFIT çözümleri, şalt cihazlarınızı son teknoloji devre kesiciler, kontaktörler ve koruma röleleri ile modernize eder. Tüm ekipmanın değiştirilmesine kıyasla, ECOFIT güçlendirme çözümleri ekipman ve proses duruş maliyetlerinde önemli tasarruflar sağlar. Şalt sisteminizin yapısını korurken yalnızca eskime veya eski bileşenleri değiştirmek için ECOFIT çözümlerini kullanarak yüksek maliyetlerden ve uzun süreli duruş sürelerinden kaçınabilirsiniz.

ECOFIT çözümü, Schneider Electric veya farklı marka ekipmanlarda uygulanabilir ve güvenlik, enerji sürekliliği, operasyonel güvenilirlik gibi bir çok önemli kriteri iyileştirir.

Bütün ekipman değişimine karşı ECOFIT' in faydaları

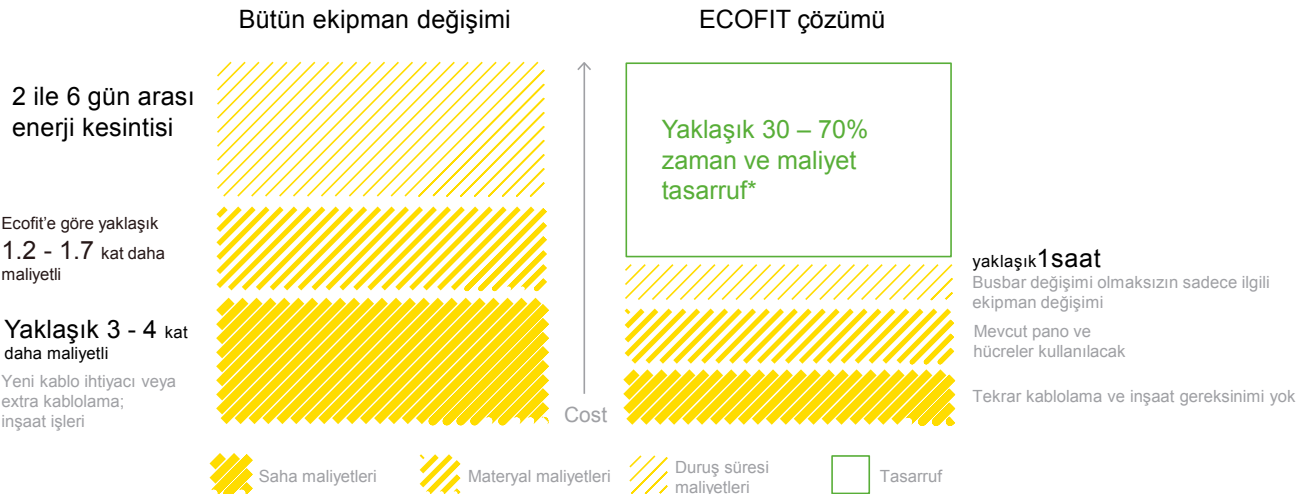

Asset Advisor: Elektrik Dağıtım Sistemi için Dijital Varlık Yönetimi

Asset Advisor, elektrik enerjisi sistemini besleyen kritik ekipmanlar için elektrik arızası riskini önleyerek üretim kaybı, ekipman değiştirme ve personel riski dahil olmak üzere plansız duruş süresinin maliyetini düşürür. Bakım bütçesi gibi OPEX maliyetlerini veriye dayalı ve hedefli olacak şekilde optimize eder. CAPEX yatırımlarını en üst düzeye çıkarmak için elektrikli ekipmanların kullanım ömrünü uzatır.

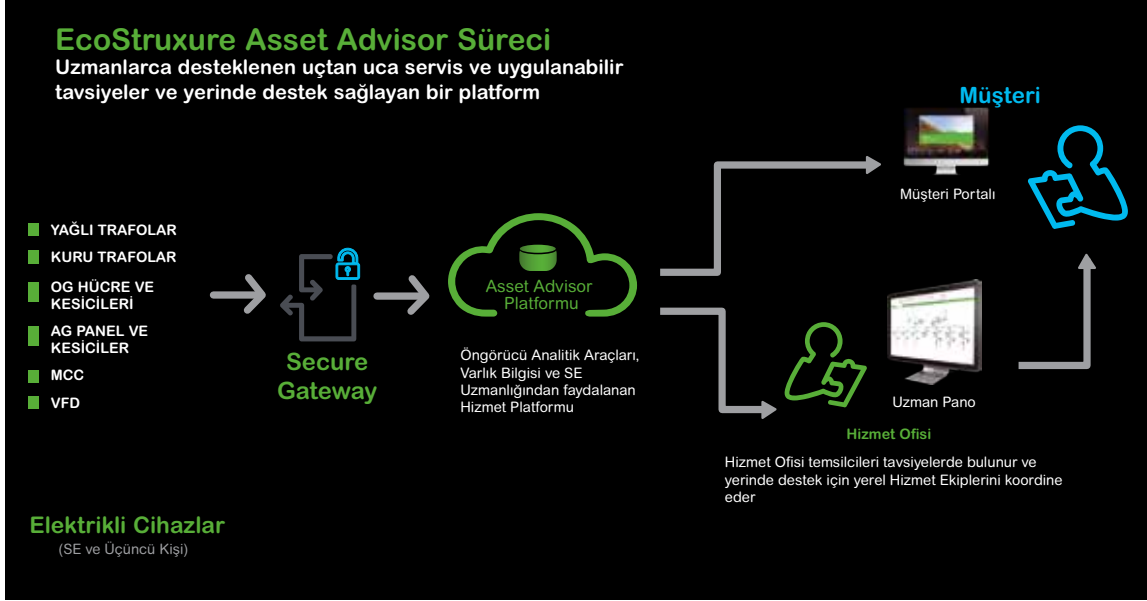

MPS Danışmanlık Hizmeti: Daha Güvenilir Bir Elektrik Dağıtım Sistemi için Modern Danışmanlık Hizmeti

MPS , tesisinizin elektrik altyapısının değerlendirildiği, mevcut durumunuzun ve olası iyileştirmelerin raporlandığı üst düzey danışmanlık hizmetidir. Schneider Electric uzman mühendisleri tarafından sağlanan hizmet sonunda kapsamlı performans, bakım, modernizasyon, yönetim planlarınızı görebilecek ve öncelikli aksiyonları alabileceksiniz.

- Yatırım önceliklendirme ve CAPEX optimizasyonu
- Güvenliği artırma ve elektrik riski seviyesini azaltma
- Olası arızaları ve önleyici aksiyonları belirleme
- Üretimin maksimize edilmesi : altyapı kullanılabilirliğinin ve kalitesinin artırılması
- Operasyonları ve bakımları optimize edecek yol haritasının çıkarılması

Saha yöneticisi olarak

Gereksinimleriniz:



Kalite ve güvenilirliği sağlama



Her zaman güvenli ve sağlam bir tesise sahip olma



Akıllıca yatırım yapma ve tesisatın uzun ömürlü olmasını sağlama



Etkin bakım planlama



Geleceğe hazırlıklı olma

MPS Enterprise

Şu konularda yardımcı olur:

Tesis kullanılabilirliğinin iyileştirilmesi

Risklere karşı daha iyi korunma ve proaktif modernizasyon

Yatırımları ve CAPEX kararlarını önceliklendirme

Eksiksiz bir bakım planı sağlama

Arızaları tahmin etme ve gerçekleşmeden önce harekete geçme

Schneider Electric Teknik Eğitim Merkezi



Fiyat Listesi

Eğitimin Kodu ve Adı

Süre
(Gün)

Fiyat
(EUR)

Elektrik Dağıtım

ED-AGST	Alçak Gerilim Sistem Tasarımı ve MyEcodial Yazılımı ile Proje Çizimi	3	450
ED-HRGK	Harmonikler ve Reaktif Güç Kompanzasyonu	1	250
ED-TOPR	Topraklama	2	375
ED-YKEMC	Yıldırımdan Korunma ve EMC	2	375
ED-OGST	Orta Gerilim Sistem Tasarımı ve Dijital Koruma Röleleri	3	500
ED-OGHK	OG Hücreler ve Kesiciler	2	375
ED-OGKS	OG Koruma Sistemleri, Kısa Devre Etüdü, Arc Flash, Röle Selektivite ve Koordinasyonu	2	500
ED-AGOB	AG Ekipmanlar: Operasyon ve Bakım Çözümleri	3	500
ED-TRM	AG/OG Trafo Merkezleri	3	500
ED-HVX	HVX Vakum Devre Kesiciler - 36kV'a kadar	1	250
ED-PIX	PIX Hücreler (SF6 ve Vakum Kesicili)	1	200
ED-RM6	RM6 Gaz İzoleli Devre Kesiciler - 24 kV'a kadar	1	200
ED-MCSET	MCset 123 Hücreler - Kullanımı, Devreye Alma & Bakım	1	250
ED-DTR	Dağıtım Trafoları - Prensipleri, Kullanımı, Devreye Alma & Bakım	1	250
ED-SEPA	Sepam Röleler (60-80)	2	375
ED-MICOM1	MiCOM Px20 ve Px40 Röleler	2	375
ED-MICOM2	MiCOM Px30 Röleler	2	375
ED-MICOM3	OG Motor Koruma Röleleri - MiCOM P22x ve P24x	2	350
ED-VAMP	OG Motor Koruma Röleleri - VAMP40 Koruma Rölesi	2	350
ED-MICOM4	Jeneratör Koruma Rölesi - MiCOM P34x	2	375
ED-MICOM5	Mesafe Koruma Rölesi - MiCOM P44x	2	375
ED-MICOM6	Hat Diferansiyel Koruma Rölesi - MiCOM P52x ve P54x	2	375
ED-MICOM7	Trafo Diferansiyel Koruma Rölesi - MiCOM P63x ve P64x	2	375
ED-SM6	SM6-36 Hücreler	2	375
ED-F400	F400 Hava İzoleli Hücre - 36kV	1	250
ED-ANSI	Koruma Mühendisliği- ANSI Koruma Fonksiyonları	2	400

IT - Veri Merkezi

IT-STX	StruxureWare - Sertifika Programı	6	SORUNUZ
IT-ATD1	Accredited Tier Designer - Level1 (Uptime Institute Sertifika Programı)	3	SORUNUZ

Endüstriyel Kontrol

EK - HK212	Bina HVAC Uygulamalarında Hız Kontrol Cihazı-ATV212	1	180
EK-HK31	AC Motorlarda Hız Kontrol Uygulamaları - ATV31/ATV312	1	180
EK-HK32	AC Motorlarda Hız Kontrol Uygulamaları - ATV32/ATV71/ATV320	2	300
EK-ATVPRC	ATV Process - ATV6xx ve ATV9xx Serileri	2	350
EK-YY48	Yumuşak Yolvericiler- ATS48/22	1	250
EK-MCL1	Hareket Kontrol Temelleri (Seviye-1)	2	400
EK-MCL2	Lex32 Servo Sürücüler (Seviye-2)	2	300
EK-MCL3	Motion Controller - Lexium Hareket Kontrolörü (Seviye-3)	3	400
EK-TESYST	TeSysT Motor Yönetim ve Koruma Sistemi	2	300
EK-SOTU	Sensörler ve Otomasyon Uygulamaları	2	250
Endüstri 4.0	AOA, Secure Connect, Machine Advisor	1	250

Schneider Electric Teknik Eğitim Merkezi



Fiyat Listesi

Eğitimin kodu ve adı

Süre
(Gün)

Fiyat
(EUR)

Otomasyon

OK-OTOG	Otomasyona Giriş ve Zelio Uygulamaları	2	150
OK-TWDP	Twido PLC Programlama	2	250
OK-M221	EcoStruxure™ Machine Expert Basic ile M221 Programlama	2	250
OK-ECM1	EcoStruxure™ Machine Expert L1	3	400
OK-ECM2	EcoStruxure™ Machine Expert L2	3	400
OK-HAB	Haberleşme Protokolleri (CanOpen, Modbus, Modbus TCP, OPC Server, Node - RED)	3	350
OK-ECC	EcoStruxure™ Control Expert	3	500
OK-XBTG1	Otomasyonda Operatör Paneller	2	250
OK-HSBY	UnityPro ile Hot - Standby (Premium ve Quantum PLC)	2	250
OK-CTCT	Citect Scada Programlama - Konfigürasyon (SCADA Yazılımı - Citect Konfigürasyon)	3	350
OK-CTCD1	VijeoCitect Scada - Customisation&Design	2	400
OK-CTAR1	VijeoCitect Scada - Architecture&Redundancy	2	400
OK-CTDT1	VijeoCitect Scada - Diagnostic&Troubleshooting	2	400
OK-CTCC2	VijeoCitect Scada - CiCode ile Programlama	2	400
OK-CTMES	Vijeo Citect ile İleri Düzey Programlama, MES, SQL Server Veri Tabanı Uygulamaları	3	500
OK-CTH2	VijeoHistorian	3	500
OK-PES1	StruxureWare PE Konfigürasyonu (DCS) - Temel Seviye	3	500

Eğitim kayıt kuralları:

- > Fiyatlarımıza %20 KDV dahil değildir. Bu fiyatlar kurs süresinin toplam bedeli olup EURO bazındadır.
- > Yukarıdaki fiyatlar, İstanbul'da yapılacak olan eğitimlerin fiyatlarıdır. Firmaya özel ve başka illerde yapılması istenen eğitimlerle ilgili Eğitim Departmanından teklif istenmelidir.
- > Kurs, öğle yemeği, kahve molaları, eğitim notları ve sertifika bedellerini kapsamaktadır.
- > Kurs katılım bedeli, kurs başlangıç tarihinden 1 hafta önce banka hesabına nakden havale yolu ile yatırılmalı, açıklama kısmına "eğitim bedeli" diye yazılmalı ve banka dekontunun takibi için selen.bakirhan@se.com veya tr-egitim@se.com mail adresine gönderilmesi gerekmektedir.
- > Bir eğitim iptal edildiğinde, herhangi bir nedenle katılmama durumunda, 7 iş gününden önce haber verilmesi koşuluyla ödenen ücret, bir başka eğitimde kullanılmak üzere açık hale dönüştürülür.
- > Eğitimlerin başlangıç tarihinden önceki iki iş gününde eğitim başvurusunun iptal edilmesi durumunda, iptal edilen katılımcıya ait eğitim bedeli fatura edilir.
- > Faturalanan şirket bu bedeli ödemekle yükümlüdür.
- > Eğitim Kitapları Schneider Electric'in malıdır ve parça veya bütün olarak çoğaltılmaları yasaktır.
- > Detay bilgi için, Eğitim Dept.Md. Sn.Nilay Aydın ile irtibata geçebilirsiniz. nilay.aydin@se.com

Eğitimlerle ilgili detay bilgileri www.schneider-electric.com.tr adresinde bulabilirsiniz.

Listedeki tüm eğitimler için uzaktan (online) katılım opsiyonu vardır. Detaylı bilgi ve güncel teklifler için **444 30 30** nolu telefondan ve nilay.aydin@se.com mail adresinden bilgi alabilirsiniz.

Banka hesap numaraları

İş Bankası Ege Kurumsal Şubesi, Şube No= 3399, Hesap=11743 İş Bankası IBAN No: TR83 0006 4000 0013 3990 0117 43
Akbank Doğu Kurumsal Şubesi, Şube No=798, Hesap=18801 Akbank IBAN No: TR50 0004 6007 9888 8000 0188 01

Schneider Electric Eğitim Merkezi

Yönetim Merkezi

Küçükbakkalköy Mah.
Defne Sok.
No:3 Büyükhanlı Plaza
34750 Ataşehir, İstanbul
Tel: 0 216 655 88 88
www.se.com/tr/tr/

İstanbul Saha Servisler

Aydınlı Birlik OSB Mah.
1. Cad. No:1/3
Tuzla, İstanbul
Tel: 444 30 30

İzmir Saha Servisler

A.O.S.B. - Atatürk Organize
Sanayi Bölgesi
10011. Sok. No:4
Çiğli, İzmir
Tel: 0 232 397 03 00

Fatura Adresi ve Bilgileri:

Vergi Dairesi: Mesir
Vergi Hesap No: 617 004 2067

Schneider Elektrik Sanayi ve Tic. A.Ş.
M.O.S.B. - Manisa Organize Sanayi Bölgesi
4. Kısım Keçiliköy OSB Mah.
Zeki Şairoğlu Cad. No:13
Yunusemre, Manisa
Tel: 0 236 226 64 00
Ticaret Sicil No.: Manisa- 13052

Müşteri Destek Merkezi 444 30 30
tr-hotline@se.com



Teknik Eğitim Merkezi
kataloguna erişmek için
QR kodu okutabilirsiniz.

Online Satış Kanalları



Schneider Electric ürünlerini yetkili partnerlerden 7/24 tek tıkla online satın alın, e-ticaretin avantajlı ve pratik dünyasını keşfedin!



se.com/tr



Life Is On

Schneider
Electric

Yönetim Merkezi

Küçükbakkalköy Mah. Defne Sok.
No:3 Büyükhaneli Plaza
34750 Ataşehir, İstanbul
Tel: 0216 655 88 88

Müşteri Destek Merkezi

Küçükbakkalköy Mah. Defne Sok.
No:3 Büyükhaneli Plaza
34750 Ataşehir, İstanbul
Tel: 444 30 30

Eğitim Merkezi

Küçükbakkalköy Mah. Defne Sok.
No:3 Büyükhaneli Plaza
34750 Ataşehir, İstanbul
Tel: 0216 655 88 88

A.O.S.B. – Atatürk Organize Sanayi Bölgesi
10011. Sok. No:4
Çiğli, İzmir
Tel: 0232 397 03 00

Dağıtım Merkezi

Akse Mah. Ece Sok. No:4
Çayirova, Kocaeli

Satış Sonrası Servisler

Akse Mah. Ece Sok. No:4
Çayirova, Kocaeli

İstanbul Saha Servisler

Aydınlı Birlik OSB Mah.
1.Cad. No:1/3
Tuzla, İstanbul
Tel: 444 30 30

Manisa Fabrika

M.O.S.B. - Manisa Organize Sanayi Bölgesi
4. Kısım Keçiliköy OSB Mah.
Zeki Şairoğlu Cad. No:13
Yunusemre, Manisa
Tel: 0236 226 64 00

İzmir Saha Servisler

A.O.S.B. - Atatürk Organize Sanayi Bölgesi
10011. Sok. No:4
Çiğli, İzmir
Tel: 0232 397 03 00

Bölge Müdürlükleri

Adana

X-Ofis (Co Working) Toros Mah.
78140 Sok. No:4/A
Çukurova, Adana
Tel: 0534 597 79 92

Bursa

Workinton Cumhuriyet Mah.
Fatih Sultan Mehmet Bulvarı Cad.
224 Sitesi A Blok No:41A/A
Nilüfer, Bursa
Tel: 0224 211 46 76

İzmir

Çınarlı Mah. Ankara Asfaltı Cad.
Mistral Ofis Kule, No: 15 Kat:44 D:441
Konak, İzmir
Tel: 0232 397 03 00

Ankara

Söğütözü Cad. Koç Kuleleri
A Blok Kat:25 Ofis 72
Söğütözü, Ankara
Tel: 0312 286 88 08

İstanbul

Küçükbakkalköy Mah. Defne Sok.
No:3 Büyükhaneli Plaza
34750 Ataşehir, İstanbul
Tel: 0216 655 88 88

Bölge Büroları

Antalya

Tel: 0533 684 77 07

Kayseri

Tel: 0532 476 85 77

Samsun

Tel: 0531 297 83 87

Denizli

Tel: 0533 684 77 07

Konya

Tel: 0530 398 12 96

Trabzon

Tel: 0532 708 71 76

Gaziantep

Tel: 0549 778 95 24

Malatya

Tel: 0530 776 83 21

ADANA

Öztek Enerji Ltd. Şti.
Merkez: Hacı Sabancı O.S.B.
 Vatan Cad. No:13
 Yakapınar, Adana
 Tel: 0 322 394 40 13
 Faks: 0 322 359 42 33
 info@ozteknikerji.com
 www.ozteknikerji.com.tr

Şube: Karasoku Mah. Abidinpaşa Cad.
 6. Sok. No:6/B
 Seyhan, Adana
 Tel: 0 322 359 30 60
 Faks: 0 322 359 30 54
 info@ozteknikerji.com
 www.ozteknikerji.com.tr

ANKARA

Arda Makina Elektrik Tic. ve San. Ltd. Şti.
Merkez: 100. Yıl Bulv. 42. Sok.
 No:1 Ostim, Ankara
 Tel: 0 312 385 80 37
 Faks: 0 312 385 80 58
 arda@ardaelektrik.com
 www.ardaelektrik.com

Şube: ASO 1. O.S.B. ASO Bulv.
 No:1/BC Blok:1B 18-1B 19
 Asora Ticaret Merkezi
 Sincan, Ankara
 Tel: 0 312 267 14 74
 Faks: 0 312 267 14 73
 sincan@ardaelektrik.com
 www.ardaelektrik.com

Galip Müh. Elekt. San. ve Tic. A.Ş.
 İvedik OSB Aşağı Metal San. Sit.
 1419. Cad. 1437. Sok. No:7
 Yenimahalle, Ankara
 Tel: 0 312 395 59 96 – 310 75 25
 galipankara@galip.com.tr
 www.galip.com.tr

Simtes Elektrik Malzemeleri San. A.Ş.
Merkez: Ostim Mah. 1424. Sok.
 No:12 Yenimahalle, Ankara
 Tel: 0 312 385 16 02
 Faks: 0 312 385 16 57
 satis@simteselektrik.com.tr
 www.simteselektrik.com.tr

ANTALYA

Botek Elektrik Elektronik Otomasyon San. ve Tic. Ltd. Şti.
Bölge Müdürlüğü: Yenigün Mah.
 Yunus Emre Cad. 93/B
 Muratpaşa, Antalya
 Tel: 0 242 312 11 13
 Faks: 0 242 312 11 14
 botek@botekotomasyon.com

Yeğenler Elekt. Mak. İnş. San. A.Ş.
 Altınova Sinan Mah. Serik Cad.
 Hüseyin Avcıoğlu İş Merkezi 83/A
 Kepez, Antalya
 Tel: 0 242 321 38 31 - 32 - 33
 bilgi@yegenlerelektrik.com

BURSA

Befaş Elektrik ve Elektronik Ltd. Şti.
 Nilüfer Ticaret Merkezi Alaaddin Bey Mah.
 637. Sok. No:36 Nilüfer, Bursa
 Tel: 0 224 443 51 80
 Faks: 0 224 443 51 81

Botek Elektrik Elektronik Otomasyon San. ve Tic. Ltd. Şti.
Bölge Müdürlüğü: Alaattin Bey Mah.
 632. Sok. No:6/B
 Nilüfer, Bursa
 Tel: 0 224 441 15 45
 Faks: 0 224 441 28 80
 botek@botekotomasyon.com

Güzel Ufuk Elek. Tesis Elektronik San. Taah. Tic. ve Ltd. Şti.
 Nilüfer Ticaret Merkezi 66. Sok.
 No:20 Nilüfer, Bursa
 Tel: 0 224 443 49 60
 bilgi@guzelufuk.com.tr

DENİZLİ

Hisar Elektrik Elektronik Müh. San. Tic. Ltd. Şti.
 Ahi Sinan Cad. No:32 Denizli
 Tel: 0 258 263 33 55
 Faks: 0 258 261 38 44
 hisarelektrik@hisarelektrik.com.tr
 www.hisarelektrik.com.tr

ELAZIĞ

Elzem Elektrik İmalat San. ve Tic. Ltd. Şti.
 Kültür Mah. Şehit İdris Doğan Cad.
 No:84/1- A Elazığ
 Tel: 0 424 212 40 04
 kenanerturk2334@gmail.com

ESKİŞEHİR

Büyükalpler Elek. Tic. San. Ltd. Şti.
Merkez: Kurtuluş Mah. Vatan Cad.
 No:83/A Eskişehir
 Tel: 0 533 955 65 25
 www.buyukalpler.com.tr

Şube: Şair Fuzuli Cad. No:38 Eskişehir
 Tel: 0 533 955 65 25
 www.buyukalpler.com.tr

Kıraca Elektrik İnş. Müh. San. Tic. Ltd. Şti.

OSB Şehitler Bulv.
 No:21 Eskişehir
 Tel: 0 222 236 15 00
 Faks: 0 222 236 15 01
 kirac@kiracelektrik.com.tr

GAZİANTEP

AN-EL Elektroteknik San. Tic. Ltd. Şti.
 Mücahitler Mah. Sani Konukoğlu Bulv.
 25. Caddesi No:4
 Şehitkamil, Gaziantep
 Tel: 0 342 220 54 60
 Faks: 0 342 230 40 89
 anel@anelektroteknik.com
 www.anelektroteknik.com

Geylani Elektrik San. Tic. Ltd. Şti.
 1. O.S.B. D400 Karayolu
 83102. Sok. No:24
 Başpınar, Gaziantep
 Tel: 0 342 337 32 05
 mecit@geylanielektrik.com.tr
 www.geylanielektrik.com.tr

İSTANBUL

Botek Elektrik Elektronik Otomasyon San. ve Tic. Ltd. Şti.
Merkez: Esenşehir Mah.
 Güneyli Sok. No:13/1
 Ümraniye, İstanbul
 Tel: 0 216 314 59 00
 Faks: 0 216 527 75 35
 botek@botekotomasyon.com

Avrupa Bölge Müdürlüğü:
 İkitelli O.S.B. Mutsan M6 Blok
 No:7 Başakşehir, İstanbul
 Tel: 0 212 210 94 27
 Faks: 0 212 210 94 43
 botek@botekotomasyon.com

Çağrı Elektrik Proje Taahhüt San. ve Tic. A.Ş.
Merkez: Beykent Sanayi Sitesi
 No:19 Büyükekece, İstanbul
 Tel: 0 212 873 03 30

Şube: İkitelli O.S.B. Mah.
 Bedrettin Dalan Bulv.
 Demirciler Sanayi Sitesi
 Sosyal Tesis Blok
 Dış Kapı: 21 İç Kapı:3
 Başakşehir, İstanbul
 Tel: 0 212 671 21 06 - 07 - 08

Ekare Kontrol Teknolojileri ve Makina San. Tic. Ltd. Şti.
 Dudullu OSB Mah. İmes San. Sit.
 C 309. Sok. No:1 Ümraniye, İstanbul
 Tel: 0 216 313 30 61
 Faks: 0 216 313 30 70
 info@ekarekontrol.com
 www.ekarekontrol.com

Etem Elektrik Tevzi Malz. Tic. ve San.
 Perpa Ticaret Merkezi B Blok Kat:2 No:33
 Şişli, İstanbul
 Tel: 0 212 255 44 66
 Faks: 0 212 255 44 65
 www.etem.com.tr

KLT Enerji Müh. Taah. San. Tic. Ltd. Şti.

Şerifali Mah. Beyan Sok. No:24
 Ümraniye, İstanbul
 Tel: 0 216 510 35 77
 info@kltenerji.com
 www.kltenerji.com

REM Elektrik San. ve Tic. Ltd. Şti.

Yukan Dudullu Mah. Necip Fazıl Biv.
 Keyap Çarşı Sit. J2 Blok No:44 Dükkan:165
 Ümraniye, İstanbul
 Tel: 0 216 326 79 26
 Faks: 0 216 326 02 94
 rem@remelektrik.com.tr
 www.remelektrik.com.tr

Tüm Elektrik Malz. Tic. Paz. A.Ş.

Merkez: Perpa Ticaret Merkezi A Blok K:1-2
 No:9/28 34384 Şişli, İstanbul
 Tel: 0 212 210 84 85
 Faks: 0 212 210 03 93
 tumelektrik@tumelektrik.com.tr
 www.tumelektrik.com.tr

Şube: Ömer Mah. Adnan Kahveci Cad. No: 8
 34528 Amavutköy, İstanbul
 Tel: 0 212 798 23 04
 Faks: 0 212 798 23 44
 www.tumelektrik.com.tr

Şube: Şerif Ali Mah. Türker Cad.

Edep Sok. No:44
 34775 Yukarı Dudullu, İstanbul
 Tel: 0 216 374 53 52
 www.tumelektrik.com.tr

ÜÇ-EL Elektrik Ltd. Şti.

Okçumusa Cad. Tutsak Sok. No:21/A
 Karaköy, İstanbul
 Tel: 0 212 253 31 22
 ucel@ucelektrik.com.tr
 www.ucelektrik.com.tr

Vega Elektrik ve Otomasyon Sis. A. Ş.

Perpa Ticaret Merkezi A Blok Kat:2
 No:9-0026 Okmeydanı, İstanbul
 Tel: 0 212 320 84 20
 Faks: 0 212 320 94 20
 info@vegaelektrik.com.tr
 www.vegaelektrik.com.tr

Vekmar Elek. Sist. Yat. ve Tic. A.Ş.

İ.T.O.S.B. - İstanbul Tuzla Organize
 Sanayi Bölgesi Tepeören Mah. 8. Cad. No:7
 Tuzla, İstanbul
 Tel: 0 216 593 11 00
 vekmar@vekmar.com.tr
 www.vekmar.com.tr

İZMİR

Atak Elektrik Mühendislik Otomasyon San. ve Tic. Ltd. Şti.
 1443. Sok. Tesisat İş Merkezi B Blok
 No:2/H Yenisehir, İzmir
 Tel: 0 232 469 96 37
 Faks: 0 232 469 71 26
 izmirsatis@atakelektrik.com
 www.atakelektrik.com

Bolem Elektrik ve Elektronik San. ve Tic. A.Ş.

1203/9. Sok. No:3/1
 Karahasan Atlı İş Merkezi
 Yenisehir, İzmir
 Tel: 0 232 469 95 95
 Faks: 0 232 469 78 69
 bolem@bolemelk.com
 www.bolemelk.com

Botek Elektrik Elektronik Otomasyon San. ve Tic. Ltd. Şti.

Bölge Müdürlüğü: Halkapınar Mah.
 1004. Sok. No:3-Z-11 Konak, İzmir
 Tel: 0 232 459 69 00
 Faks: 0 232 459 69 01
 botek@botekotomasyon.com

REM Elektrik San. ve Tic. Ltd. Şti.

Halkapınar Mah. 1004. Sok.
 Keremoğlu İş Merkezi No:5-C
 Konak, İzmir
 Tel: 0 232 469 59 71
 rem@remelektrik.com.tr
 www.remelektrik.com.tr

Tem Teknik Malz. San. Tic. A.Ş.

1203/5. Sok. No:3/A
 Yenisehir, İzmir
 Tel: 0 232 441 61 11
 temelektrik@temelektrik.com
 www.temelektrik.com

KAYSERİ

Ruhbaş Elektrik Otomasyon İnş. Taah. San. Tic. Ltd. Şti.
Merkez: Eski Sanayi Bölgesi 6003. Cad.
 No:24 Kayseri
 Tel: 0 352 336 32 10 - 320 82 20
 ruhbas@ruhbas.com
 www.ruhbas.com

Şube: Eski Sanayi Bölgesi 6003. Cad.

No:9/B Kayseri
 Telefaks: 0 352 336 09 82 - 83
 ruhbas@ruhbas.com
 www.ruhbas.com

Şube: Hacı Saki Mah. 6002. Cad.

No:6 Kayseri
 Tel: 0 352 320 82 20
 Faks: 0 352 320 82 16
 ruhbas@ruhbas.com
 www.ruhbas.com

KIBRIS

Ertok Elektrik Sistemleri Ltd.
 Okullar Yolu Sok. No:83
 Küçük Kaymaklı Lefkoşa, Kıbrıs
 Tel: 0 392 228 68 21
 Faks: 0 392 228 84 21
 ertek@er-tek.com
 www.er-tek.com

KOCAELİ

Çağrı Elektrik Proje Taah. Tur. San. ve Tic. A.Ş.
Şube: Şekerpınar Mah.
 Süleyman Demirel Cad. No:15/37
 41435 Çayırova, Kocaeli
 Tel: 0 262 658 19 03
 Faks: 0 262 658 19 04

KONYA

Konya Enerji Ltd. Şti.
Merkez: Büsan Özel O.S.B.
 Fevzi Çakmak Mah. Kosgeb Cad.
 No:66 Karatay, Konya
 Tel: 0 332 345 09 00
 Faks: 0 332 345 09 09
 konyaenerji@konyaenerji.com.tr
 www.konyaenerji.com.tr

MALATYA

Yuvam Elektrik Ltd. Şti.
Merkez: Niyazi Mısıri Cad. Niyazi Sok.
 1. Ara No: 4 Battalgazi, Malatya
 Tel: 0 422 324 22 33
 info@yuvamelektrik.com.tr
 www.yuvamelektrik.com.tr

Şube: 1.O.S.B. 4. Cad. No:13

Yeşilyurt, Malatya
 Tel: 0 422 502 61 61
 info@yuvamelektrik.com.tr
 www.yuvamelektrik.com.tr

MANİSA

Atak Elektrik Mühendislik Otomasyon San. ve Tic. Ltd. Şti.
Merkez: Güzeluyurt Mah.
 5775. Sok. No:70/A Manisa
 Tel: 0 236 233 28 88
 Faks: 0 236 233 21 70
 manisasatis@atakelektrik.com
 www.atakelektrik.com

MERSİN

Er Elektrik San. Tic. Ltd. Şti.
Mustafa Kemal Mah. H. Okan Merzeci Bulv.
No:396/A Mersin
Tel: 0 324 226 36 37
info@erelektrik.com.tr
www.erelektrik.com.tr

SAKARYA

Elpim Mak. İnş. Elk. Malz. Paz. ve Tic. San. A.Ş.
Erenler Mah. 201. Sok. No:10
Erenler, Sakarya
Tel: 0 264 276 00 83
elpim@elpim.com.tr
www.elpim.com.tr

SAMSUN

Galip Müh. Elek. San. Tic. A.Ş.
Merkez: Şabanoğlu Mah.
23 Nisan Cad. No:125
Tekkeköy, Samsun
Tel: 0 362 431 50 05
galip@galip.com.tr
www.galip.com.tr

Şube: Hançerli Mah. 100. Yıl Bulv.
No:53 İlkadım, Samsun
Tel: 0 362 435 27 13
galipbulvar@galip.com.tr
www.galip.com.tr

TEKİRDAĞ

Çağrı Elektrik Proje Taahhüt San. ve Tic. A.Ş.
Şube: Vellimeşe OSB Mah.
8. Yanyol Cad. No:4 Ergene, Tekirdağ
Tel: 0 282 674 49 00
Faks: 0 282 674 45 50

YALOVA

Umelsan Elk. İnş. Day. Tük. Mal. San. ve Tic. Ltd. Şti.
Çiftlik Mah. Sanayi Cad. Küçük Sanayi Sitesi
G Blok No:24/13-16
Çiftlikköy, Yalova
Tel: 0 226 812 93 68
umelsan@umelsan.com.tr
www.umelsan.com.tr

Schneider Electric Orta Gerilim SM6 Modüler Hücre ve Orta Gerilim Ürünler Yetkili Bayileri

ANKARA

KVK Elektrik Enerji A.Ş
Fatih Sultan Mehmet Bulv.
No:326 Kahramankazan, Ankara
Tel: 0 312 219 55 56 – 65 45
bilgi@kvkenerji.com
www.kvkenerji.com

GAZİANTEP

AN-EL Elektroteknik San. Tic. Ltd. Şti.
Mücahitler Mah. Sani Konukoğlu Bulv.
25. Cad. No:4 Şehitkamil, Gaziantep
Tel: 0 342 220 54 60
Faks: 0 342 230 40 89
anel@anelelektroteknik.com
www.anelelektroteknik.com

İSTANBUL

Tümkar Elektrik Proje İnş. Taah. Tur. San. ve Tic. A.Ş.
Türker Cad. Edep Sok. No:44
Ümraniye, İstanbul
Tel: 0 216 374 53 52
www.tumkar.com.tr

Vekmar Elek. Sist. Yat. ve Tic. A.Ş.
İ.T.O.S.B. - İstanbul Tuzla Organize
Sanayi Bölgesi Tepeören Mah. 8. Cad.
No:7 Tuzla, İstanbul
Tel: 0 216 593 11 00
vekmar@vekmar.com.tr
www.vekmar.com.tr

İZMİR

EM Elektromekanik Elektrik Şalt Cihazları Yedek Parçaları San. ve Tic. Ltd. Şti.
1204/6 Sok. Baltalı İş Merkezi
No:38D Konak, İzmir
Tel: 0 232 459 72 12
info@emelektromekanik.com
www.emelektromekanik.com

KAYSERİ

Efektif Endüstriyel Enerji A.Ş.
Erciyes Üniversitesi Teknopark
Melikgazi, Kayseri
Tel: 0 352 321 27 27
www.efektifenerji.com.tr

KONYA

Konya Enerji Ltd. Şti.
Merkez: Büsan Özel O.S.B.
Fevzi Çakmak Mah. Kosgeb Cad. No:66
Karatay, Konya
Tel: 0 332 345 09 00
Faks: 0 332 345 09 09
konyaenerji@konyaenerji.com.tr
www.konyaenerji.com.tr

ANKARA

ERC Sistem Elektrik Makina İmalat Taah. San. ve Tic. Ltd. Şti.
Ostim O.S.B. 1269. Cad. No:23
Yenimahalle, Ankara
Tel: 0 312 387 52 80
info@ercsistem.com.tr
www.ercsistem.com.tr

Turkuaz Enerji Doğalgaz İnş. İml. Tic. ve San. Ltd. Şti.
Ostim OSB Mah. Cevat Dünder Cad.
No:155 Yenimahalle, Ankara
Tel: 0 312 483 18 00
Faks: 0 312 483 19 00
turkuaz@turkuazenerji.com
www.turkuazenerji.com

İSTANBUL

KTM Mühendislik Elektrik Taah. ve Tic. Ltd. Şti.
Merkez: Küçükbakkalköy Mah.
Yenidoğan Cad. Ata Stüdyo Sitesi
A Blok Kat:2 Daire:4
Ataşehir, İstanbul
Tel: 0 850 500 15 86
Faks: 0 216 575 71 31
www.ktmuhendislik.com
bilgi@ktmmuhendislik.com

Özkan Pano Elk. İnş. Taah. San. ve Tic. Ltd. Şti.
Merkez: Ferhatpaşa Mah. 33. Sok.
No:37/39 Ataşehir, İstanbul
Tel: 0 216 471 10 65 - 66 - 67
ozkanpano@ozkanpano.com
www.ozkanpano.com

Propan Pano Sistemleri Tic. Ltd. Şti.
Beylikdüzü O.S.B. Mermerciler Sanayi Sitesi
7. Cad. No:8
Beylikdüzü, İstanbul
Tel: 0 212 671 28 88
info@propan.com.tr
www.propan.com.tr

Sinerji Elektrik San. ve Tic. Ltd. Şti.
DES Sanayi Sitesi 101. Sok. B4 Blok
No:2 Ümraniye, İstanbul
Tel: 0 216 499 18 60
Faks: 0 216 499 18 58
www.sinerjielektrik.com.tr
info@sinerjielektrik.com.tr

İZMİR

KTM Mühendislik Elektrik Taah. ve Tic. Ltd. Şti.
Şube: Ümit Mah. 7406/1. Sok.
No:4 Bornova, İzmir
Tel: 0 850 500 15 86
Faks: 0 232 472 07 23
bilgi@ktmmuhendislik.com
www.ktmuhendislik.com

Özkan Pano Elk. İnş. Taah. San. ve Tic. Ltd. Şti.
Şube: Adalet Mah. Manas Bulvarı Yanyolu
No:39 Folkart Towers B Kule Kat:38 D:3803
Bayraklı, İzmir
Tel: 0 539 594 72 81
ozkanpano@ozkanpano.com
www.ozkanpano.com

KAYSERİ

Seferoğlu Elektrik Sanayi ve Ticaret A.Ş.
Merkez: Kayseri O.S.B.
12. Cad. No:39 Melikgazi, Kayseri
Tel: 0 352 321 27 27
info@seferogluelektrik.com.tr
www.seferogluelektrik.com.tr

ADANA

Link Pano İmalat Mühendislik San. ve Tic. Ltd. Şti.
Yeni Mah. 4386. Sok. Şanlı İş Merkezi No:8/2
İşyeri No:A7-A8
Sarçam, Adana
Tel: 0 533 156 50 25
info@intellipano.com
www.linkpano.com.tr

ANKARA

Elimta Elektrik İmalat Taah. Tic. Ltd. Şti.
Emineller Yapı Koop. İvedik Örg. San. Sit.
687. Sok. No:28-26 Ostim, Ankara
Tel: 0 312 395 24 01
Faks: 0 312 395 25 90
info@elimta.com.tr
www.elimta.com.tr

ERC Sistem Elektrik Makina İmalat Taah. San. ve Tic. Ltd. Şti.
Ostim O.S.B. 1269. Cad. No:23
Yenimahalle, Ankara
Tel: 0 312 387 52 80
info@ercsistem.com.tr
www.ercsistem.com.tr

Turkuaz Enerji Doğalgaz İnş. İml. Tic. ve San. Ltd. Şti.
Ostim OSB Mah. Cevat Dünder Cad.
No:155 Yenimahalle, Ankara
Tel: 0 312 483 18 00
Faks: 0 312 483 19 00
turkuaz@turkuazenerji.com
www.turkuazenerji.com

DENİZLİ

Epsis Mühendislik Enerji Sis. San. ve Tic. Ltd. Şti.
Hacıyüplü Mah. 3224 Sok. No:8/4
Merkezefendi, Denizli
Tel: 0 258 377 47 10
info@epsis.com.tr
www.epsis.com.tr

İSTANBUL

Etis Elektrik İnş. Taah. San. ve Tic. Ltd. Şti.
İkitelli OSB İpkas Sanayi Sitesi 2. Blok
No:33-34-35-36 Başakşehir, İstanbul
Tel: 0 212 549 37 25
etis@etiselektrik.com.tr

İlk-El Elektrik Pano San. ve Tic. Ltd. Şti.
İbrahim Karaoğluoğlu Cad.
Yayınlar Sok. No:8
Kağıthane, İstanbul
Tel: 0 212 264 37 37
info@ilk-el.com.tr
www.ilk-el.com.tr

KTM Mühendislik Elektrik Taah. ve Tic. Ltd. Şti.
Merkez: Küçükbakkalköy Mah.
Yenidoğan Cad. Ata Stüdyo Sitesi
A Blok Kat:2 Daire:4
Ataşehir, İstanbul
Tel: 0 850 500 15 86
Faks: 0 216 575 71 31
bilgi@ktmmuhendislik.com
www.ktmmuhendislik.com

Özkan Pano Elk. İnş. Taah. San. ve Tic. Ltd. Şti.
Merkez: Ferhatpaşa Mah. 33. Sok.
No:37/39 Ataşehir, İstanbul
Tel: 0 216 471 10 65 - 66 - 67
ozkanpano@ozkanpano.com
www.ozkanpano.com

Propan Pano Sistemleri Tic. Ltd. Şti.
Beylikdüzü O.S.B. Mermerciler Sanayi Sitesi
7. Cad. No:8
Beylikdüzü, İstanbul
Tel: 0 212 671 28 88
info@propan.com.tr
www.propan.com.tr

Sinerji Elektrik San. ve Tic. Ltd. Şti.
DES Sanayi Sitesi 101. Sok. B4 Blok
No:2 Ümraniye, İstanbul
Tel: 0 216 499 18 60
Faks: 0 216 499 18 58
info@sinerjielektrik.com.tr
www.sinerjielektrik.com.tr

İZMİR

KTM Mühendislik Elektrik Taah. ve Tic. Ltd. Şti.
Şube: Ümit Mah. 7406/1. Sok.
No:4 Bornova, İzmir
Tel: 0 850 500 15 86
Faks: 0 232 472 07 23
bilgi@ktmmuhendislik.com
www.ktmmuhendislik.com

Özkan Pano Elk. İnş. Taah. San. ve Tic. Ltd. Şti.
Şube: Adalet Mah. Manas Bulvarı Yanyolu
No:39 Folkart Towers B Kule Kat:38 D:3803
Bayraklı, İzmir
Tel: 0 539 594 72 81
ozkanpano@ozkanpano.com
www.ozkanpano.com

KAYSERİ

Seferoğlu Elektrik Sanayi ve Ticaret A.Ş.
Merkez: Kayseri O.S.B.
12. Cad. No:39 Melikgazi, Kayseri
Tel: 0 352 321 27 27
info@seferogluelektrik.com.tr
www.seferogluelektrik.com.tr

KIBRIS

Ertek Elektrik Sistemleri Ltd.
Okullar Yolu Sok. No:83 Küçük Kaymaklı
Lefkoşa, Kıbrıs
Tel: 0 392 444 85 85
ertek@er-tek.com
www.er-tek.com

KONYA

Cihangir Otomasyon Mühendislik Elk. San. Tic. ve Ltd. Şti.
Fevzi Çakmak Mah. Gülistan Cad.
İmsan San. Sit. B Blok No:48/A Karatay, Konya
Tel: 0 332 503 09 09
Faks: 0 332 236 28 86
info@cihangirmuhendislik.com.tr
www.cihangirmuhendislik.com.tr

ANKARA

Emcekare Mühendislik Otomasyon A.Ş.
İvedik OSB Mah. 1354. Cad.
No:99 Yenimahalle, Ankara
Tel: 0 312 256 77 11
Faks: 0 312 256 77 71
info@emcekare.com
www.emcekare.com

Enoks Enerji Bilişim Kontrol Sis. Otomasyon İnş. San. Tic. Ltd. Şti.
1151 Sok. SS Gül-86 Toplu İş Yeri Yapı Koop.
No: 84 Ostim, Ankara
Tel: 0 312 386 17 67
info@enoks.com.tr
www.enoks.com.tr

Ermaf Otomasyon Elektrik San. ve Tic. Ltd. Şti.
İvedik OSB Mah. 1396. Sok.
No:18 Yenimahalle, Ankara
Tel: 0 312 354 05 77
Faks: 0 312 354 05 78
info@ermaf.com.tr
www.ermaf.com.tr

Meko Mikro Bilgisayar ve Elektronik Kontrol San. ve Tic. A.Ş.
Çetin Emeç Bulv. Lizbon Cad.
No: 36/B Çankaya, Ankara
Tel: 0 312 472 92 52
Faks: 0 312 472 92 57
info@meko.com.tr
www.meko.com.tr

DENİZLİ

Matek Otomasyon Mühendislik San. Tic. Ltd. Şti.
Saraylar Mah. Örnek Cad. No:34/1
Merkezefendi, Denizli
Tel: 0 258 263 03 13
Faks: 0 258 263 14 08
info@matekotomasyon.com
www.matekotomasyon.com

İSTANBUL

Bilgi Otomasyon San. ve Tic. A.Ş.
Yukarı Dudullu Mah. Kartal Baba Sok.
No:8A/1 Ümraniye, İstanbul
Tel: 0 216 540 88 78 - 84
Faks: 0 216 540 88 96
satis@bilgiotomasyon.com
www.bilgiotomasyon.com.tr

Çetin Endüstriyel Elektrik Müh. Taah. San. ve Tic. Ltd. Şti.
Esenyalı Mah. Uygur Sok. No:9/A
Pendik, İstanbul
Tel: 0 216 596 45 41
cetin@cetinmuhendislik.com
www.cetinmuhendislik.com

Geotek Otomasyon Tekniği San. ve Tic. Ltd. Şti.
Eseşehir Mah. Güneşli Sok. No:13
Ümraniye, İstanbul
Tel: 0 216 364 95 60
Faks: 0 216 364 72 25
info@geotekotomasyon.com.tr
www.geotekotomasyon.com.tr

IDA Proses Kontrol Teknolojileri San. ve Tic. A.Ş.
Esenyalı Mah. Yanyol Cad. No:61
Varyap Plaza Ofis:211-212
Pendik, İstanbul
Tel: 0 216 392 92 20
Faks: 0 216 392 93 20
info@idaas.com.tr
www.idaas.com.tr

KPI Automation
Altayçeşme Mah. Çamlı Sok.
Maltepe Ofispark No:21
Maltepe, İstanbul
Tel: 0 216 372 82 82
info@kpi-automation.com
kpi-automation.com/en-us/

Rasyonel Mühendislik
Yukarı Dudullu Mah. Bayrak Cad.
No:30/30
Ümraniye, İstanbul
Tel: 0 216 228 34 18
info@rasyonelmuhendislik.com
www.rasyonelmuhendislik.com

Ser Elektrik Otomasyon Tic. San. Ltd. Şti.
Yeşilce Mah. Dalgıç Sok.
Ser Plaza No:9
Kağıthane, İstanbul
Tel: 0 212 324 64 14
Faks: 0 212 324 64 42
info@serelektrik.com.tr
www.serelektrik.com.tr

SPP Mühendislik Taahhüt ve Bilişim San. Tic. Ltd. Şti.
Safa Mah. Yağız Sok. No:4/1
Sancaktepe, İstanbul
Tel: 0 216 573 92 46 - 47
Faks: 0 216 573 92 43
info@spp.com.tr
www.spp.com.tr

İZMİR

KPI Automation
Adalet Mah. Manas Blv.
No:47 Folkart A Tower No:3305
Bayraklı, İzmir
Tel: 0 232 400 66 66
info@kpi-automation.com
kpi-automation.com/en-us/

PI Otomasyon Kontrol ve Yazılım San. ve Tic. Ltd. Şti.
Kazımdirik Mah. ADB Plaza 296/2. Sok.
Bornova, İzmir
Tel: 0 232 435 42 77
Faks: 0 232 435 42 71
info@piotomasyon.com.tr
www.piotomasyon.com.tr

KAHRAMANMARAŞ

MGH Enerji Mühendislik Elektrik Danışmanlık San. ve Tic. Ltd. Şti.
Bati Çevre Yolu Bulv. Avcılar Mah.
Teknokent Binası No:259 Ofis No:16
Onikişubat, Kahramanmaraş
Tel: 0 530 488 05 17
mikailkacam@mgheenergy.net
www.mgheenergy.net

TRABZON

TUEM Eik. Otomasyon Mühendislik ve Servis Hizmetleri Tic. Ltd. Şti.
Anadolu Bulv. Kaymaklı Mah. No:112/A
Ortahisar, Trabzon
Tel: 0 462 326 00 77
Faks: 0 462 326 00 89
info@tuemmuhendislik.com
www.tuemmuhendislik.com

Schneider Electric Yazılım Bayileri

İSTANBUL

BAUTEK Bilgi Teknolojileri San. Tic. Ltd. Şti
Esenyalı Mah. Yanyol Cad.
Varyap Plaza No:61 131-132
Pendik, İstanbul
Tel: 0 216 392 01 01
Faks: 0 216 392 01 09
sales@bautek-tr.com
www.bautek-tr.com

Schneider Electric Bina Yönetim Sistemleri Sistem Entegratörleri

Life Is On

Schneider
Electric

Schneider Electric bina yönetim sistem entegratörleri, ürün gamı ile aşağıdaki konularda çözüm üretir:

- * Isıtma, soğutma, havalandırma otomasyonu
- * Aydınlatma otomasyonu
- * Yangın algılama ve duman yönetim sistemi
- * Kartlı geçiş ve güvenlik sistemi
- * Enerji izleme sistemi
- * Entegre bina yönetim sistemi

ANKARA

Emo Bina ve Enerji Yönetim Sistemleri Ltd. Şti.
Oğuzlar Mah. 1368. Sok.
No:1 Kat:2 Daire:7
Çankaya, Ankara
Tel: 0 312 287 03 66
emo@emootomasyon.com
www.emootomasyon.com

Mas Bina Teknolojileri ve Enerji Çözümleri San. ve Tic. Ltd. Şti.
MAS Plaza Namık Kemal Mah.
120. Sok. No:45 Haramidere, Esenyurt
Tel: 0 212 210 27 20
Faks: 0 212 210 27 21
www.masotomasyon.com

İZMİR

7KR Consulting Kontrol Sistemleri San. ve Tic. Ltd. Şti.
Kazımdirik Mah. Sanayi Cad. No:33/210
Bornova, İzmir
Tel: 0 232 520 21 31
info@7kr.com.tr
www.7kr.com.tr

ANTALYA

İntegra Proje Danışmanlık Müh. Elk. Etr. San. ve Tic. Ltd. Şti.
Atatürk Bulv. Arapsuyu Mah.
No:61/5 Konyaaltı, Antalya
Tel: 0 242 228 85 06
Faks: 0 242 228 96 89
bilgi@integra-ibs.com
www.integra-ibs.com

Matriks Bina Kontrol Sistemleri San. ve Tic. Ltd. Şti.
Atatürk Mah. Ekinciöğlü Sok.
No:21 Ataşehir, İstanbul
Tel: 0 216 574 91 91
Faks: 0 216 574 91 92
info@matrikstr.com
www.matrikstr.com

Nemesis Elektronik Sistemleri İnş. ve Müh. Hiz. San. ve Tic. Ltd. Şti.
Yukarı Dudullu Mah. Koçak Sok. No:2
Ümraniye, İstanbul
Tel: 0 216 444 03 15
Faks: 0 216 472 00 17
satis@nemesis.com.tr
www.nemesis.com.tr

İSTANBUL

Arte Teknoloji San. ve Tic. A.Ş.
Eğitim Mah. Kasap İsmail Sok.
Sadıkoğlu İş Merkezi-6 No:7 Kat:2 Daire:7
Kadıköy, İstanbul
Tel: 0 216 450 55 86
Faks: 0 216 450 55 87
info@arteteknoloji.com.tr
www.arteteknoloji.com

Neva Bina ve Endüstriyel Otomasyon Sistemleri San. ve Tic. Ltd. Şti.
Barbaros Mah. Mimar Sinan Cad. No:150
Ataşehir, İstanbul
Tel: 0 216 508 18 87
www.nevakontrol.com

Emo Bina ve Enerji Yönetim Sistemleri Ltd. Şti.
Bayar Cad. Demirkaya İş Merkezi
No:97/A Kat:7 Daire:16
Kozyatağı, İstanbul
Tel: 0 216 366 24 62
emo@emootomasyon.com
www.emootomasyon.com

Otomatica Otomasyon Kontrol ve Yazılım Hiz. Tic. Ltd. Şti.
Esentepe Mah. Erkiç Cad. Yasa Kule
No:6-1 Kat:12 Daire:49
Kartal, İstanbul
Tel: 0 216 514 63 66
www.otomatica.com

Faston Elektrik Elektronik Otomasyon ve Tic. Ltd. Şti.
Esentepe Mah. Milangaz Cad.
Vizyon Sitesi No:77 A2/108
Kartal, İstanbul
Tel: 0 530 068 51 50
info@faston.com.tr
www.faston.com.tr

İnfoMET Teknoloji San. ve Tic. A.Ş.
Perpa Ticaret Merkezi A Blok
Kat:13 No:1978
Şişli, İstanbul
Tel: 0 212 320 08 80
Faks: 0 212 320 11 07
info@infomet.com.tr
www.infomet.com.tr

Konellek Elektronik ve Teknolojik Çözümler San. ve Tic. A.Ş.
Atakent Mah. Atakan Cad. Revan Sok.
No:2A Ümraniye, İstanbul
Tel: 0 216 443 39 91
Faks: 0 216 443 39 93
info@konellek.com.tr
www.konellek.com.tr

Schneider Electric KNX Otomasyonu Sistem Entegratörleri

Life Is On

Schneider
Electric

Schneider Electric KNX otomasyon sistem entegratörleri ürün gamı ile aşağıdaki konularda çözüm üretir:

- * Akıllı ev otomasyonu
- * Aydınlatma otomasyonu
- * Isıtma, soğutma ve iklimlendirme otomasyonu
- * Lüks segment anahtar-priz satışı

ANKARA

**Emo Bina ve Enerji Yönetim Sistemleri
Ltd. Şti.**
Oğuzlar Mah. 1368. Sok.
No:1 Kat:2 Daire:7
Çankaya, Ankara
Tel: 0 312 287 03 66
emo@emootomasyon.com
www.emootomasyon.com

ANTALYA

**İntegra Proje Danışmanlık Müh.
Elk. Eltr. San. ve Tic. Ltd. Şti.**
Atatürk Bulv. Arapsuyu Mah.
No:61/5 Konyaaltı, Antalya
Tel: 0 242 228 85 06
Faks: 0 242 228 96 89
bilgi@integra-ibs.com
www.integra-ibs.com

GAZİANTEP

AN-EL Elektroteknik San. Tic. Ltd. Şti.
Mücahitler Mah. Sani Konukoğlu Bulv.
25. Cadde No:4
Şehitkamil, Gaziantep
Tel: 0 342 220 54 60
Faks: 0 342 230 40 89
anel@anelektroteknik.com
www.anelektroteknik.com

İSTANBUL

**Emo Bina ve Enerji Yönetim Sistemleri
Ltd. Şti.**
Bayar Cad. Demirkaya İş Merkezi
No:97/A K:7 D:16
Kozyatağı, İstanbul
Tel: 0 216 366 24 62
emo@emootomasyon.com
www.emootomasyon.com

İnfoMET Teknoloji San. ve Tic. A.Ş.

Perpa Ticaret Merkezi A Blok Kat:13
No:1978 Şişli, İstanbul
Tel: 0 212 320 08 80
Faks: 0 212 320 11 07
info@infomet.com.tr
www.infomet.com.tr

Konellek Elektronik ve Teknolojik

Çözümler San. ve Tic. A.Ş.
Atakent Mah. Atakan Cad. Revan Sok.
No:2A Ümraniye, İstanbul
Tel: 0 216 443 39 91
Faks: 0 216 443 39 93
info@konellek.com.tr
www.konellek.com.tr

Mas Bina Teknolojileri ve Enerji Çözümleri

San. ve Tic. Ltd. Şti.
MAS Plaza Namık Kemal Mah.
120. Sok. No:45 Haramidere, Esenyurt
Tel: 0 212 210 27 20
Faks: 0 212 210 27 21
www.masotomasyon.com

Matriks Bina Kontrol Sistemleri

San. ve Tic. Ltd. Şti.
Atatürk Mah. Ekinçioğlu Sok.
No:21 Ataşehir, İstanbul
Tel: 0 216 574 91 91
Faks: 0 216 574 91 92
info@matrikstr.com
www.matrikstr.com

Nemesis Elektronik Sistemleri İnş. ve

Müh. Hiz. San. ve Tic. Ltd. Şti.
Yukarı Dudullu Mah. Koçak Sok. No:2
Ümraniye, İstanbul
Tel: 0 216 444 03 15
Faks: 0 216 472 00 17
satis@nemesis.com.tr
www.nemesis.com.tr

İZMİR

**7KR Consulting Kontrol Sistemleri
San. ve Tic. Ltd. Şti.**
Kazımdirik Mah. Sanayi Cad. No:33/210
Bornova, İzmir
Tel: 0 232 520 21 31
info@7kr.com.tr
www.7kr.com.tr

Arya Otomasyon Müh. Elk. Elkt. Bil.

İnş. San. ve Tic. Ltd. Şti.
Yeşilova Mah. 4139/3. Sok.
No:8/A Bornova, İzmir
Tel: 0 232 467 50 70
info@aryaotomasyon.com.tr
www.aryaotomasyon.com.tr

ANKARA

Detay Elektroteknik İnş. Müh. Oto. Yaz. San. ve Tic. Ltd. Şti.
Ostim OSB 1212. Sok.
No:1 Yenimahalle, Ankara
Tel: 0 312 255 55 66
teklif@detayelektroteknik.com
www.detayelektroteknik.com

Endoks Enerji Dağıtım Sist. San. İth. ve İhr. Ltd. Şti.
İnönü Mah. 1748. Sok. No:1
Yenimahalle, Ankara
Tel: 0 312 256 00 86
Faks: 0 312 257 27 50
info@endoks.com.tr
www.endoks.com

Esso Otomasyon San. ve Tic. A.Ş.
Uzay Çağı Cad. 1269. Sok.
No:23-25 Yenimahalle, Ankara
Tel: 0 312 387 52 80
Faks: 0 312 387 52 81
info@esso.com.tr
www.esso.com.tr

Europower Enerji ve Otomasyon Teknolojileri San. ve Tic. A.Ş.
Saray Mah. Atom Cad.
No:17 Kahramankazan, Ankara
Tel: 0 312 815 48 80
europower@europowerenerji.com.tr
www.europowerenerji.com.tr

ANTALYA

İntegra Proje Danışmanlık Müh. Elk. Eitr. San. ve Tic. Ltd. Şti.
Atatürk Bulv. Arapsuyu Mah.
No:61/5 Konyaaltı, Antalya
Tel: 0 242 228 85 06
Faks: 0 242 228 96 89
bilgi@integra-lbs.com
www.integra-lbs.com

İSTANBUL

ATES Elektrik Enerji Sistemleri Ltd. Şti.
Esenkent Mah. İktibas Sok. No:6-8
Ümraniye, İstanbul
Tel: 0 216 410 37 91
Faks: 0 216 410 37 94
info@atesenerji.com.tr
www.atesenerji.com.tr

GCS Elektrik Otomasyon Sistemleri San. Tic. Ltd. Şti.
Örnek Mah. Ercüment Batanay Sok.
No:14 Ataşehir, İstanbul
Tel: 0 532 551 14 36
info@gcs-soft.net
www.gcs-soft.net

KLT Enerji Müh. Taah. San. Tic. Ltd. Şti.
Şerifali Mah. Beyan Sok. No:24
Ümraniye, İstanbul
Tel: 0 216 510 35 77
info@kltenerji.com
www.kltenerji.com

Konelteck Elektronik ve Teknolojik Çözümler San. ve Tic. A.Ş.
Atakent Mah. Atakan Cad. Revan Sok.
No:2A Ümraniye, İstanbul
Tel: 0 216 443 39 91
Faks: 0 216 443 39 93
info@konelteck.com.tr
www.konelteck.com.tr

Mas Bina Teknolojileri ve Enerji Çözümleri San. ve Tic. Ltd. Şti.
MAS Plaza Namık Kemal Mah.
120. Sok. No:45 Haramidere, Esenyurt
Tel: 0 212 210 27 20
Faks: 0 212 210 27 21
www.masotomasyon.com

Matriks Bina Kontrol Sistemleri San. ve Tic. Ltd. Şti.
Atatürk Mah. Ekinçioğlu Sok.
No:21 Ataşehir, İstanbul
Tel: 0 216 574 91 91
Faks: 0 216 574 91 92
info@matriksstr.com
www.matriksstr.com

Otomatıca Otomasyon Kontrol ve Yazılım Hiz. Tic. Ltd. Şti.
Esentepe Mah. Erkilic Cad.
Yasa Kule No:6-1 Kat:12 Daire:49
Kartal, İstanbul
Tel: 0 216 514 63 66
info@otomatıca.com
www.otomatıca.com

İZMİR

Advenso Mühendislik San. ve Tic. A.Ş.
Meriç Mah. 5745 Sok. MTK Sitesi
No:25 Bornova, İzmir
Tel: 0 232 449 18 00
info@advenso.com.tr
www.advenso.com.tr

Arya Otomasyon Müh. Elk. Elkt. Bil. İnş. San. ve Tic. Ltd. Şti.
Yeşilova Mah. 4139/3. Sok.
No:8/A Bornova, İzmir
Tel: 0 232 467 50 70
info@aryaotomasyon.com.tr
www.aryaotomasyon.com.tr

7KR Consulting Kontrol Sistemleri San. ve Tic. Ltd. Şti.
Kazımdirik Mah. Sanayi Cad.
No:33/210 Bornova, İzmir
Tel: 0 232 520 21 31
info@7kr.com.tr
www.7kr.com.tr



mySchneider ile Tek Hedef, Tek Yolculuk!

Tercihlerinize göre özelleştirilmiş yepyeni mySchneider Platformu şimdi yayında!

Tek oturum açma ile işiniz ve çalışmalarınız için gereken içerik, yazılım, araç ve hizmetlere artık daha hızlı erişim sağlayabilirsiniz.

- Katalog, ürün seçici ve konfigürasyon araçlarıyla doğru **ürünleri** bulun.
- **Siparişlerinizi, fiyat tekliflerinizi, ve mali bilgilerinizi** yönetin.
- İhtiyacınız olan **eğitilere** kolayca ulaşın, ve ilerleme durumunuzu takip edin.
- İşinizi büyütmek için tasarlanmış **iş ortağı programlarına** katılın.
- Gelirlerinizi artırmak için **fırsatlardan** yararlanın.
- **Ödüllerin ve sadakat programlarının** avantajlarından faydalanın.



Okut ve Keşfet

se.com/myschneider

Life Is On

Schneider
Electric



se.com/tr

Life Is On

Schneider
Electric